

Les solutions connexions



Outillage et accessoires • Connectique industrielle • Connectique en bande
Energies renouvelables • Produits d'isolation
Colliers et accessoires • Connectique de terre





Une entreprise dynamique

Fondée en 1981, MECATRACTION a connu une croissance rapide en France ainsi qu'à l'international. Implantée à POMPADOUR, en Corrèze, sur un site de plus de 8 100 m², MECATRACTION conçoit, développe et fabrique une gamme complète de connexions électriques industrielles et accessoires de câblage. Ses filiales CEGERS OUTILLAGE et ALCO MECA complètent l'offre en y ajoutant une large gamme d'outils et accessoires.

MECATRACTION est une filiale du Groupe SICAME

Le Groupe SICAME est un des leaders mondiaux pour les accessoires destinés au transport et à la distribution d'énergie électrique.



Votre meilleur partenaire dans les secteurs des hautes technologies

MECATRACTION est devenue un acteur significatif dans les domaines qui demandent savoir faire, précision et efficacité grâce à la qualité de ses produits et à ses capacités d'innovation. Ces secteurs sont principalement les industries :

- ferroviaire,
- automobile,
- aéronautique et spatiale,
- les nouvelles énergies,
- le nucléaire,
- la construction navale,
- l'armement...

Des moyens de production performants

La production de composants pour connexions électriques requiert un appareil de production à la fois moderne et extrêmement flexible.



Recherche et développement

Notre service recherche et développement intègre des équipes pluridisciplinaires qui allient créativité et réactivité.

En liaison étroite avec nos clients, cette organisation propose des solutions co-développées innovantes. Ces produits sont prototypés et qualifiés dans notre laboratoire d'essais.

Notre bureau d'études est équipé des moyens CAO les plus modernes et performants (Pro/Engineer - Pro-Mechanica - Visy-Progress...).

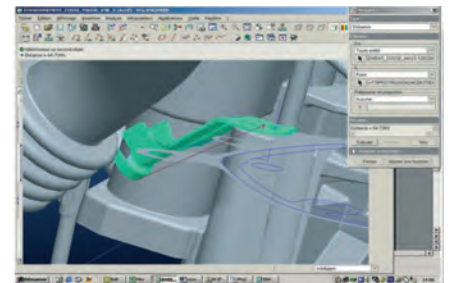

Qualité et environnement



Index des codes articles	6
Index des références	16
Règles d'or	27



Connectique industrielle

Cosses tubulaires, manchons cuivre et cosses roulées brasées	32
Cosses, manchons, embouts aluminium et aluminium cuivre	56
Cosses préisolées	69
Embouts de câblage	100
Clips, languettes, capuchons et boîtiers	105
Produits sur linéaire et coffrets	109
Produits spéciaux	117



Connectique industrielle en bande

Broches rondes	120
Douilles cylindriques	121
Clips pour languettes 2,8 - 4,8 - 6,35	123
Languettes	129
Cosses rondes, fourches, rectangulaires	133
Embouts de câble	143
Languettes à insérer sur carcasse de bobine	146
Languettes 6,35 vrac	147
Capuchons et boîtiers	150



Energies renouvelables photovoltaïque

Connecteurs pour câblage des panneaux photovoltaïques	170
Connecteurs SOLFIT [®] pour liaisons équipotentielles	172
Connecteurs SOLFIL [®] pour liaisons équipotentielles	174
Gamme outillage photovoltaïque	177



Mise à la terre et serrage mécanique

Cosses cuivre	180
Manchons, serre-fils laiton et accessoires	181
Tresses de masse plates, rondelles et plaquettes bi-métal	185
Raccords type "C"	186
Cosses et raccords à serrage par bride	187
Serre-câbles, raccords à griffes, plots de raccordement et connecteurs	190

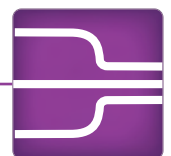

Produits d'isolation

Gaines thermorétractables	196
Outil de mise en œuvre	212
Boîtes de jonction et dérivation	213
Gel silicone	216
Rubans adhésifs électriques	217



Colliers et accessoires

Colliers d'installation	220
Colliers crantés démontables	221
Accessoires de fixation	222
Colliers de câblage et accessoires	223
Colliers inox	225
Outils de serrage	226



Outillage : sertissage, poinçonnage, divers

Tableaux de choix	228
Outillage pour conducteurs et connecteurs photovoltaïques	234
Outillage pour cosses préisolées	235
Outillage pour embouts de câblage	240
Outillage pour cosses tubulaires, en cuivre ou en aluminium, manchons et embouts	249
Coupe-câbles, outils à dénuder, emporte-pièces	291

Index des Codes articles

Code article	Pages	Code article	Pages	Code article	Pages	Code article	Pages	Code article	Pages
7100031	221	7120103	112	7132701	224	7170256	101	7177025	100
7100041	221	7120110	112	7132721	224	7170261	101	7177031	100
7100051	221	7120111	112	7132741	224	7170271	101	7177033	100
7100101	222	7120112	112	7133000	223	7170272	101	7177035	100
7100102	222	7120113	112	7133001	223	7170401	101	7177037	100
7100111	222	7120114	112	7133002	223	7170421	101	7177051	100
7100113	222	7120115	112	7133003	223	7170422	101	7177053	100
7100121	222	7120120	112	7133004	223	7170423	101	7177055	100
7100131	222	7120121	112	7133005	223	7170424	101	7177057	100
7100141	222	7120122	112	7133006	223	7170431	101	7177071	100
7101000	220	7120123	112	7133007	223	7170621	101	7177073	100
7101010	220	7120130	112	7133008	223	7170622	101	7177075	100
7101020	220	7120131	112	7133009	223	7170623	101	7177077	100
7101030	220	7120132	112	7133010	223	7170631	101	7177079	100
7101035	220	7120133	112	7133011	223	7170632	101	7177091	100
7101040	220	7123000	114	7133012	223	7170633	101	7177093	100
7101050	220	7123001	114	7133013	223	7171021	101	7177095	100
7101060	220	7123002	114	7133014	223	7171022	101	7177097	100
7101070	220	7123003	114	7133015	223	7171031	101	7177099	100
7101080	220	7123004	114	7133016	223	7171032	101	7177101	100
7102101	220	7123005	114	7133017	223	7171033	101	7177110	100
7102111	220	7123006	114	7133030	223	7171620	101	7177111	100
7102121	220	7123007	114	7133031	223	7171621	101	7177113	100
7110101	221	7123008	114	7133032	223	7171622	101	7177115	100
7110121	221	7123009	114	7133033	223	7171630	101	7177117	100
7110131	221	7123010	114	7133034	223	7171631	101	7177119	100
7110141	221	7123011	114	7133035	223	7171632	101	7177131	100
7110221	222	7123012	114	7133036	223	7171633	101	7177133	100
7110231	222	7123013	114	7133037	223	7172501	101	7177135	100
7110241	222	7123014	114	7133038	223	7172502	101	7177137	100
7110251	222	7123015	114	7133039	223	7172503	101	7177139	100
7110262	222	7123016	114	7133040	223	7172531	101	7177151	100
7120000	112	7123017	114	7133041	223	7172532	101	7177153	100
7120001	112	7123018	114	7133042	223	7172533	101	7177155	100
7120002	112	7123500	113	7133043	223	7172541	101	7177157	100
7120003	112	7123501	113	7133044	223	7172542	101	7177171	100
7120020	112	7123502	113	7133045	223	7172551	101	7177173	100
7120021	112	7123503	113	7133046	223	7172552	101	7177175	100
7120022	112	7123504	113	7133047	223	7172561	101	7177177	100
7120023	112	7123505	113	7135000	225	7172562	101	7177179	100
7120030	112	7123506	113	7135001	225	7173491	102	7177181	100
7120031	112	7123507	113	7135002	225	7173501	102	7177191	100
7120032	112	7123508	113	7135003	225	7173511	102	7177193	100
7120033	112	7123520	113	7135004	225	7173521	102	7177195	100
7120034	112	7123521	113	7135005	225	7173531	102	7177197	100
7120040	112	7123522	113	7135006	225	7173541	102	7177199	100
7120041	112	7123523	113	7135007	225	7173551	102	7177211	100
7120042	112	7123524	113	7135008	225	7173561	102	7177213	100
7120043	112	7123525	113	7135009	225	7173562	102	7177215	100
7120044	112	7123526	113	7135010	225	7173571	102	7177231	100
7120050	112	7123527	113	7135011	225	7173581	102	7177233	100
7120051	112	7123528	113	7135012	225	7173591	102	7177235	100
7120052	112	7123529	113	7135013	225	7173592	102	7177237	100
7120053	112	7123530	113	7170031	101	7173601	102	7190044	120
7120054	112	7124000	114	7170041	101	7173611	102	7190045	120
7120061	112	7124001	114	7170042	101	7173621	102	7190063	120
7120062	112	7124002	114	7170043	101	7173631	102	7190070	120
7120063	112	7124010	114	7170051	101	7173651	102	7190102	120
7120064	112	7124015	114	7170052	101	7173661	102	7190110	120
7120070	112	7124020	114	7170071	101	7173681	102	7190111	120
7120071	112	7124021	114	7170072	101	7173691	102	7190112	120
7120072	112	7124030	114	7170073	101	7173701	103	7190116	120
7120073	112	7124031	114	7170081	101	7173711	103	7190117	120
7120074	112	7124032	114	7170082	101	7173721	103	7190240	121
7120080	112	7124033	114	7170083	101	7173731	103	7190242	121
7120081	112	7132261	224	7170101	101	7173741	103	7190262	121
7120082	112	7132281	224	7170102	101	7175301	104/242	7190263	121
7120083	112	7132301	224	7170103	101	7175311	104	7190320	121
7120084	112	7132321	224	7170151	101	7175321	104	7190321	121
7120090	112	7132421	224	7170152	101	7175331	104	7190380	121
7120091	112	7132441	224	7170153	101	7175341	104	7190381	121
7120092	112	7132461	224	7170154	101	7177001	100	7190518	121
7120093	112	7132481	224	7170155	101	7177003	100	7190600	122
7120094	112	7132581	224	7170156	101	7177011	100	7190601	123
7120100	112	7132601	224	7170251	101	7177013	100	7190620	121
7120101	112	7132661	224	7170252	101	7177021	100	7190621	121
7120102	112	7132681	224	7170253	101	7177023	100	7190640	121

Index des Codes articles



Code article	Pages	Code article	Pages	Code article	Pages	Code article	Pages	Code article	Pages
7190641	121	7191241	124	7192261	133	7193660	139	7194620	135
7190660	121	7191242	124	7192262	133	7193661	139	7194640	135
7190663	121	7191243	124	7192281	133	7193680	139	7194660	135
7190684	123	7191262	125	7192283	133	7193720	137	7194680	135
7190750	121	7191263	125	7192300	133	7193721	137	7194680	136
7190766	126	7191264	125	7192301	133	7193800	137	7194720	135
7190767	126	7191265	125	7192320	137	7193801	137	7194760	136
7190768	126	7191280	125	7192324	137	7193825	137	7194780	137
7190782	126	7191281	126	7192343	137	7193826	137	7194800	137
7190784	126	7191300	123	7192343	137	7193844	137	7194800	137
7190786	126	7191301	123	7192364	137	7193845	137	7194820	137
7190800	126	7191304	123	7192365	137	7193860	137	7194841	137
7190802	126	7191306	123	7192380	137	7193864	137	7194860	137
7190816	126	7191308	123	7192381	137	7193880	141	7194880	136
7190820	125	7191309	123	7192520	139	7193881	141	7194900	136
7190820	140	7191320	123	7192521	139	7193900	142	7194920	136
7190821	125	7191321	123	7192540	139	7193901	142	7194940	138
7190824	140	7191323	123	7192541	139	7193921	142	7194960	141
7190829	125	7191324	123	7192560	139	7193922	142	7194960	141
7190830	125	7191325	123	7192561	139	7193960	133	7194980	141
7190840	123	7191326	123	7192580	139	7193980	136	7195000	142
7190842	123	7191382	124	7192581	139	7193981	136	7195020	142
7190844	123	7191416	124	7192660	135	7194000	136	7195060	142
7190845	123	7191418	124	7192661	135	7194001	136	7195060	142
7190880	126	7191419	125	7192840	141	7194020	136	7195080	142
7190886	128	7191420	130	7192840	141	7194021	136	7195100	142
7190901	126	7191423	130	7192862	135	7194040	138	7195120	141
7190920	126	7191424	124	7192863	135	7194041	138	7195140	142
7190940	125	7191425	124	7192881	135	7194060	138	7195160	142
7190941	125	7191442	130	7192882	135	7194061	138	7195440	144
7191006	128	7191443	107	7192904	135	7194080	138	7195441	144
7191007	105	7191444	130	7192905	135	7194081	138	7195460	144
7191008	128	7191445	107	7192920	141	7194100	136	7195480	144
7191009	105	7191456	130	7192921	141	7194101	136	7195500	144
7191021	127	7191460	131	7192940	142	7194120	136	7195501	144
7191024	127	7191461	131	7192941	142	7194121	136	7195542	144
7191036	127	7191461	131	7192961	142	7194140	136	7195546	144
7191037	127	7191461	131	7192964	142	7194141	136	7195621	144
7191040	127	7191481	131	7192980	142	7194160	138	7195622	144
7191041	127	7191482	131	7192981	142	7194161	138	7195661	144
7191056	127	7191483	107	7193000	142	7194180	138	7195680	144
7191057	127	7191484	107	7193001	142	7194181	138	7195700	143
7191060	127	7191500	130	7193020	142	7194200	138	7195701	143
7191062	127	7191516	129	7193022	142	7194201	138	7195720	143
7191076	127	7191520	129	7193040	139	7194220	135	7195721	143
7191080	127	7191521	129	7193041	139	7194221	135	7195740	145
7191082	106	7191540	129	7193060	139	7194241	135	7195741	145
7191083	127	7191541	129	7193061	139	7194241	135	7195760	145
7191084	106	7191560	129	7193081	139	7194242	135	7195761	145
7191100	127	7191580	129	7193082	139	7194260	135	7195780	145
7191102	106	7191620	131	7193100	139	7194261	135	7195781	145
7191103	106	7191621	131	7193105	139	7194280	136	7195822	145
7191104	127	7191640	132	7193180	139	7194284	136	7195823	145
7191120	127	7191641	132	7193200	139	7194300	136	7195860	144
7191121	127	7191660	132	7193220	139	7194301	136	7195861	144
7191123	106	7191661	132	7193240	139	7194320	141	7195880	144
7191124	106	7191680	131	7193260	142	7194322	141	7195900	145
7191140	126	7191681	107	7193261	142	7194340	141	7195901	145
7191141	126	7191682	131	7193280	135	7194360	141	7195905	145
7191142	105	7191683	107	7193300	135	7194361	141	7195906	145
7191144	105	7191700	131	7193321	135	7194380	141	7195917	145
7191163	105	7191701	131	7193340	137	7194405	142	7195917	145
7191164	105	7191720	132	7193360	137	7194406	142	7195925	145
7191167	126	7191721	132	7193381	137	7194407	142	7196000	146
7191168	126	7191740	132	7193400	137	7194420	142	7196002	146
7191169	126	7191741	132	7193420	139	7194440	141	7196040	108
7191180	126	7191781	129	7193440	139	7194441	141	7196040	147
7191181	126	7191782	129	7193460	139	7194460	141	7196041	108
7191182	105	7192100	133	7193480	139	7194480	141	7196041	147
7191183	105	7192101	133	7193500	135	7194481	141	7196060	108
7191201	128	7192120	135	7193502	135	7194500	141	7196060	147
7191203	128	7192122	135	7193520	135	7194520	142	7196062	108
7191222	124	7192196	135	7193521	135	7194521	142	7196062	147
7191224	124	7192197	135	7193541	135	7194540	142	7196080	108
7191226	124	7192200	133	7193542	135	7194561	141	7196080	147
7191227	124	7192221	133	7193621	137	7194580	141	7196081	108
7191240	124	7192240	133	7193640	137	7194600	135	7196081	147

Index des Codes articles

Code article	Pages	Code article	Pages	Code article	Pages	Code article	Pages	Code article	Pages
7196100	108	7196781	147	7198461	149	7199853	158	7210181	70
7196100	147	7196801	147	7198481	149	7199854	158	7210183	76
7196101	108	7196821	147	7199390	134	7199860	107	7210185	76
7196101	147	7197161	149	7199504	146	7199860	159	7210190	70
7196120	147	7197181	149	7199505	146	7199865	159	7210191	70
7196121	147	7197201	149	7199600	151	7199870	106	7210193	76
7196141	147	7197221	149	7199603	151	7199870	159	7210195	76
7196161	147	7197600	108	7199605	151	7199883	160	7210200	70
7196181	147	7197600	148	7199620	150	7199900	160	7210201	70
7196201	147	7197601	108	7199640	151	7199905	160	7210210	70
7196221	147	7197601	148	7199643	151	7199910	159	7210211	70
7196240	108	7197620	108	7199645	151	7199910	160	7210215	70
7196240	147	7197620	148	7199646	151	7199920	161	7210219	70
7196241	108	7197621	108	7199647	151	7199922	161	7210220	70
7196241	147	7197621	148	7199680	150	7199930	161	7210221	70
7196260	108	7197640	108	7199700	105	7199985	161	7210231	70
7196260	147	7197640	148	7199700	152	7210000	70	7210234	70
7196261	108	7197641	108	7199702	152	7210001	70	7210236	70
7196261	147	7197641	148	7199703	152	7210002	70	7210237	70
7196280	108	7197660	108	7199704	152	7210003	70	7211011	74
7196280	147	7197660	148	7199705	152	7210021	70	7211012	74
7196281	108	7197661	108	7199706	152	7210022	70	7211021	74
7196281	147	7197661	148	7199707	152	7210023	76	7211022	74
7196300	108	7197680	148	7199708	152	7210024	70	7211031	74
7196300	147	7197681	148	7199709	152	7210025	70	7211032	74
7196301	108	7197701	148	7199710	151	7210026	70	7211041	74
7196301	147	7197721	148	7199713	151	7210027	70	7211042	74
7196320	147	7197741	148	7199715	151	7210028	76	7211051	74
7196321	147	7197761	148	7199720	105	7210029	80	7211052	74
7196341	147	7197781	148	7199720	152	7210030	70	7211061	74
7196361	147	7197800	108	7199722	152	7210031	70	7211062	74
7196381	147	7197800	148	7199723	152	7210032	70	7211071	74
7196401	147	7197801	108	7199724	152	7210033	76	7211072	74
7196421	147	7197801	148	7199725	152	7210035	76	7211081	74
7196440	108	7197820	108	7199726	152	7210041	70	7211082	74
7196440	147	7197820	148	7199727	152	7210042	70	7211091	74
7196441	108	7197821	108	7199729	152	7210043	70	7211092	74
7196441	147	7197821	148	7199730	105	7210044	70	7211101	74
7196460	108	7197840	108	7199730	152	7210061	70	7211102	74
7196460	147	7197840	148	7199733	152	7210062	70	7211111	74
7196461	108	7197841	108	7199735	152	7210071	70	7211112	74
7196461	147	7197841	148	7199740	107	7210072	70	7211121	74
7196480	108	7197860	108	7199740	153	7210081	70	7211122	74
7196481	108	7197860	148	7199743	153	7210082	70	7211131	74
7196481	147	7197861	108	7199745	153	7210083	70	7211132	74
7196481	147	7197861	148	7199750	106	7210084	70	7211141	74
7196500	108	7197880	148	7199750	153	7210087	70	7211142	74
7196500	147	7197881	148	7199753	153	7210088	70	7211151	74
7196501	108	7197901	148	7199755	153	7210090	70	7211153	74
7196501	147	7197921	148	7199760	156	7210091	70	7211161	74
7196520	147	7197941	148	7199760	156	7210092	70	7211164	74
7196521	147	7197961	148	7199764	156	7210093	76	7211171	74
7196541	147	7197981	148	7199764	156	7210094	76	7211173	74
7196561	147	7198000	108	7199765	156	7210095	70	7211181	74
7196581	147	7198000	148	7199765	156	7210096	70	7211183	74
7196601	147	7198001	108	7199770	107	7210097	70	7211191	74
7196621	147	7198001	148	7199770	155	7210098	70	7211193	74
7196640	108	7198020	108	7199775	155	7210099	70	7212011	72
7196640	147	7198020	148	7199780	107	7210101	70	7212012	72
7196641	108	7198021	108	7199780	157	7210102	70	7212021	72
7196641	147	7198021	148	7199790	106	7210104	76	7212022	72
7196660	108	7198040	108	7199790	155	7210105	76	7212031	72
7196660	147	7198040	148	7199794	155	7210111	70	7212032	72
7196661	108	7198041	108	7199800	106	7210112	70	7212041	72
7196661	147	7198041	148	7199800	157	7210121	70	7212041	72
7196680	108	7198060	108	7199820	107	7210122	70	7212042	72
7196680	147	7198060	148	7199820	154	7210141	70	7212051	72
7196681	108	7198061	108	7199825	154	7210142	70	7212052	72
7196681	147	7198061	148	7199830	106	7210151	70	7212061	72
7196700	108	7198080	148	7199830	154	7210152	70	7212062	72
7196700	147	7198081	148	7199834	154	7210161	70	7212071	72
7196701	108	7198101	148	7199840	107	7210162	70	7212072	72
7196701	147	7198121	148	7199840	158	7210163	70	7212081	72
7196720	147	7198141	148	7199841	158	7210164	70	7212082	72
7196721	147	7198161	148	7199850	106	7210171	70	7212091	72
7196741	147	7198181	148	7199850	158	7210173	70	7212092	72
7196761	147	7198441	149	7199852	158	7210180	70	7212101	72

Index des Codes articles

Code article	Pages	Code article	Pages	Code article	Pages	Code article	Pages		
7212102	72	7220061	71	7221112	75	7251065	78	7252210	95
7212111	72	7220062	71	7221121	75	7251067	78	7252211	95
7212112	72	7220071	71	7221122	75	7251068	78	7252215	95
7212121	72	7220072	71	7221131	75	7251072	78	7252216	95
7212122	72	7220073	71	7221132	75	7251074	78	7252220	95
7212131	72	7220074	71	7221141	75	7251080	78	7252221	95
7212132	72	7220079	71	7221142	75	7251082	78	7252225	95
7212141	72	7220080	71	7221151	75	7251084	78	7252226	95
7212142	72	7220081	71	7221153	75	7251085	78	7252230	95
7212151	72	7220082	71	7221161	75	7251086	78	7252231	95
7212153	72	7220083	76	7221163	75	7251087	78	7252235	95
7212161	72	7220084	71	7221171	75	7251251	78	7252236	95
7212163	72	7220085	71	7221173	75	7251253	78	7252240	95
7212171	72	7220086	76	7221181	75	7251260	78	7252241	95
7212173	72	7220091	71	7221183	75	7251261	78	7252245	95
7212181	72	7220092	71	7221191	75	7252001	79	7252246	95
7212183	72	7220093	76	7221193	75	7252002	79	7252250	95
7212191	72	7220094	71	7222011	73	7252010	79	7252251	95
7212193	72	7220096	71	7222012	73	7252012	79	7252255	95
7212320	93	7220098	76	7222021	73	7252013	79	7252256	95
7212325	93	7220100	71	7222022	73	7252014	79	7260505	78
7212330	93	7220101	71	7222031	73	7252018	79	7260506	78
7212335	93	7220102	71	7222032	73	7252021	79	7260508	78
7212340	93	7220104	71	7222041	73	7252023	79	7261019	78
7212345	93	7220111	71	7222042	73	7252024	79	7261026	78
7212350	93	7220112	71	7222051	73	7252025	79	7261029	78
7212355	93	7220121	71	7222052	73	7252026	79	7261042	78
7212360	93	7220122	71	7222061	73	7252027	79	7261047	78
7212365	93	7220131	71	7222062	73	7252029	79	7261052	78
7212370	93	7220132	71	7222071	73	7252030	79	7261053	78
7212375	93	7220141	71	7222072	73	7252031	79	7261071	78
7212380	93	7220142	71	7222081	73	7252035	79	7261072	78
7212385	93	7220143	71	7222082	73	7252036	79	7261081	78
7212390	93	7220144	71	7222091	73	7252038	79	7261082	78
7212395	93	7220151	71	7222092	73	7252041	79	7261109	78
7212400	93	7220153	71	7222101	73	7252042	79	7261112	78
7212405	93	7220160	71	7222102	73	7252043	79	7270011	85
7212410	93	7220161	71	7222111	73	7252044	79	7270013	85
7212415	93	7220163	76	7222112	73	7252045	79	7270021	85
7212425	94	7220166	76	7222121	73	7252046	79	7270022	85
7212430	94	7220170	71	7222122	73	7252047	79	7271011	77
7212435	94	7220171	71	7222131	73	7252048	79	7271012	77
7212440	94	7220173	76	7222132	73	7252049	79	7271014	77
7212445	94	7220175	76	7222141	73	7252050	79	7271015	77
7212450	94	7220181	71	7222142	73	7252051	79	7271021	77
7212455	94	7220183	71	7222151	73	7252052	79	7271022	77
7212460	94	7220188	71	7222153	73	7252053	79	7271024	77
7212465	94	7220190	71	7222161	73	7252055	79	7271025	77
7212470	94	7220191	71	7222163	73	7252058	79	7271031	77
7212475	94	7220193	71	7222171	73	7252059	79	7271033	77
7212480	94	7220201	71	7222173	73	7252060	79	7271101	77
7212485	94	7220203	71	7222181	73	7252062	79	7271102	77
7212490	94	7220211	71	7222183	73	7252101	79	7271103	77
7220017	71	7220213	71	7222191	73	7252102	79	7271104	77
7220018	71	7220214	71	7222193	73	7252103	79	7271111	77
7220019	71	7220216	71	7250011	78	7252104	79	7271112	77
7220020	71	7221011	75	7250012	78	7252105	79	7271113	77
7220021	71	7221012	75	7250021	78	7252106	79	7271114	77
7220022	71	7221021	75	7250022	78	7252107	79	7271121	77
7220023	76	7221022	75	7250031	78	7252109	79	7271123	77
7220024	71	7221031	75	7250033	78	7252110	79	7272011	77
7220025	71	7221032	75	7250500	78	7252111	79	7272012	77
7220026	71	7221041	75	7250501	78	7252132	79	7272041	77
7220027	71	7221042	75	7250502	78	7252133	79	7272042	77
7220028	76	7221051	75	7251014	78	7252134	79	7272060	77
7220029	71	7221052	75	7251017	78	7252135	79	7272061	77
7220030	71	7221061	75	7251018	78	7252136	79	7272063	77
7220031	71	7221062	75	7251021	78	7252137	79	7272065	77
7220032	71	7221071	75	7251024	78	7252138	79	7272071	77
7220034	76	7221072	75	7251032	78	7252139	79	7272073	77
7220035	76	7221081	75	7251033	78	7252140	79	7272081	77
7220040	71	7221082	75	7251037	78	7252141	79	7272083	77
7220041	71	7221091	75	7251038	78	7252142	79	7272091	77
7220042	71	7221092	75	7251044	78	7252200	95	7272092	77
7220043	71	7221101	75	7251052	78	7252201	95	7273011	77
7220051	71	7221102	75	7251053	78	7252205	95	7273012	77
7220052	71	7221111	75	7251055	78	7252206	95	7273021	77

Code article	Pages	Code article	Pages	Code article	Pages	Code article	Pages	Code article	Pages
7273022	77	7291331	86	7302182	111	7307681	83	7341014	183
7273041	77	7291385	87	7302192	111	7307682	84	7341021	182
7273042	77	7291386	87	7304013	111	7307704	83	7341024	183
7273049	77	7291391	87	7304022	111	7307707	84	7341031	182
7273050	77	7291423	87	7304031	111	7307708	84	7341034	183
7273053	77	7291424	87	7304042	111	7307851	85	7341038	182
7273055	77	7291425	87	7304052	111	7307871	85	7341041	182
7273061	77	7291426	87	7304071	111	7307891	85	7341044	183
7273063	77	7291427	87	7304081	111	7307911	84	7341051	182
7274011	84	7291445	87	7304121	111	7307921	84	7341054	183
7274011	84	7291446	87	7304131	111	7307931	84	7341061	182
7274021	84	7291449	87	7304141	111	7310010	199	7341064	183
7274025	84	7291451	87	7304151	111	7310011	115	7341071	182
7274031	84	7291452	87	7304161	111	7310061	115	7341074	183
7274041	84	7291453	87	7304171	111	7310102	116	7341078	182
7274041	84	7291454	87	7304191	111	7310103	116	7341081	182
7274061	84	7291455	87	7304201	111	7310104	116	7341084	183
7276011	80	7291456	87	7304211	111	7310107	116	7341091	182
7276011	80	7291457	87	7304221	111	7340103	186	7341094	183
7276012	80	7291530	87	7304231	111	7340104	186	7341101	182
7276021	80	7291531	87	7304241	111	7340131	186	7341104	183
7276022	80	7291541	87	7304251	111	7340132	186	7341111	182
7276028	80	7291551	87	7304261	111	7340151	186	7341114	183
7276031	80	7291590	88	7304271	111	7340152	186	7341118	182
7276034	81	7291601	88	7304283	82	7340171	186	7341121	182
7276035	81	7291602	88	7307001	82	7340172	186	7341122	182
7276036	81	7291603	88	7307011	82	7340180	186	7341126	183
7276037	81	7291605	88	7307021	82	7340181	186	7341131	182
7276065	81	7291607	88	7307031	82	7340184	186	7341134	183
7276066	81	7291610	88	7307041	82	7340185	186	7341141	182
7276067	81	7291611	88	7307051	82	7340211	186	7341144	183
7276068	81	7291619	88	7307071	82	7340212	186	7341151	182
7276115	95	7291620	88	7307081	82	7340231	186	7341154	183
7276120	95	7291621	88	7307091	82	7340232	186	7341158	182
7276125	95	7291661	88	7307101	82	7340244	186	7341161	182
7276130	95	7291681	88	7307141	82	7340245	186	7341162	182
7276135	95	7291682	88	7307151	82	7340254	186	7341163	183
7276140	95	7291701	89	7307161	82	7340255	186	7341171	182
7282201	80	7291711	89	7307171	82	7340261	186	7341174	183
7282202	80	7291712	89	7307181	82	7340262	186	7341181	182
7282213	80	7291781	89	7307191	82	7340281	186	7341184	183
7282215	80	7291791	89	7307221	82	7340282	186	7341191	182
7282221	80	7291801	89	7307241	82	7340284	186	7341194	183
7282224	80	7291810	89	7307251	82	7340285	186	7341198	182
7291010	86	7291811	89	7307261	82	7340331	186	7341201	182
7291011	86	7291821	89	7307301	82	7340332	186	7341203	182
7291012	86	7291823	89	7307311	82	7340351	186	7341207	183
7291013	86	7291851	90	7307321	82	7340352	186	7341211	182
7291014	86	7291870	90	7307331	82	7340370	186	7341214	183
7291015	86	7291871	90	7307341	82	7340371	186	7341221	182
7291061	86	7291872	90	7307351	82	7340372	186	7341224	183
7291071	86	7291873	90	7307361	82	7340374	186	7341231	182
7291072	86	7291875	90	7307401	82	7340375	186	7341234	182
7291091	86	7291876	90	7307411	82	7340376	186	7341235	182
7291118	86	7291877	90	7307421	82	7340392	186	7341241	182
7291145	86	7291878	89	7307431	82	7340393	186	7341271	182
7291146	86	7291881	89	7307441	82	7340900	183	7341278	182
7291147	86	7291900	90	7307500	83	7340901	183	7341281	182
7291148	86	7291901	90	7307501	83	7340902	183	7341282	182
7291149	86	7300492	111	7307511	83	7340903	183	7341291	182
7291151	86	7301052	111	7307515	83	7340904	183	7341301	182
7291161	86	7301141	111	7307521	83	7340905	183	7341499	184
7291190	86	7301422	111	7307551	83	7340906	183	7341500	184
7291191	86	7301552	111	7307561	83	7340907	183	7341511	184
7291201	86	7301562	111	7307571	83	7340908	183	7341521	184
7291211	86	7301582	111	7307579	83	7340909	183	7341525	184
7291221	86	7301602	111	7307581	83	7340910	183	7341531	184
7291222	86	7301901	81	7307591	83	7340911	183	7341541	184
7291265	86	7301902	81	7307611	83	7340912	183	7341551	184
7291266	86	7301911	81	7307620	83	7340913	183	7341555	184
7291267	86	7301912	81	7307621	83	7340914	183	7341556	184
7291271	86	7301921	81	7307622	83	7340915	183	7341557	184
7291281	86	7301922	81	7307623	84	7340916	183	7341561	184
7291301	86	7301931	81	7307624	84	7341001	182	7341571	184
7291302	86	7301932	81	7307631	83	7341004	183	7341581	184
7291311	86	7302031	111	7307641	83	7341008	182	7341591	184
7291321	86	7302102	111	7307680	84	7341011	182	7341601	180

Index des Codes articles



Code article	Pages	Code article	Pages	Code article	Pages	Code article	Pages	Code article	Pages
7341611	180	7361530	45	7363031	47	7365380	38	7380018	49
7341621	180	7361545	45	7363051	47	7365395	38	7380020	49
7341631	180	7361560	45	7363061	47	7365410	38	7380021	49
7341641	180	7361580	45	7363071	47	7365425	38	7380030	49
7341651	180	7361630	45	7363081	47	7365440	38	7380035	49
7341661	180	7361645	45	7363091	47	7365475	38	7380040	49
7341681	180	7361660	45	7363101	47	7365490	38	7380041	49
7341691	180	7361680	45	7363111	47	7365505	38	7380050	49
7341701	180	7362001	41	7363121	47	7365520	38	7380060	49
7341721	180	7362011	41	7363131	47	7365535	38	7380070	49
7341735	180	7362021	41	7363141	47	7365575	38	7380080	49
7341775	180	7362031	41	7363151	47	7365590	38	7380090	49
7341900	175	7362041	41	7363161	47	7365605	38	7380100	49
7341910	175	7362051	41	7363171	47	7365620	38	7380110	49
7341913	176	7362061	41	7363181	47	7365635	38	7380125	49
7341920	175	7362071	41	7363191	47	7365650	38	7380130	49
7341921	175	7362081	41	7363201	47	7365675	38	7380131	49
7341960	172	7362091	41	7363211	47	7365690	38	7380140	49
7341966	172	7362101	41	7363221	47	7365705	38	7380148	49
7341971	172	7362111	41	7363231	47	7365720	38	7380150	49
7360200	44	7362121	41	7363241	47	7365735	38	7380169	49
7360215	44	7362131	41	7363251	47	7365750	38	7380170	49
7360230	44	7362141	41	7363261	47	7365800	39	7380180	49
7360245	44	7362151	41	7363271	47	7365815	39	7380190	49
7360315	44	7362161	41	7363281	47	7365830	39	7380200	49
7360330	44	7362171	41	7363291	47	7365845	39	7380201	49
7360345	44	7362181	41	7363301	47	7365860	39	7380210	50
7360360	44	7362191	41	7363311	47	7365875	39	7380220	50
7360415	44	7362201	41	7363321	47	7365890	39	7380230	50
7360430	44	7362211	41	7363331	47	7365925	39	7380240	50
7360445	44	7362221	41	7363341	47	7365940	39	7380241	50
7360460	44	7362231	41	7363351	47	7365955	39	7380250	50
7360510	44	7362241	41	7363361	48	7365970	39	7380260	50
7360525	44	7362251	41	7363371	48	7365985	39	7380270	50
7360540	44	7362261	41	7363381	48	7366000	39	7380280	50
7360555	44	7362271	41	7363391	48	7366050	39	7380285	50
7360570	44	7362281	41	7363401	48	7366065	39	7380290	50
7360610	44	7362291	41	7363411	48	7366080	39	7380300	50
7360625	44	7362301	41	7363421	48	7366095	39	7380310	50
7360640	44	7362311	41	7363431	48	7366110	39	7380320	50
7360655	44	7362321	41	7363441	48	7366125	39	7380325	50
7360670	44	7362331	41	7363451	48	7366175	39	7380330	50
7360710	44	7362333	41	7363461	48	7366190	39	7380340	50
7360725	44	7362341	42	7363471	48	7366205	39	7380350	50
7360740	44	7362351	42	7363481	48	7366220	39	7380360	50
7360755	44	7362361	42	7363491	48	7366235	39	7380370	50
7360770	44	7362371	42	7363501	48	7366250	39	7380375	50
7360865	44	7362381	42	7363511	48	7366300	39	7380380	50
7360880	44	7362391	42	7363521	48	7366315	39	7380407	54
7360895	44	7362401	42	7363531	48	7366330	39	7380408	54
7360910	44	7362411	42	7363541	48	7366345	39	7380409	54
7360950	44	7362421	42	7363551	48	7366360	39	7380411	54
7361000	44	7362431	42	7363561	48	7366375	39	7380412	54
7361015	44	7362441	42	7363571	48	7366455	39	7380427	53
7361030	44	7362451	42	7363581	48	7366470	39	7380450	53
7361045	44	7362461	42	7363591	48	7366485	39	7380451	53
7361060	44	7362471	42	7365055	38	7366500	39	7380452	53
7361105	45	7362481	42	7365065	38	7366580	39	7380453	53
7361120	45	7362491	42	7365075	38	7366595	39	7380454	53
7361135	45	7362501	42	7365090	38	7366610	39	7380455	53
7361150	45	7362511	42	7365105	38	7366625	39	7385300	51
7361165	45	7362521	42	7365120	38	7380000	49	7385301	51
7361205	45	7362531	42	7365135	38	7380001	49	7385302	51
7361220	45	7362541	42	7365150	38	7380002	49	7385303	51
7361235	45	7362551	42	7365165	38	7380003	49	7385304	51
7361250	45	7362561	42	7365180	38	7380004	49	7385306	51
7361265	45	7362571	42	7365195	38	7380005	49	7385307	51
7361315	45	7362581	42	7365210	38	7380006	49	7385308	51
7361330	45	7362591	42	7365225	38	7380008	49	7385309	51
7361345	45	7362601	42	7365250	38	7380009	49	7385310	51
7361360	45	7362611	42	7365265	38	7380010	49	7385311	51
7361380	45	7362621	42	7365280	38	7380011	49	7385313	51
7361415	45	7362631	42	7365295	38	7380012	49	7385314	51
7361430	45	7362641	42	7365310	38	7380014	49	7385315	51
7361445	45	7363001	47	7365325	38	7380015	49	7385316	51
7361460	45	7363011	47	7365350	38	7380016	49	7385317	51
7361480	45	7363021	47	7365365	38	7380017	49	7385318	51

Code article	Pages	Code article	Pages	Code article	Pages	Code article	Pages	Code article	Pages
7385319	51	7391370	55	7406488	34	7407306	33	7435231	43
7385320	51	7391380	55	7406496	32	7407308	35	7435241	43
7385321	51	7391390	55	7406498	34	7407316	33	7435251	43
7385322	51	7391400	55	7406536	32	7407318	35	7435261	43
7385323	51	7391410	55	7406539	34	7407326	33	7435271	43
7385324	51	7391420	55	7406546	32	7407328	35	7435281	43
7385325	51	7391430	55	7406549	34	7407329	35	7435291	43
7385326	51	7391440	55	7406556	32	7407336	33	7435301	43
7385327	51	7391450	55	7406558	34	7407376	33	7435311	43
7385328	51	7391460	55	7406566	32	7407378	35	7435321	43
7385329	51	7391470	55	7406570	34	7407396	33	7435331	43
7385330	51	7391480	55	7406606	32	7407398	35	7435341	43
7385331	51	7402520	180	7406608	34	7417001	32	7435351	43
7385332	51	7402520	295	7406616	32	7417011	32	7435361	43
7385333	51	7402520	180	7406618	34	7417021	32	7435371	43
7385334	51	7402521	180	7406626	32	7417031	32	7435381	43
7385335	51	7402531	180	7406629	34	7430501	36	7435391	43
7385336	51	7402541	180	7406636	32	7430511	36	7435391	43
7385337	51	7402551	180	7406638	34	7430531	36	7435401	43
7385338	51	7402561	180	7406676	32	7430541	36	7441251	64
7385339	51	7402571	180	7406678	34	7430551	36	7441300	64
7385340	51	7402581	180	7406686	32	7430561	36	7441301	64
7385341	51	7402591	180	7406688	34	7430571	36	7441302	64
7385343	52	7402601	180	7406696	32	7430581	36	7441330	64
7385344	52	7402611	180	7406698	34	7430601	36	7441350	64
7385345	52	7404021	37	7406754	35	7430611	36	7441351	64
7385346	52	7404022	37	7406756	33	7430621	36	7447420	64
7385348	52	7404030	37	7406766	33	7430631	36	7447425	64
7385349	52	7404031	37	7406770	35	7430641	36	7465500	96
7385350	52	7404041	37	7406776	33	7430651	36	7465501	96
7385352	52	7404042	37	7406778	35	7431001	36	7465502	96
7385353	52	7404051	37	7406786	33	7431112	36	7465503	96
7385354	52	7404061	37	7406788	35	7431225	36	7465504	96
7385355	52	7404066	37	7406796	33	7431236	36	7465505	96
7385356	52	7404071	37	7406799	35	7431246	36	7465506	96
7385357	52	7404072	37	7406846	33	7431256	36	7465507	96
7385359	52	7406205	32	7406849	35	7431266	36	7465508	96
7385360	52	7406209	34	7406856	33	7431276	36	7465509	96
7385362	52	7406215	32	7406858	35	7431286	36	7465510	96
7385363	52	7406219	34	7406866	33	7431306	36	7465511	96
7390525	55	7406225	32	7406868	35	7431316	36	7465512	96
7390526	55	7406229	34	7406876	33	7431326	36	7465513	96
7390527	55	7406235	32	7406879	35	7431336	36	7465514	96
7390528	55	7406238	34	7406946	33	7431346	36	7465515	96
7390529	55	7406255	32	7406949	35	7431354	36	7465516	96
7391010	55	7406258	34	7406956	33	7431366	36	7465517	96
7391020	55	7406265	32	7406957	35	7431376	36	7465518	96
7391030	55	7406268	34	7406966	33	7431384	36	7465519	96
7391040	55	7406275	32	7406969	35	7431387	36	7465520	96
7391050	55	7406278	34	7407016	33	7434891	40	7465521	96
7391100	55	7406285	32	7407018	35	7434901	40	7465522	96
7391110	55	7406288	34	7407026	33	7434911	40	7465523	96
7391120	55	7406306	32	7407027	35	7434921	40	7465524	96
7391130	55	7406309	34	7407036	33	7434931	40	7465525	96
7391140	55	7406316	32	7407038	35	7434941	40	7465526	96
7391150	55	7406319	34	7407096	33	7434951	40	7465527	97
7391160	55	7406326	32	7407098	35	7434961	40	7465528	97
7391170	55	7406328	34	7407106	33	7434971	40	7465529	97
7391180	55	7406336	32	7407108	35	7434981	40	7465530	97
7391190	55	7406339	34	7407116	33	7434991	40	7465531	97
7391200	55	7406346	32	7407118	35	7435001	40	7465532	97
7391210	55	7406349	34	7407126	33	7435011	40	7465533	97
7391220	55	7406386	32	7407145	35	7435021	40	7465534	97
7391230	55	7406388	34	7407176	33	7435061	46	7465535	97
7391240	55	7406396	32	7407177	35	7435071	46	7466000	217
7391250	55	7406398	34	7407186	33	7435081	46	7466001	217
7391260	55	7406406	32	7407188	35	7435091	46	7466002	217
7391270	55	7406408	34	7407196	33	7435101	46	7466003	217
7391280	55	7406416	32	7407197	35	7435111	46	7466004	217
7391290	55	7406418	34	7407206	33	7435121	46	7466005	217
7391300	55	7406426	32	7407210	35	7435131	46	7466006	217
7391310	55	7406428	34	7407246	33	7435141	46	7466007	217
7391320	55	7406466	32	7407248	35	7435151	46	7466008	217
7391330	55	7406468	34	7407249	35	7435161	46	7466009	217
7391340	55	7406476	32	7407256	33	7435171	46	7466010	217
7391350	55	7406478	34	7407266	33	7435181	46	7466023	217
7391360	55	7406486	32	7407267	35	7435191	46	7469200	197

Index des Codes articles



Code article	Pages	Code article	Pages	Code article	Pages	Code article	Pages	Code article	Pages
7469201	197	7500161	302	7504603	267	7507676	259	7510542	301
7469202	197	7500186	237	7504702	279	7507680	266	7510543	301
7469203	197	7500205	237	7504703	267	7507681	266	7510545	266
7469204	197	7500206	237	7504704	267	7507682	266	7510546	266
7469205	197	7500301	302	7504722	279	7507683	266	7510547	266
7469207	197	7500311	302	7504723	267	7507684	266	7510548	266
7469208	197	7500312	302	7504724	267	7507698	259	7510550	266
7469209	197	7500401	239	7504733	267	7507699	259	7510551	266
7469210	197	7500402	239	7504734	267	7507700	259	7510552	266
7469211	197	7500420	239	7504801	267	7507710	259	7510553	266
7469212	197	7500501	235	7504821	267	7507720	259	7510554	266
7469214	197	7500502	235	7506050	251	7507730	259	7510555	266
7469215	197	7500507	236	7506060	251	7507740	259	7510556	266
7469216	197	7500591	235	7506070	251	7507745	259	7510558	266
7469217	197	7500639	252	7506090	251	7507746	259	7510560	266
7469218	197	7500640	252	7506100	251	7507747	259	7510562	266
7469219	197	7500641	252	7506130	251	7507748	259	7510563	266
7469221	197	7500642	252	7506135	251	7507749	259	7510564	266
7469222	197	7500643	252	7506140	251	7507750	259	7510565	266
7469223	197	7500644	252	7506150	251	7507870	267	7510566	266
7469224	197	7500645	252	7506160	251	7510001	287	7510567	266
7469225	197	7500651	252	7506170	251	7510002	287	7510568	266
7469226	197	7500652	252	7506180	251	7510003	287	7510569	266
7469902	212	7500653	252	7506190	251	7510004	287	7510570	266
7469903	212	7500654	252	7507105	303	7510005	287	7510590	283
7469904	212	7500655	252	7507110	291	7510006	287	7511280	263
7469905	212	7500656	252	7507113	241	7510021	287	7511282	263
7469906	212	7500657	252	7507114	241	7510022	287	7511283	263
7469907	212	7500658	252	7507120	302	7510023	287	7511284	263
7469912	212	7500659	252	7507125	302	7510031	287	7511285	263
7469930	98	7500660	252	7507127	302	7510032	287	7511286	263
7469931	98	7500661	252	7507220	267	7510033	287	7511287	263
7469932	98	7500801	235/238	7507230	267	7510041	287	7511288	263
7469940	99	7500802	235	7507240	267	7510042	287	7511289	263
7469941	99	7500831	235/238	7507250	259	7510043	287	7511290	263
7469942	99	7500862	236/238	7507280	259	7510051	287	7511291	263
7469943	99	7500862	238	7507285	259	7510052	287	7511292	263
7483515	300	7501680	298	7507304	274	7510053	284	7511301	263
7483516	300	7501681	249	7507305	274	7510061	284	7511302	263
7483525	300	7501682	249	7507306	274	7510063	284	7511303	263
7483679	176	7501683	250	7507307	278	7510064	284	7511304	263
7490019	303	7501684	250	7507308	278	7510075	284	7511305	263
7490024	164	7502073	235	7507309	278	7510076	284	7511306	263
7490025	164	7502084	235	7507310	274	7510077	284	7511307	263
7490026	164	7502086	235	7507320	274	7510086	285	7511308	263
7490101	104	7503149	250	7507330	274	7510087	285	7511309	263
7490121	91	7503150	250	7507340	274	7510088	285	7511310	263
7490131	303	7503151	250	7507341	274	7510101	265	7511311	263
7490700	92	7503152	250	7507400	259	7510102	265	7511312	263
7490701	92	7503153	250	7507410	259	7510103	265	7511313	263
7490710	92	7503154	250	7507415	259	7510104	281	7511317	263
7490711	92	7503155	250	7507440	259	7510108	281	7511318	263
7490721	92	7503156	250	7507441	259	7510111	268	7511319	263
7490722	92	7503157	250	7507442	259	7510112	268	7511320	263
7490732	92	7503158	250	7507443	259	7510113	268	7511321	263
7490733	92	7504001	253	7507444	259	7510116	275	7511322	263
7500030	177	7504002	253	7507480	274	7510117	275	7511323	263
7500031	177	7504003	253	7507485	274	7510118	275	7511324	263
7500032	171	7504011	264	7507500	274	7510141	276	7511325	263
7500033	176	7504012	264	7507510	274	7510142	276	7511326	263
7500035	176	7504013	264	7507520	274	7510143	276	7511327	263
7500036	234	7504031	267	7507530	274	7510161	276	7511328	263
7500037	234	7504032	267	7507535	274	7510162	276	7511351	263
7500037	177	7504101	259	7507550	274	7510163	276	7511352	263
7500039	234	7504111	259	7507555	274	7510183	282	7511353	263
7500041	234	7504121	259	7507590	274	7510184	282	7511354	263
7500041	177	7504131	259	7507600	274	7510185	282	7511355	263
7500056	249	7504132	259	7507610	274	7510186	282	7511356	263
7500058	168	7504133	259	7507662	259	7510300	283	7511357	263
7500064	305	7504539	267	7507663	259	7510301	283	7511358	263
7500067	249	7504540	267	7507664	259	7510501	301	7511359	263
7500072	239	7504541	267	7507665	259	7510502	301	7511360	263
7500074	103	7504551	267	7507670	259	7510503	301	7511361	263
7500075	240	7504581	267	7507671	259	7510511	301	7511362	263
7500078	240	7504591	267	7507672	259	7510512	301	7511363	263
7500079	240	7504601	267	7507673	259	7510513	301	7511401	263
7500151	236	7504602	267	7507675	259	7510541	301	7511402	263

Index des Codes articles

Code article	Pages	Code article	Pages	Code article	Pages	Code article	Pages	Code article	Pages
7511404	263	7512333	305	7512420	306	7513003	243	7517190	278
7511405	263	7512334	305	7512421	306	7513004	244	7517200	278
7511406	263	7512335	305	7512422	306	7513010	248	7517210	278
7511407	263	7512336	305	7512423	306	7513012	238	7517250	278
7511408	263	7512337	305	7512424	306	7513015	238	7517260	278
7511409	263	7512338	305	7512425	306	7513016	238	7517270	278
7511410	263	7512339	305	7512426	306	7513017	238	7517280	278
7511451	263	7512340	305	7512427	306	7513018	238	7517290	278
7511452	263	7512341	305	7512428	306	7513019	248	7517300	278
7511453	263	7512342	305	7512429	306	7513029	248	7517310	278
7511454	263	7512343	305	7512432	306	7513030	248	7517320	278
7511455	263	7512344	305	7512443	306	7513032	248	7517330	278
7511456	263	7512345	305	7512444	306	7513035	246	7517335	278
7511457	263	7512346	305	7512445	306	7513036	246	7517345	278
7511458	263	7512347	305	7512446	306	7513037	246	7517350	278
7511459	263	7512348	305	7512447	306	7513039	247	7517360	278
7511460	263	7512349	305	7512448	306	7513041	247	7517367	278
7511461	263	7512350	305	7512449	306	7513042	305	7517370	278
7511470	263	7512351	305	7512450	306	7513043	305	7517373	278
7511471	263	7512352	305	7512451	306	7513044	305	7517375	278
7511472	263	7512353	305	7512452	306	7513045	305	7517380	278
7511473	263	7512354	306	7512453	306	7513045	168	7517390	278
7511474	263	7512355	306	7512454	306	7513046	305	7517400	278
7511475	263	7512356	306	7512455	306	7513049	168	7517410	278
7511476	263	7512357	306	7512456	306	7513050	305	7517420	278
7511477	263	7512358	306	7512457	306	7513065	305	7517430	278
7511550	263	7512359	306	7512458	306	7514011	238	7517521	278
7511551	263	7512360	306	7512459	306	7515028	305	7517531	279
7511552	263	7512361	306	7512460	306	7515029	305	7517541	279
7511554	263	7512362	306	7512461	306	7515035	305	7517551	279
7511556	263	7512363	306	7512462	306	7515036	305	7517584	279
7511998	269	7512364	306	7512463	306	7515037	305	7517848	279
7512000	298	7512365	306	7512464	306	7515038	305	7517849	279
7512005	269	7512366	306	7512465	306	7516020	305	7517850	279
7512006	269	7512367	306	7512466	306	7516040	305	7517851	279
7512010	268	7512368	306	7512467	306	7516220	305	7517852	279
7512011	268	7512369	306	7512468	306	7516230	305	7517853	279
7512045	288	7512372	306	7512469	306	7516301	277	7517854	279
7512046	288	7512373	306	7512470	306	7516600	274	7517855	279
7512047	289	7512380	306	7512471	306	7516880	305	7517856	279
7512048	289	7512381	306	7512472	306	7516881	305	7517957	279
7512049	289	7512382	306	7512481	305	7516899	277	7517958	279
7512050	288/289	7512383	306	7512491	305	7516900	277	7517959	279
7512051	288	7512384	306	7512501	305	7516910	277	7517960	279
7512052	289	7512385	306	7512511	306	7516930	277	7517961	274
7512056	290	7512386	306	7512513	306	7516940	305	7517962	233
7512057	290	7512387	306	7512517	306	7516950	305	7517963	233
7512058	290	7512388	306	7512518	306	7516960	305	7517964	233
7512070	178	7512391	306	7512520	306	7516970	305	7517965	233
7512088	297/298	7512392	306	7512521	306	7516980	305	7517966	233
7512089	258	7512393	306	7512526	306	7516985	305	7517967	233
7512103	298	7512394	306	7512564	306	7516990	305	7518711	280
7512107	298	7512395	306	7512565	306	7517000	305	7518721	280
7512110	298	7512396	306	7512567	306	7517005	305	7518731	280
7512111	262	7512397	306	7512568	306	7517010	305	7518741	280
7512112	262	7512398	306	7512569	306	7517053	274	7518805	280
7512141	262	7512399	306	7512570	306	7517054	274	7518806	280
7512152	254/255	7512400	306	7512571	306	7517056	274	7518830	279/280
7512153	300	7512401	306	7512572	306	7517057	274	7518840	279/280
7512154	300	7512402	306	7512573	306	7517058	274	7518850	279/280
7512191	304	7512403	306	7512574	306	7517060	274	7518860	279/280
7512197	304	7512404	306	7512575	306	7517070	274	7518870	279/280
7512200	304	7512405	306	7512576	306	7517080	274	7518900	279/280
7512204	304	7512406	306	7512577	306	7517082	274	7519064	274
7512235	305	7512407	306	7512578	306	7517085	274	7519065	274
7512321	305	7512408	306	7512579	306	7517086	274	7519066	274
7512322	305	7512409	306	7512580	306	7517087	274	7519067	274
7512323	305	7512410	305	7512581	306	7517088	274	7519068	274
7512324	305	7512411	305	7512582	306	7517089	274	7519069	274
7512325	305	7512412	305	7512583	306	7517090	305	7519071	274
7512326	305	7512413	305	7512584	306	7517100	305	7519080	274
7512327	305	7512414	306	7512801	264	7517120	277	7519081	274
7512328	305	7512415	306	7512802	264	7517130	277	7519082	274
7512329	305	7512416	306	7512805	258	7517140	277	7519083	274
7512330	305	7512417	306	7512806	258	7517150	277	7519130	274
7512331	305	7512418	306	7513001	243	7517160	277	7519131	274
7512332	305	7512419	306	7513002	244	7517170	277	7519132	274

Index des Codes articles



Code article	Pages	Code article	Pages	Code article	Pages	Code article	Pages	Code article	Pages
7519133	274	7580081	57	7582221	61	7600431	187	7601178	192
7519134	274	7580091	57	7582231	61	7600432	187	7601179	192
7519135	274	7580101	57	7582241	61	7600441	187	7601180	192
7519136	274	7580111	57	7582251	61	7600442	187	7601181	192
7519137	274	7580121	57	7582261	61	7600451	187	7601182	192
7519138	274	7580131	57	7582271	61	7600452	187	7601183	192
7519139	274	7580141	57	7582281	61	7600461	187	7601184	192
7519140	274	7580171	57	7582291	61	7600462	187	7601190	193
7519141	274	7580181	57	7582301	61	7600481	187	7601191	193
7519142	274	7580191	57	7582311	61	7600482	187	7601192	193
7519143	274	7580201	57	7582321	61	7600491	187	7601193	193
7519145	259	7581011	58	7582331	61	7600492	187	7601194	193
7519146	259	7581021	58	7582341	61	7600501	187	7601195	193
7519147	259	7581031	58	7582351	61	7600503	187	7601196	193
7519148	259	7581041	58	7582361	61	7600511	187	7601197	193
7519149	259	7581051	58	7582371	61	7600512	187	7601198	193
7519150	259	7581061	58	7582391	61	7600521	187	7601199	193
7519160	279	7581071	58	7582401	61	7600522	187	7601500	181
7519170	279	7581081	58	7582411	61	7600531	187	7601505	181
7519180	279	7581091	58	7582421	61	7600532	187	7601510	181
7519185	279	7581101	58	7582431	61	7600541	187	7603111	190
7519200	279	7581121	58	7582441	61	7600542	187	7603121	190
7519210	279	7581131	58	7582451	61	7600551	187	7603131	190
7519220	279	7581141	58	7582461	61	7600552	187	7603141	190
7519225	279	7581511	60	7582481	61	7600631	188	7603201	190
7519230	279	7581521	60	7582501	61	7600632	188	7603211	190
7519400	256/257	7581531	60	7582511	61	7600681	188	7603221	190
7519401	262	7581541	60	7582521	61	7600682	188	7603231	190
7519402	270/270	7581551	60	7582531	61	7600701	188	7603241	190
7519403	272/273	7581561	60	7582541	61	7600702	188	7603261	190
7519404	299	7581571	60	7582551	61	7600711	188	7603281	190
7519500	291	7581581	60	7582561	61	7600712	188	7603301	191
7519561	292	7581591	60	7582571	61	7600721	188	7603311	191
7519562	292	7581601	60	7582581	61	7600722	188	7603321	191
7519563	292	7581611	60	7582591	61	7600731	188	7901059	213
7519602	297	7581621	60	7583001	59	7600732	188	7901060	213
7519603	297	7581631	60	7583011	59	7600741	188	7901061	213
7519610	294	7581641	60	7583021	59	7600742	188	7901062	213
7519611	294	7581651	60	7583031	59	7600761	189	7901063	213
7519620	296	7581661	60	7583041	59	7600762	189	7901080	213
7519622	296	7581671	60	7583051	59	7600771	189	7901081	213
7519623	296	7581801	62	7583061	59	7600772	189	7901082	213
7519675	301	7581811	62	7583071	59	7600781	189	7901083	213
7519810	303	7581821	62	7583081	59	7600782	189	7901090	214
7519830	302	7581831	62	7583091	59	7600801	189	7901091	214
7519882	302	7581841	62	7583231	59	7600802	189	7901092	214
7520300	185	7581851	62	7583241	59	7600831	189	7901100	215
7520301	185	7581861	62	7583251	59	7600832	189	7901101	215
7520302	185	7581871	62	7583261	59	7600861	189	7901102	215
7520303	185	7581881	62	7583271	59	7600862	189	7901103	216
7520304	185	7581891	62	7583281	59	7600871	189	7901104	216
7520307	185	7581901	62	7583291	59	7600872	189	7901107	216
7520308	185	7581911	62	7585011	56	7600881	189	7901300	171
7520309	185	7581921	62	7585021	56	7600882	189	7901301	171
7520310	185	7581931	62	7585031	56	7600901	189	7901302	171
7520311	185	7582001	63	7585041	56	7600902	189	7901303	171
7520312	185	7582011	63	7585051	56	7601001	191	7901304	171
7520340	185	7582021	63	7585062	56	7601002	191	7904001	81
7520341	185	7582031	63	7585072	56	7601011	191	7904002	81
7520342	185	7582041	63	7585082	56	7601012	191	7904004	81
7520343	185	7582051	63	7585092	56	7601021	191	7907002	213
7520344	185	7582061	63	7586050	56	7601022	191	7907003	213
7520345	185	7582071	63	7586051	56	7601031	191	7907004	213
7520346	185	7582081	63	7586060	56	7601032	191	7100011	221
7520347	185	7582091	63	7586061	56	7601041	191	7251066	78
7520348	185	7582101	63	7586070	56	7601042	191	7380007	49
7520349	185	7582111	63	7586071	56	7601051	191	7511281	263
7520350	185	7582121	63	7586080	56	7601052	191		
7520351	185	7582131	63	7586081	56	7601061	191		
7520352	185	7582151	63	7600200	214	7601170	192		
7580011	57	7582161	63	7600201	214	7601171	192		
7580021	57	7582171	63	7600401	187	7601172	192		
7580031	57	7582181	63	7600402	187	7601173	192		
7580041	57	7582191	63	7600411	187	7601174	192		
7580051	57	7582198	61	7600412	187	7601175	192		
7580061	57	7582201	61	7600421	187	7601176	192		
7580071	57	7582211	61	7600422	187	7601177	192		

Référence	Pages	Référence	Pages	Référence	Pages	Référence	Pages	Référence	Pages
51391	80	00405-8P	125	00433-5P	124/166	00472DP	129	00742P	135
51402	80	00405-8P	166	00433-8DP	124/166	00472DP	166	00742P	166
51413	80	00406-5DP	123	00433-8P	124/166	00472P	129	00743DP	141
5401	226	00406-5DP	166	00434-5DP	124/166	00472P	166	00743DP	167
61147	245	00406-5P	123	00434-5P	124/166	00501DP	140	00743P	141
8618	83	00406-5P	166	00434-8DP	124/166	00501DP	167	00743P	167
8620	83	00406-8DP	123	00434-8P	124/166	00501P	140	00744DP	142
8621	83	00406-8DP	166	00435-5DP	125/166	00501P	167	00744DP	167
8622	83	00406-8P	123	00435-5P	125/166	00701DP	166	00744P	142
8623	83	00406-8P	166	00435-8DP	125/166	00701P	133	00744P	167
8624	83	00407-3DP	166	00435-8P	125/166	00701P	166	00745DP	142
8625	83	00407-3P	166	00436-5NP	125/166	00701P	166	00745DP	167
8626	83	00407-4DP	166	00436-8NP	125/166	00702DP	135	00745P	142
0 E	279/280	00407-4P	166	00437-3DP	123/166	00702DP	167	00745P	167
0 E M3	267	00407-5DP	166	00437-3P	123/166	00702P	135	00746DP	142
00207DP	120	00407-5P	166	00437-5DP	123/166	00702P	167	00746DP	167
00207DP	166	00407-8DP	166	00437-5P	123/166	00706DP	135	00746P	142
00207P	120	00407-8P	166	00437-8DP	123/166	00706DP	166	00746P	167
00207P	166	00411NP	128	00437-8P	123/166	00706P	135	00747DP	142
00208DP	120	00411NP	166	00438-3DP	123/166	00706P	166	00747DP	167
00208DP	166	00412NP	166	00438-3P	123/166	00707NP	133	00747P	142
00208P	120	00412P	126	00438-5DP	123/166	00707NP	166	00747P	167
00208P	166	00413NP	126	00438-5P	123/166	00708NP	133	00748DP	142
00210DP	166	00413NP	166	00438-8DP	123/166	00708NP	166	00748DP	167
00210P	166	00414NP	126	00438-8P	123/166	00709NP	133	00748P	142
00211DP	120	00414NP	166	00441-5DP	166	00709NP	166	00748P	167
00211DP	120	00415-5NP	125	00441-5P	166	00710DP	133	00749DP	139
00211DP	166	00415-5NP	166	00441-8DP	124/166	00710DP	166	00749DP	167
00211P	120	00415-8NP	125	00441-8P	166	00710P	166	00749P	139
00211P	120	00415-8NP	166	00443-3DP	124	00711DP	133	00749P	167
00211P	166	00421-2DP	128	00443-5P	124	00711DP	166	00750DP	139
00308DP	121	00421-2DP	166	00443-8P	124	00711P	133	00750DP	167
00308DP	166	00421-2DV	105	00450DP	130/166	00711P	166	00750P	139
00308P	121	00421-2P	128	00450P	130/166	00712DP	133	00750P	167
00308P	166	00421-2P	166	00451DP	130/166	00712DP	166	00751DP	139
00309DP	121	00421-2V	105	00451DV	107	00712P	133	00751DP	167
00309DP	166	00422DP	127	00451NP	130/166	00712P	166	00751P	139
00309P	121	00422DP	166	00451P	130/166	00713DP	137	00751P	167
00309P	166	00422P	127	00451V	107	00713DP	167	00752DP	139
00312DP	121	00422P	166	00452DP	131/166	00713P	137	00752DP	167
00312DP	166	00423DP	127	00452P	131/166	00713P	167	00752P	139
00312P	121	00423DP	166	00453DP	131/166	00714DP	137	00752P	167
00312P	166	00423P	166	00453DV	107	00714DP	167	00756NP	139
00317DP	121	00424DP	127	00453P	131/166	00714P	137	00756NP	167
00317DP	166	00424DP	166	00453V	107	00714P	167	00757NP	139
00317P	121	00424P	166	00455NP	130/166	00715DP	137	00757NP	167
00317P	166	00425DP	127	00456DP	129/166	00715DP	167	00758NP	139
00324NP	121	00425DP	166	00457DP	166	00715P	137	00758NP	167
00324NP	166	00425DV	106	00457P	129/166	00715P	167	00760NP	139
00330DP	123	00425P	127	00458DP	129	00716DP	137	00760NP	167
00330DP	166	00425P	166	00458DP	166	00716DP	167	00761DP	142
00330P	122	00425V	106	00458P	129/166	00716P	137	00761DP	167
00330P	166	00426DP	127	00459NP	129/166	00716P	167	00761P	142
00332DP	121	00426DP	166	00460NP	129/166	00723DP	139	00761P	167
00332DP	166	00426DV	106	00464DP	131/166	00723DP	167	00762NP	135
00332P	121	00426P	127	00464P	131	00723P	139	00762NP	166
00332P	166	00426P	166	00464P	166	00723P	167	00763NP	135
00333DP	121	00426V	106	00465DP	132	00724DP	139	00763NP	166
00333DP	166	00427DP	127	00465DP	166	00724DP	167	00764NP	135
00333P	121	00427DP	166	00465P	132	00724P	139	00764NP	167
00333P	166	00427DV	106	00466P	166	00724P	167	00765NP	137
00334DP	121	00427P	127	00466DP	132	00725DP	139	00765NP	167
00334DP	166	00427P	166	00466DP	166	00725DP	167	00765NP	167
00334P	121	00427V	106	00466P	132	00725P	139	00766NP	137
00334P	166	00428DP	126	00466P	166	00725P	167	00766NP	167
00335G	123	00428DP	166	00467DP	131	00726DP	139	00767NP	137
00335G	166	00428DV	105	00467DP	166	00726DP	167	00767NP	167
00341DBSP	121	00428P	126	00467DV	107	00726P	139	00768NP	137
00341DBSP	166	00428P	166	00467P	131	00726P	167	00768NP	167
00402DP	126	00428V	105	00467P	166	00730DP	135	00769NP	139
00402DP	166	00429DP	126	00467V	107	00730DP	166	00769NP	167
00402P	126	00429DP	166	00468DP	131	00730P	135	00770NP	139
00402P	166	00429DV	105	00468DP	166	00730P	166	00770NP	167
00403DP	126	00429NP	126	00468P	131	00730P	166	00771NP	139
00403DP	166	00429NP	166	00468P	166	00739DP	141	00771NP	167
00403P	126	00429P	126	00469DP	132	00739DP	167	00772NP	139
00403P	166	00429P	166	00469DP	166	00739P	141	00772NP	167
00404DP	126	00429V	105	00469P	132	00739P	167	00773DP	135
00404DP	166	00430DP	126	00469P	166	00740DP	135	00773DP	167
00404DP	126	00430DP	166	00470DP	132	00740DP	166	00773P	135
00404P	166	00430DV	105	00470DP	166	00740P	135	00773P	167
00405-5DP	125	00430P	126	00470P	132	00741DP	166	00774DP	135
00405-5DP	166	00430P	166	00470P	166	00741DP	166	00774DP	167
00405-5P	125	00430V	105	00471DP	131	00741P	135	00774P	135
00405-5P	166	00432-5P	128/166	00471DP	166	00741P	166	00774P	167
00405-8DP	125	00432-8P	128/166	00471P	131	00742DP	135	00775DP	135
00405-8DP	166	00433-5DP	124/166	00471P	166	00742DP	166	00775DP	167
								00775P	135

Index des Références

Référence	Pages	Référence	Pages	Référence	Pages	Référence	Pages	Référence	Pages
00775P	167	00827P	167	00857NP	136	00925P	167	01123DV	108
00779DP	137	00828DP	138	00857NP	167	00930DP	145	01123DV	147
00779DP	167	00828DP	167	00858NP	136	00930DP	167	01123V	108
00779P	137	00828P	138	00858NP	167	00930P	145	01123V	147
00779P	167	00828P	167	00859NP	137	00930P	167	01124DV	147
00780NP	137	00829DP	138	00859NP	167	00933DP	144	01124V	147
00780NP	167	00829DP	167	00860NP	137	00933DP	167	01125NV	147
00783DP	139	00829P	138	00860NP	167	00933P	144	01126NV	147
00783DP	167	00829P	167	00861NP	137	00933P	167	01127NV	147
00784NP	139	00831DP	135	00861NP	167	00934NP	144	01128NV	147
00784NP	167	00831DP	167	00862NP	137	00934NP	167	01129NV	147
00787DP	137	00831P	135	00862NP	167	00936DP	145	01130DV	108
00787DP	167	00831P	167	00863NP	137	00936DP	167	01130DV	147
00787DP	167	00832DP	135	00863NP	167	00936P	145	01130V	108
00787P	137	00832DP	167	00864NP	136	00936P	167	01130V	147
00787P	167	00832P	135	00864NP	167	00937DP	145	01131DV	108
00793DP	137	00832P	167	00865NP	136	00937DP	167	01131DV	147
00793DP	167	00833DP	135	00865NP	167	00937P	145	01131V	108
00793P	137	00833DP	167	00866NP	136	00937P	167	01131V	147
00793P	167	00833P	135	00866NP	167	00938DP	145	01132DV	108
00794DP	137	00833P	167	00867NP	138	00938DP	167	01132DV	147
00794DP	167	00834DP	136	00867NP	167	00938P	145	01132V	108
00794P	137	00834P	167	00876NP	141	00938P	167	01132V	147
00794P	167	00834P	167	00876NP	167	00940DP	145	01133DV	108
00795DP	137	00835DP	136	00877NP	141	00940DP	167	01133DV	147
00795DP	167	00835DP	167	00877NP	167	00940P	145	01133V	108
00795P	137	00835P	136	00878NP	142	00940P	167	01133V	147
00795P	167	00835P	167	00878NP	167	01020DV	146	01134DV	147
00796DP	137	00836DP	141	00879NP	142	01020V	146	01134V	147
00796DP	167	00836DP	167	00879NP	167	01100DV	108	01135NV	147
00796P	137	00836P	141	00880NP	142	01100DV	147	01136NV	147
00796P	167	00836P	167	00880NP	167	01100V	108	01137NV	147
00797DP	141	00837NP	141	00881NP	142	01100V	147	01138NV	147
00797DP	167	00837NP	167	00881NP	167	01101DV	108	01139NV	147
00797P	141	00838DP	141	00882NP	142	01101DV	147	01156NV	149
00797P	167	00838DP	167	00882NP	167	01101V	108	01157NV	149
00798DP	142	00838P	141	00883NP	142	01101V	147	01158NV	149
00798DP	167	00838P	167	00883NP	167	01102DV	108	01159NV	149
00798P	142	00839NP	141	00884NP	141	01102DV	147	01200DV	108
00798P	167	00839NP	167	00884NP	167	01102V	108	01200DV	148
00799DP	142	00840DP	142	00885NP	142	01102V	147	01200V	108
00799DP	167	00840DP	167	00885NP	167	01103DV	108	01200V	148
00799P	142	00840NP	142	00886NP	142	01103DV	147	01201DV	108
00799P	167	00840NP	167	00886NP	167	01103V	108	01201DV	148
00801NP	133	00840P	142	00900DP	144	01103V	147	01201V	108
00801NP	166	00840P	167	00900DP	167	01104DV	147	01201V	148
00818DP	136	00841NP	142	00900P	144	01104V	147	01202DV	108
00818DP	167	00841NP	167	00901NP	144	01105NV	147	01202DV	148
00818P	136	00842DP	141	00901NP	167	01106NV	147	01202V	108
00818P	167	00842DP	167	00903NP	144	01107NV	147	01202V	148
00819DP	136	00842P	141	00903NP	167	01108NV	147	01203DV	108
00819DP	167	00842P	167	00904DP	144	01109NV	147	01203DV	148
00819P	136	00843NP	141	00904P	144	01110DV	108	01203V	108
00819P	167	00843NP	167	00904P	167	01110DV	147	01203V	148
00820DP	136	00844DP	141	00908DP	144	01110V	108	01204DV	148
00820DP	167	00844DP	167	00908DP	167	01110V	147	01204V	148
00820P	136	00844P	141	00908P	144	01111DV	108	01205NV	148
00821DP	138	00845NP	141	00908P	167	01111DV	147	01206NV	148
00821DP	167	00845NP	167	00916DP	144	01111V	108	01207NV	148
00821P	138	00846DP	142	00916DP	167	01111V	147	01208NV	148
00821P	167	00846DP	167	00916P	144	01112DV	108	01209NV	148
00822DP	138	00846P	142	00916P	167	01112DV	147	01210DV	108
00822DP	167	00847NP	142	00918NP	144	01112V	108	01210DV	148
00822P	138	00847NP	167	00918NP	167	01113DV	108	01210V	148
00822P	167	00848DP	141	00919NP	144	01113DV	147	01211DV	108
00823DP	138	00848DP	141	00919NP	167	01113V	108	01211DV	148
00823DP	167	00848P	141	00920DP	143	01113V	147	01211V	108
00823P	138	00849NP	141	00920DP	167	01114DV	147	01211V	148
00823P	167	00849NP	167	00920P	143	01114V	147	01212DV	108
00824DP	136	00850NP	135	00920P	167	01115NV	147	01212DV	148
00824DP	167	00850NP	167	00921DP	143	01116NV	147	01212V	108
00824P	136	00851NP	135	00921DP	167	01117NV	147	01212V	148
00824P	167	00851NP	167	00921P	143	01118NV	147	01213DV	108
00825DP	136	00852NP	135	00921P	167	01119NV	147	01213DV	148
00825DP	167	00852NP	167	00923DP	145	01120DV	108	01213V	108
00825P	136	00853NP	135	00923DP	167	01120DV	147	01213V	148
00825P	167	00853NP	167	00923P	145	01120V	108	01214DV	148
00826DP	136	00854NP	135	00924DP	145	01121DV	108	01214V	148
00826DP	167	00854NP	167	00924P	145	01121V	147	01215NV	148
00826P	136	00855NP	135	00924P	167	01122DV	108	01216NV	148
00826P	167	00855NP	167	00925DP	145	01122V	147	01217NV	148
00827DP	138	00856NP	135	00925DP	167	01122V	147	01218NV	148
00827DP	167	00856NP	167	00925P	145	01122V	108	01219NV	148
00827P	138					01122V	147	01220DV	108
								01220DV	148
								01220V	108
								01220V	148

Référence	Pages	Référence	Pages	Référence	Pages	Référence	Pages	Référence	Pages
01220V	148	150-12 AT	64	2BEC507	188	630-16 CT 90 E	35	AEP 95	305
01221DV	108	150-12 CT	33	2BEC507B	188	630-18 CT	33	AEP INOX	306
01221DV	148	150-12 CT 90 E	35	2BR1632	187	630-18 CT 90 E	35	AEPC 41	306
01221V	108	150-12-2 AT	64	2BR1632B	187	6-4 C	32	AEPC 50	306
01221V	148	150-14 CT	33	2BR2240	187	6-4 C 90 E	34	AEPC 66	306
01222DV	108	150-14 CT 90 E	35	2BR2240B	187	6-4 J	82	AEPR 40	306
01222DV	148	150-16 CT	33	2BR921	187	6-5 C	32	AEPR 41	306
01222V	108	150-16 CT 90 E	35	2BR921B	187	6-5 C 90 E	34	AEPR 50	306
01222V	148	150-8 PE	37	300 HU 12	180	6-5 J	82	AH 0,2-5	100
01223DV	108	16 HU 12	180	300-10 PE	37	6-6 C	32	AH 0,2-7	100
01223DV	148	16 HU 12	180	300-12 PE	37	6-6 C 90 E	34	AH 0,3-5	100
01223V	108	1-6 R	82	300-14 CT	33	6-6 J	82	AH 0,3-7	100
01223V	148	16-10 CT	32	300-14 CT 90 E	35	6-8 C	32	AH 0,5-10	100
01224DV	148	16-10 CT 90 E	34	300-16 CT	33	6-8 C 90 E	34	AH 0,5-6	100
01224V	148	16-12 CT	32	300-16 CT 90 E	35	6-8 J	82	AH 0,5-8	100
01225NV	148	16-12 CT 90 E	34	300-18 CT	33	6x18x1,2 acier	183	AH 0,7-10	100
01226NV	148	16-5 CT	32	300-18 CT 90 E	35	6x24x1,2 acier	183	AH 0,7-12	100
01227NV	148	16-5 CT 90 E	34	300-20 CT	33	70 HU 12	180	AH 0,7-6	100
01228NV	148	16-6 CT	32	300-20 CT 90 E	35	70-10 CT	32	AH 0,7-8	100
01229NV	148	16-6 CT 90 E	34	35 HU 12	180	70-10 CT 90 E	34	AH 1,5-10	100
01242NV	149	16-8 CT	32	35-10 CT	32	70-12 AT	64	AH 1,5-12	100
01243NV	149	16-8 CT 90 E	34	35-10 CT 90 E	34	70-12 CT	32	AH 1,5-15	100
01244NV	149	1-8 R	82	35-12 AT	64	70-12 CT 90 E	34	AH 1,5-18	100
02211DP	120	185 HU 12	180	35-12 CT	32	70-12-2 AT	64	AH 1,5-7	100
02211DP	166	185-10 PE	37	35-12 CT 90 E	34	70-8 CT	32	AH 10-12	100
02211P	120	185-12 CT	33	35-6 CT	32	70-8 CT 90 E	34	AH 10-15	100
02211P	166	185-12 CT 90 E	35	35-6 CT 90 E	34	7x150 acier	183	AH 10-18	100
02402DP	126	185-14 CT	33	35-8 CT	32	7x150 laiton	183	AH 10-20	100
02402DP	166	185-14 CT 90 E	35	35-8 CT 90 E	34	8,25x30x1,5 acier	183	AH 1-10	100
02402P	126	185-16 CT	33	4 E	279/280	800 HU*	180	AH 1-12	100
02402P	166	185-16 CT 90 E	35	400 HU*	180	861 B	83	AH 1-6	100
02403DP	126	1BC253	187	400-16 CT	33	861 R	83	AH 16-12	100
02403DP	166	1BC253B	187	400-16 CT 90 E	35	8621 TI	83	AH 16-15	100
02403P	126	1BC312	187	400-18 CT	33	8621-8 TI	83	AH 16-18	100
02403P	166	1BC312B	187	400-18 CT 90 E	35	8621-8 TI	83	AH 16-20	100
02404DP	126	1BC313	187	400-20 CT	33	8622 TI	83	AH 16-25	100
02404DP	166	1BC313B	187	400-20 CT 90 E	35	8622-8	83	AH 16-32	100
02404P	126	1BC420	187	4-10 B	82	8623 FTIR	84	AH 1-8	100
02404P	166	1BC420B	187	4-3 B	82	8623 TI	83	AH 2,5-10	100
02422DP	127	1BER1430	188	4-4 B	82	8624 FTIB	84	AH 2,5-12	100
02422DP	166	1BER1430B	188	4-4 C	32	8624 TI	83	AH 2,5-15	100
02422P	127	1BER1632	188	4-4 C 90 E	34	86240 B	83	AH 2,5-18	100
02422P	166	1BER1632B	188	4-5 B	82	86240 R	83	AH 2,5-20	100
02423DP	127	1BER921	188	4-5 C	32	8625 FTIJ	84	AH 2,5-7	100
02423DP	166	1BER921B	188	4-5 C 90 E	34	8625 TI	83	AH 25-12	100
02423P	127	1BR1125	187	4-6 B	82	863 B	83	AH 25-15	100
02423P	166	1BR1125B	187	4-6 C	32	863 J	83	AH 25-18	100
02424DP	127	1BR1430	187	4-6 C 90 E	34	863 MTIR	84	AH 25-25	100
02424DP	166	1BR1430B	187	4-8 B	82	863 R	83	AH 25-32	100
02424P	127	1BR1632	187	4-8 C	32	864 MTIB	84	AH 2560	305
02424P	166	1BR1632B	187	4-8 C 90 E	34	865 MTIJ	84	AH 35-18	100
061147V2	168	1BR1836	187	5 E	279/280	8x18x1,5 acier	183	AH 35-25	100
1 E	279/280	1BR1836B	187	50 HU 12	180	8x22x1,5 acier	183	AH 35-32	100
1 E M3	267	1BR2240	187	500 HU*	180	93100DP	134	AH 4-10	100
1000 HU*	180	1BR2240B	187	500-16 CT	33	93100DP	166	AH 4-12	100
10-10 CT	32	1BR921	187	500-16 CT 90 E	35	95 HU 12	180	AH 4-15	100
10-10 CT 90 E	34	1BR921B	187	500-18 CT	33	95-10 CT	33	AH 4-18	100
10-4 CT	32	2 E	279/280	500-18 CT 90 E	35	95-10 CT 90 E	35	AH 4-20	100
10-4 CT 90 E	34	2 E M3	267	500-20 CT	33	95-10 PE	37	AH 4-9	100
10-5 CT	32	2,5-3 E	32	500-20 CT 90 E	35	95-12 CT	33	AH 50-18	100
10-5 CT 90 E	34	2,5-4 E	32	500-22 CT	33	95-12 CT 90 E	35	AH 50-22	100
10-6 CT	32	2,5-5 E	32	500-22 CT 90 E	35	95-14 CT	33	AH 50-25	100
10-6 CT 90 E	34	2,5-6 E	32	50-10 CT	32	95-14 CT 90 E	35	AH 50-32	100
10-8 CT	32	240 HU 12	180	50-10 CT 90 E	34	95-16 CT	33	AH 6016	305
10-8 CT 90 E	34	240-10 PE	37	50-12 CT	32	95-16 CT 90 E	35	AH 6-10	100
1-10 R	82	240-12 CT	33	50-12 CT 90 E	34	95-8 CT	33	AH 6-12	100
120 HU 12	180	240-12 CT 90 E	35	50-12-2 AT	64	95-8 CT 90 E	35	AH 6-15	100
120-10 CT	33	240-14 CT	33	50-6 CT	32	95-8 PE	37	AH 6-18	100
120-10 CT 90 E	35	240-14 CT 90 E	35	50-6 CT 90 E	34	96601-2,8V	146	AH 6-20	100
120-10 PE	37	240-14 PE	37	50-8 CT	32	96601-4,8V	146	AIROVS	246
120-12 AT	64	240-16 CT	33	50-8 CT 90 E	34	AC100	244	ALPAGEL 10 000	216
120-12 CT	33	240-16 CT 90 E	35	51031-2	78	AC100T	244	ALPAGEL 1000	216
120-12 CT 90 E	35	240-20 CT	33	51031-3	78	AC25	243	ALPAGEL 250	216
120-12-2 AT	64	240-20 CT 90 E	35	51031-8	78	AC25T	243	AM 1	303
120-14 CT	33	25 HU 12	180	51081-2	78	AD1510BE	217	AT201	238
120-14 CT 90 E	35	25-10 CT	32	51131-2	78	AD1510BK	217	AT331	238
120-16 CT	33	25-10 CT 90 E	34	51181-2	78	AD1510BN	217	AT332	238
120-16 CT 90 E	35	25-12 CT	32	51181-2	78	AD1510GN	217	AT333	238
120-8 PE	37	25-12 CT 90 E	34	51231-2	78	AD1510GY	217	AT333-2	238
1-3 R	82	25-6 CT	32	51661-4J	78	AD1510MT	217	ATBA	238
1300 HU*	180	25-6 CT 90 E	34	6 E	279/280	AD1510OE	217	B 4-3 F	82
1-4 R	82	25-8 CT	32	60-12 AT	64	AD1510RD	217	B 4-4 F	82
1-5 R	82	25-8 CT 90 E	34	6-10 J	82	AD1510VJ	217	B 4-5 F	82
150 HU 12	180	2BC2300	187	6-12 J	82	AD1510WE	217	B 4-6 F	82
150-10 PE	37	2BC2300B	187	6-3 J	82	AD1510YW	217	B6CPX100-1-6 BE	197
		2BC312	187	630 HU*	180	AD1920BK	217	B10 CR 110	85
		2BC312B	187	630-16 CT	33	AEP 190	305	B10 CR 210	85

Index des Références



Référence	Pages	Référence	Pages	Référence	Pages	Référence	Pages
B10051031-2	78	B100NRGB1-4	74	B100SQA4,7-5	78	B10SF1210	114
B10051031-3	78	B100NRGB1-5	74	B100SQA4,7-8	78	B10SF126	114
B10051031-8	78	B100NRGB2-4	74	B100SQA-5 N	78	B10SF127	114
B10051081-2	78	B100NRGB2-5	74	B100SQA-6,35	78	B10SF128	114
B10051131-2	78	B100NRGB2-6	74	B100SQAP2,8-5	79	B10SF66	114
B10051181-2	78	B100NRGC0-3	74	B100SQAP4,8-5	79	B10SF67	114
B10051231-2	78	B100NRGC0-4	74	B100SQAP4,8-8	79	B10SF68	114
B100-51391	80	B100NRGC1-4	74	B100SQAP6,35	79	B10SF810	114
B100-51402	80	B100NRGC1-5	74	B100SQAP6,35 B	79	B10SF86	114
B100-51413	80	B100NRGC1-6	74	B100SQAP6,35 BC	79	B10SF87	114
B10051661-4J	78	B100NRGFA1-3	72	B100SQAP6,35 G	79	B10SF88	114
B100DQA2,8-5	95	B100NRGFA1-3,5	72	B100SQAP6,35 J	79	B15-10-10 CT	112
B100DQA2,8-8	95	B100NRGFA1-4	72	B100SQAP6,35 NR	79	B15-10-4 CT	112
B100DQA4,7-8	95	B100NRGFA2-4	72	B100SQAP6,35 ORG	79	B15-10-5 CT	112
B100DQA5	95	B100NRGFA2-5	72	B100SQAP6,35 VE	79	B15-1050	81
B100DQA6,35	95	B100NRGFB0-3	72	B100SQAP6,35 VI	79	B15-1051	81
B100DQA8	95	B100NRGFB0-4	72	B100SQAP6,35 VJ	79	B15-1052	81
B100DQB4,7-8	95	B100NRGFB1-3	72	B100SQAP6,35 NR	79	B15-1053	81
B100DQB5	95	B100NRGFB1-4	72	B100SQB4,7-5	78	B15-10-6 CT	112
B100DQB6,35	95	B100NRGFB1-5	72	B100SQB4,7-8	78	B15-10-8 CT	112
B100DQB8	95	B100NRGFB2-4	72	B100SQB5 N	78	B15-16-10 CT	112
B100DQC6,35	95	B100NRGFB2-5	72	B100SQB6,35	78	B15-16-12 CT	112
B100DQC9,5	95	B100NRGFB2-6	72	B100SQB8	78	B15-16-5 CT	112
B100NA0-3	70	B100NRGFB2-6	72	B100SQBP4,8-5	79	B15-16-6 CT	112
B100NA0-4	70	B100NRGFC0-3	72	B100SQBP4,8-8	79	B15-16-8 CT	112
B100NA0-5	70	B100NRGFC0-4	72	B100SQBP6,35	79	B15-25-10 CT	112
B100NA1-3	70	B100NRGFC1-4	72	B100SQBP6,35 J	79	B15-25-12 CT	112
B100NA1-3,5	70	B100NRGFC1-5	72	B100SQBP6,35 M	79	B15-25-5 CT	112
B100NA1-4	70	B100NRGFC1-6	72	B100SQBP6,35 NR	79	B15-25-6 CT	112
B100NA1-5	70	B100PME-1	81	B100SQBP6,35 TR	79	B15-25-8 CT	112
B100NA2-10	70	B100PME-2	81	B100SQBP6,35 VE	79	B15-35-10 CT	112
B100NA2-5	70	B100PME-3	81	B100SQBP6,35 VJ	79	B15-35-12 CT	112
B100NA2-6	70	B100PME-4	81	B100SQCP6,35	79	B15-35-6 CT	112
B100NA2-8	70	B100SA0-3	71	B100SQCP6,35 B	79	B15-35-8 CT	112
B100NA-3	70	B100SA0-4	71	B100SQCP6,35 BC	79	B1C2AU120	113
B100NA-3,5	70	B100SA0-5	71	B100SQCP6,35 NR	79	B1C2AU150	113
B100NAE1-4	76	B100SA1-3	71	B100SQCP6,35 ORG	79	B1C4AU185	113
B100NAE-3	76	B100SA1-3,5	71	B100SQCP6,35 R	79	B1C4AU240	113
B100NB0-4	70	B100SA1-4	71	B100SQCP6,35 TR	79	B1C5AU300	113
B100NB0-5	70	B100SA1-5	71	B100SQCP6,35 VE	79	B1CAU150	113
B100NB1-3	70	B100SA2-10	71	B100SQCP6,35 VI	79	B1CAU185	113
B100NB1-4	70	B100SA2-5	71	B100SQMA-6,35	78	B1CAU240	113
B100NB1-5	70	B100SA2-6	71	B100SQMB-6,35	78	B1CAU300	113
B100NB1-6	70	B100SA2-8	71	B100SQMC-6,35	78	B2 XV32	287
B100NB2-10	70	B100SA3	71	B100SQVA-6,35	78	B2-185-12 CT	112
B100NB2-5	70	B100SA-3,5	71	B100SQVB-6,35	78	B2-185-14 CT	112
B100NB2-6	70	B100SAE1-4	76	B100SRGA1-3	75	B2-185-16 CT	112
B100NB2-8	70	B100SAE-3	76	B100SRGA1-3,5	75	B2-240-12 CT	112
B100NB-3	70	B100SB0-4	71	B100SRGA1-4	75	B2-240-14 CT	112
B100NB-3,5	70	B100SB0-5	71	B100SRGA2-4	75	B2-240-16 CT	112
B100NBEO-4	76	B100SB1-3	71	B100SRGA2-5	75	B2-240-20 CT	112
B100NBE-3	76	B100SB1-4	71	B100SRGA2-6	75	B2-300-14 CT	112
B100NC1-3	70	B100SB1-5	71	B100SRGB0-3	75	B2-300-16 CT	112
B100NC1-4	70	B100SB1-6	71	B100SRGB0-4	75	B2-300-18 CT	112
B100NC1-5	70	B100SB2-10	71	B100SRGB1-3	75	B2-300-20 CT	112
B100NC1-6	70	B100SB2-5	71	B100SRGB1-4	75	B2-BT11	114
B100NC2-10	70	B100SB2-6	71	B100SRGB1-5	75	B2C0AU16	113
B100NC2-12	70	B100SB2-7	71	B100SRGB2-4	75	B2C0AU25	113
B100NC2-5	70	B100SB2-8	71	B100SRGB2-5	75	B2C0AU35	113
B100NC2-6	70	B100SB-3	71	B100SRGB2-6	75	B2C1AU50	113
B100NC2-8	70	B100SB-3,5	71	B100SRGC0-3	75	B2C1AU70	113
B100NCE1-4	76	B100SBE0-4	76	B100SRGC0-4	75	B2C1AU95	113
B100NCE1-5	76	B100SBE-3	76	B100SRGC1-4	75	B2CPX201-7	197
B100NPFA-3	77	B100SC1-3	71	B100SRGC1-5	75	B2ICAU120	113
B100NPFA-3 R*	77	B100SC1-4	71	B100SRGC1-6	75	B2ICAU35	113
B100NPF-3	77	B100SC1-5	71	B100SRGFA1-3	73	B2ICAU50	113
B100NPF-3 R*	77	B100SC1-6	71	B100SRGFA1-3,5	73	B2ICAU70	113
B100NPF-4 R*	77	B100SC2-10	71	B100SRGFA1-4	73	B2ICAU95	113
B100NPF-3	77	B100SC2-12	71	B100SRGFA2-4	73	B3,5CPX201-5	197
B100NPF-3 R*	77	B100SC2-5	71	B100SRGFA2-5	73	B3CPX100-1-11 BE	197
B100NPMJ1	80	B100SC2-6	71	B100SRGFA2-6	73	B3CPX100-1-11 BK	197
B100NPMJ2	80	B100SC2-8	71	B100SRGFB0-3	73	B3CPX100-1-11 RD	197
B100NPMJ3	80	B100SCE1-4	76	B100SRGFB0-4	73	B3CPX201-6	197
B100NPRA-1,6	77	B100SCE1-5	76	B100SRGFB1-3	73	B4,5CPX201-3	197
B100NPRA-1,6 C	77	B100SPFA-3	77	B100SRGFB1-4	73	B4-1BER921	114
B100NPRB-2,3	77	B100SPFA-3 R*	77	B100SRGFB1-5	73	B4-1BR1125	114
B100NPRB-2,3 C	77	B100SPFB-3	77	B100SRGFB2-4	73	B4BT9	114
B100NPRC-3,5	77	B100SPFB-3 R*	77	B100SRGFB2-5	73	B4CPX100-1-10 BE	197
B100NRGA1-3	74	B100SPFB-4 R*	77	B100SRGFB2-6	73	B4CPX100-1-10 BK	197
B100NRGA1-3,5	74	B100SPFC-3,9 R*	77	B100SRGFC0-3	73	B4CPX100-1-10 RD	197
B100NRGA1-4	74	B100SPRA-1,6	77	B100SRGFC0-4	73	B4CPX201-4	197
B100NRGA2-4	74	B100SPRA-1,6 C	77	B100SRGFC1-5	73	B4-CTR10	114
B100NRGA2-5	74	B100SPRB-2,3	77	B100SRGFC1-6	73	B4-RDB211	114
B100NRGA2-6	74	B100SPRB-2,3 C	77	B10SF1010	114	B50-4-4 C	112
B100NRGB0-3	74	B100SPRC-3,5	77	B10SF106	114	B50-4-5 C	112
B100NRGB0-4	74	B100SQA2,8-3	78	B10SF107	114	B50-4-6 C	112
B100NRGB1-3	74	B100SQA2,8-5	78	B10SF108	114	B50-4-8 C	112
B100NRGB1-4	74	B100SQA2,8-8	78				

Référence	Pages	Référence	Pages	Référence	Pages	Référence	Pages
BCE 007	104	BQA4,8-8	89	BY1M37D	51	C12 BHCU 240	233
BCE 010	104	BQA6,35	89	BY1M43D	51	C12 BHCU 25	233
BCE 015	104	BQAP2,8-5	90	BY1M53D	51	C12 BHCU 35	233
BCE 025	104	BQAP4,8-5	90	BY1M65D	51	C12 BHCU 50	233
BE 6468	288/289	BQAP4,8-8	90	BY25M32D	51	C12 BHCU 70	233
BE1FM32D	94	BQAP6,35	90	BY25M37D	51	C12 BHCU 95	233
BE1FM37D	94	BQB2,8-5	89	BY25M43D	51	C12 CC 95	274
BE1FM43D	94	BQB2,8-8	89	BY25M53D	51	C12 E 100	274
BE1FM53D	94	BQB4,8-5	89	BY25M65D	51	C12 E 100 (18)	274
BE1FM65D	94	BQB4,8-8	89	BY25M84D	51	C12 E 120	274
BE1M105	93	BQB6,35	89	BY25W17D	53	C12 E 120 (18)	274
BE1M27D	93	BQBP4,8-5	90	BY35W23D	53	C12 E 140 (15)	274
BE1M32D	93	BQBP4,8-8	90	BY50W23D	53	C12 E 140 (2X9)	274
BE1M37D	93	BQBP6,35	90	BY5-10	51	C12 E 140 (9)	274
BE1M43D	93	BQC6,35	89	BY5-16	51	C12 E 173 (15)	274
BE1M53D	93	BQMA6,35	89	BY6-10	51	C12 E 173 (2X9)	274
BE1M65D	93	BQMB4,8	89	BY6-16	51	C12 E 173 (9)	274
BE1M84	93	BQMB6,35	89	BY6-25	51	C12 E 210	274
BE1W10	95	BQMC6,35	89	BY6-35	51	C12 E 215 (9)	274
BE1W13D	95	BR 14	212	BY6-50	51	C12 E 230	274
BE25FM32D	94	BR 20	212	BY6M105D	51	C12 E 235 (2X9)	274
BE25FM37D	94	BR 705	212	BY6M43D	51	C12 E 250	274
BE25FM43D	94	BR 730	212	BY6M53D	51	C12 E 260 (9)	274
BE25FM53D	94	BRGFA3	87	BY6M65D	51	C12 E 280	274
BE25FM65D	94	BRGFA3,5 L	87	BY6M84D	51	C12 E 280 U	274
BE25M105D	93	BRGFA4 L	87	BY70W26D	53	C12 E 54	274
BE25M32D	93	BRGFA4 M	87	BY8-10	51	C12 E 54 (18)	274
BE25M37D	93	BRGFA4 N	87	BY8-16	51	C12 E 68	274
BE25M43D	93	BRGFA4 S	87	BY8-25	51	C12 E 72	274
BE25M53D	93	BRGFA5	87	BY8-35	51	C12 E 83	274
BE25M65D	93	BRGFA6	87	BY8-50	51	C12 ECU 10	274
BE25M84D	93	BRGFB3	87	BY8-70	52	C12 ECU 120	274
BE25W10	95	BRGFB3,5	87	BY95W26D	53	C12 ECU 150	274
BE25W13	95	BRGFB4	87	C 10	186	C12 ECU 16	274
BE6FM43D	94	BRGFB4 M	87	C 10 E	186	C12 ECU 185	274
BE6FM53D	94	BRGFB4 N	87	C 120	186	C12 ECU 240	274
BE6FM65D	94	BRGFB4 S	87	C 120 E	186	C12 ECU 25	274
BE6FM84D	94	BRGFB5	87	C 150	186	C12 ECU 300	274
BE6M43D	93	BRGFB5 L	87	C 150 E	186	C12 ECU 35	274
BE6M53D	93	BRGFB5 M	87	C 16	186	C12 ECU 400	274
BE6M65D	93	BRGFB6	87	C 16 E	186	C12 ECU 50	274
BE6M84D	93	BRGFC3,5	87	C 185	186	C12 ECU 6	274
BE6W13D	95	BRGFC4	87	C 185 E	186	C12 ECU 70	274
BE6ZM105D	93	BRGFC5	87	C 185-95	186	C12 ECU 95	274
BHT 1	98	BRGFC6	87	C 185-95 E	186	C12 HCU 10	274
BHT 2	98	BS 701	212	C 240	186	C12 HCU 120	274
BHT 3	98	BS 702	212	C 240 E	186	C12 HCU 150	274
BI 12-5	184	BST20	164	C 240-120	186	C12 HCU 16	274
BI 12-6	184	BST20CS	164	C 240-120 E	186	C12 HCU 185	274
BI 24-14	184	BST20D	164	C 25	186	C12 HCU 240	274
BI 24-6	184	BT11	189	C 25 E	186	C12 HCU 25	274
BI 25-8	184	BT11B	189	C 25 PM	186	C12 HCU 300	274
BI 30-10	184	BT16	189	C 25 PME	186	C12 HCU 35	274
BI 30-13	184	BT16B	189	C 25-10	186	C12 HCU 400	274
BI 30-14	184	BT9	189	C 25-10 E	186	C12 HCU 50	274
BI 30-16	184	BT9B	189	C 35	186	C12 HCU 6	274
BI 30-6	184	BY10-10	51	C 35 E	186	C12 HCU 70	274
BI 30-8	184	BY10-120	52	C 6 E	186	C12 HCU 95	274
BJ00	213	BY10-150	52	C 70	186	C12 K 10-10	274
BJ11	213	BY10-16	51	C 70 E	186	C12 K 12-10	274
BJ12	213	BY10-25	51	C 70-35	186	C12 K 14-13	274
BJ13	213	BY10-35	51	C 70-35 E	186	C12 K 16-13	274
BJ14	213	BY10-50	51	C 75	186	C12 K 18-14	274
BJY1	213	BY10-70	52	C 75 E	186	C12 K 20-14	274
BJY2	213	BY10-95	52	C 95	186	C12 K 22-10	274
BJY3	213	BY10W13D	53	C 95 E	186	C12 K 25-10	274
BJY4	213	BY12-10	51	C 95-35	186	C12 K 28-10	274
BL 1426	300	BY12-120	52	C 95-35 E	186	C12 K 32	274
BL 1815 I	300	BY12-150	52	C 0 A 25	60	C12 K 6-10	274
BPD300 R	248	BY12-16	51	C 0 A 35	60	C12 K 8-10	274
BPFA2,2	88	BY12-185	52	C 0 AU 16	57	C12 MR 120	274
BPFA2,2 C	88	BY12-240	52	C 0 AU 25	57	C12 MR 150	274
BPFA2,8	88	BY12-25	51	C 0 AU 35	57	C12 MR 185	274
BPFA3	88	BY12-35	51	C 1 A 50	60	C12 MR 240	274
BPFA3 C	88	BY12-50	51	C 1 A 70	60	C12 MR 50	274
BPFA3,4	88	BY12-70	52	C 1 A 95	60	C12 MR 70	274
BPFB2,2	88	BY12-95	52	C 1 AU 50	57	C12 MR 95	274
BPFB2,8	88	BY16-120	52	C 1 AU 70	57	C12 R 10	274
BPFC2,8	88	BY16-150	52	C 1 AU 95	57	C12 R 185	274
BPFC4,5	88	BY16-185	52	C 12 BHCU 10	233	C12 R 240	274
BPFC4,5 C	88	BY16-240	52	C 12 BHCU 120	233	C12 R 25	274
BPRA1,9	88	BY16-35	51	C 12 BHCU 150	233	C12 R 300	274
BPRB1,9	88	BY16-50	51	C 12 BHCU 16	233	C12 R 35	274
BPRC2,7	88	BY16-70	52	C 12 BHCU 185	233	C12 R 50	274
BQA2,8-5	89	BY16-95	52				
BQA2,8-8	89	BY16W17D	53				
BQA4,8-5	89	BY1M32D	51				

Index des Références

Référence	Pages	Référence	Pages	Référence	Pages	Référence	Pages
C6 HCU 6.....	263	CCE 140-3,6 A.....	223	CE 025 D.....	101	CR110.....	85
C6 K 10-5.....	263	CCE 160-2,5.....	223	CE 0252.....	101	CR210.....	85
C6 K 12-5.....	263	CCE 160-2,5 A.....	223	CE 0252 D.....	101	CR210.....	85
C6 K 14-5.....	263	CCE 200-2,5.....	223	CE 0253.....	101	CS 60.....	303
C6 K 16-5.....	263	CCE 200-2,5 A.....	223	CE 0253 D.....	101	CSC2802N.....	151
C6 K 18-5.....	263	CCE 200-3,6.....	223	CEB 1025.....	240	CSC2802N2.....	151
C6 K 20-5.....	263	CCE 200-3,6 A.....	223	CEB 3550.....	240	CSC2802N3.....	151
C6 K 22-5.....	263	CCE 200-4,8.....	223	CE 0253 D.....	101	CSC2802N4.....	151
C6 K 25-5.....	263	CCE 200-4,8 A.....	223	CEB 1025.....	240	CSC2802N5.....	151
C6 K 28-5.....	263	CCE 200-7,6.....	223	CEB 3550.....	240	CSC4801F.....	150
C6 K 32-5.....	263	CCE 200-7,6 A.....	223	CEP 19.....	305	CSC4802N.....	151
C6 K 5-5.....	263	CCE 290-7,6.....	223	CEP 20.....	305	CSC4802N2.....	151
C6 K 6-5.....	263	CCE 290-7,6 A.....	223	CEP 54.....	305	CSC4802N3.....	151
C6 K 8-5.....	263	CCE 295-3,6.....	223	CEP 100.....	305	CSC4802N4.....	151
C6 R 10.....	263	CCE 295-3,6 A.....	223	CEP 186.....	305	CSC4802N5.....	151
C6 R 120.....	263	CCE 295-4,8.....	223	CEP 19.....	305	CSC4803N.....	151
C6 R 150.....	263	CCE 295-4,8 A.....	223	CEP 20.....	305	CSC4803N2.....	151
C6 R 16.....	263	CCE 370-4,8.....	223	CEP 255 ISO.....	305	CSC4803N3.....	151
C6 R 185.....	263	CCE 370-4,8 A.....	223	CEP 283.....	305	CSC4803N4.....	151
C6 R 240.....	263	CCE 370-7,6.....	223	CEP 305.....	305	CSC4803N5.....	151
C6 R 25.....	263	CCE 370-7,6 A.....	223	CEP 32.....	305	CSC4803N6.....	151
C6 R 300.....	263	CCE 430-4,8.....	223	CEP 325 ISO.....	305	CSC4803N7.....	151
C6 R 35.....	263	CCE 430-4,8 A.....	223	CEP 33.....	305	CSC6302F.....	150
C6 R 50.....	263	CCE 550-12,7.....	223	CEP 35.....	305	CSC6304N.....	105
C6 R 6.....	263	CCE 550-12,7 A.....	223	CEP 37.....	305	CSC6304N.....	152
C6 R 70.....	263	CCE 550-9.....	223	CEP 40.....	305	CSC6304N2.....	152
C6 R 95.....	263	CCE 550-9 A.....	223	CEP 405 ISO.....	305	CSC6304N3.....	152
C6 X 260.....	263	CCE 762-12,7.....	223	CEP 432.....	305	CSC6304N4.....	152
C7 A 1000.....	60	CCE 762-12,7 A.....	223	CEP 44.....	305	CSC6304N5.....	152
C7 A 800.....	60	CCE 762-9.....	223	CEP 47.....	305	CSC6304N6.....	152
C7 AU 1000.....	57	CCE 80-2,5.....	223	CEP 48.....	305	CSC6304N7.....	152
C7 AU 800.....	57	CCE 80-2,5 A.....	223	CEP 50.....	305	CSC6304N8.....	152
C8 A 1200.....	60	CCI 6-115.....	220	CEP 505 ISO.....	305	CSC6304N9.....	152
C8 A 1300.....	60	CCI 6-180.....	220	CEP 593.....	305	CSC6306N.....	107
C8 AU 1200.....	57	CCI 6-290.....	220	CEP 635 ISO.....	305	CSC6306N.....	153
CA 040.....	101	CCI 6-360.....	220	CEP 65.....	305	CSC6306N2.....	153
CA 040 D.....	101	CCI 9-132.....	220	CEP 66.....	305	CSC6306N3.....	153
CA 042.....	101	CCI 9-180.....	220	CEP 70.....	305	CSC6306N4.....	153
CA 042 D.....	101	CCI 9-265.....	220	CEP 75.....	305	CSC6306N5.....	153
CA 043.....	101	CCI 9-360.....	220	CEP 80.....	305	CSC6307N.....	106
CA 043 D.....	101	CCI 9-510.....	220	CEP 82.....	305	CSC6307N.....	153
CA 062.....	101	CCI 9-760.....	220	CEP 86.....	305	CSC6307N2.....	153
CA 062 D.....	101	CCM9-42.....	220	CEP 90.....	305	CSC6307N3.....	153
CA 062 W.....	101	CCM9-62.....	220	CEP 92.....	305	CSC6307N4.....	153
CA 063.....	101	CCM9-92.....	220	CFE.....	196/210	CSC6307N5.....	153
CA 063 D.....	101	CCRIMP.....	177	CFM.....	196/208	CSC6308N.....	107
CA 063 W.....	101	CCRIMP.....	234	CH 1457 HC.....	298	CSC6308N.....	155
CA 102.....	101	CD 00510.....	302	CH 16403.....	289	CSC6308N2.....	155
CA 102 D.....	101	CD 416.....	302	CH 1830 HC.....	300	CSC6308N3.....	155
CA 102 W.....	101	CDC 2.....	297/298	CH 2430 HC.....	300	CSC6308N4.....	155
CA 103.....	101	CDCT 116-10,5.....	180	CH 2457 HC.....	285	CSC6308N5.....	155
CA 103 D.....	101	CDCT 116-12,5.....	180	CH 8 P.....	222	CSC6309N.....	156
CA 103 W.....	101	CDCT 116-14,5.....	180	CHEM 8.....	222	CSC6309N2.....	156
CA 162.....	101	CDCT 116-16,5.....	180	CHEM 8 A.....	222	CSC6309N3.....	156
CA 162 D.....	101	CDCT 147-12,5.....	180	CLECS.....	171	CSC6309N4.....	156
CA 162 W.....	101	CDCT 147-14,5.....	180	CMEK 50.....	294	CSC6309N5.....	156
CA 163.....	101	CDCT 147-16,5.....	180	CMEK 55.....	295	CSC6310N.....	107
CA 163 D.....	101	CDCT 181-14,5.....	180	CMEK 85-82.....	297	CSC6310N.....	157
CA 163 W.....	101	CDCT 181-16,5.....	180	CMHDC 60.....	262	CSC6310N2.....	157
CA 22005.....	300	CDCT 240-12.....	180	CMHH 80.....	264	CSC6310N3.....	157
CA 252.....	101	CDCT 70-10,5.....	180	CMMRD100.....	267	CSC6310N4.....	157
CA 252 D.....	101	CDCT 70-12,5.....	180	CMMRH70.....	264	CSC6310N5.....	157
CA 252 W.....	101	CDCT 70-8,5.....	180	CMSDC 60.....	232	CSC6311N.....	106
CA 253.....	101	CE 002 D.....	101	CMSDC 60.....	262	CSC6311N.....	155
CA 253 D.....	101	CE 003.....	101	CMTN 120 HX.....	250	CSC6311N2.....	155
CA 253 W.....	101	CE 003 D.....	101	CMTN 50 HX.....	250	CSC6311N3.....	155
CA 350.....	101	CE 003 W.....	101	COF TN50 HX.....	116	CSC6311N4.....	155
CA 350 W.....	101	CE 005.....	101	COF TN50 HXCU.....	116	CSC6311N5.....	155
CA 352.....	101	CE 005 W.....	101	COF TN50 HXD.....	116	CSC6312N.....	106
CA 352 W.....	101	CE 007.....	101	COF TN50 HXDE.....	116	CSC6312N.....	157
CA 502.....	101	CE 007 D.....	101	COF-M.....	115	CSC6312N2.....	157
CA 502 W.....	101	CE 007 W.....	101	COF-P.....	115	CSC6312N3.....	157
CB SAU 400 Q.....	282	CE 0072.....	101	COF-THERMO.....	199	CSC6312N4.....	157
CBSEPT 12.....	285	CE 0072 D.....	101	CPA 100.....	196/206	CSC6312N5.....	157
CC 20.....	291	CE 0072 W.....	101	CPEEP 72.....	304	CSC6313N.....	105
CC 7101.....	291	CE 010.....	101	CPEK 30-63.....	296	CSC6313N.....	152
CCD9-22.....	221	CE 010 W.....	101	CPHC 120.....	268	CSC6313N3.....	152
CCD9-22 A.....	221	CE 0103.....	101	CPHU 135-137.....	269	CSC6313N5.....	152
CCD9-42.....	221	CE 0103 W.....	101	CPHVD 51.....	258	CSC6314N.....	105
CCD9-42 A.....	221	CE 015.....	101	CPU 13 H.....	280	CSC6314N.....	152
CCD9-62.....	221	CE 015 W.....	101	CPU 13 M.....	280	CSC6314N2.....	152
CCD9-62 A.....	221	CE 0152.....	101	CPX 100.....	196/200	CSC6314N3.....	152
CCD9-92.....	221	CE 0152 W.....	101	CPX 201.....	196/202	CSC6314N4.....	152
CCD9-92 A.....	221	CE 0153.....	101	CPX 300.....	196/204	CSC6314N5.....	152
CCE 100-2,5 A.....	223	CE 0153 W.....	101	CPX 55.....	196/199	CSC6314N6.....	152
CCE 140-3,6.....	223	CE 025.....	101	CR110.....	85	CSC6314N7.....	152
						CSC6314N9.....	152

Référence	Pages	Référence	Pages	Référence	Pages	Référence	Pages	Référence	Pages
CU 16-4	38	D10E140-173	267	DB 1000 K CB	283	DEF 16-12 TSV	47	E4 AU 185	59
CU 16-5	38	D10E215	267	DB 1000 X CB	283	DEF 16-5 TSV	47	E4 AU 240	59
CU 16-6	38	D10E235-2x9	267	DB202	189	DEF 16-6 TSV	47	EA 50-600 KCM	299
CU 16-8	38	D10E260	267	DB202B	189	DEF 16-8 TSV	47	EAB 36	224
CU 185-10	39	D2 HCU 10	251	DC 25	303	DEF 185-10 TSV	48	EAB 36 A	224
CU 185-12	39	D2 HCU 16	251	DE 10-10 SV	44	DEF 185-12 TSV	48	EAB 48	224
CU 185-14	39	D2 HCU 25	251	DE 10-5 SV	44	DEF 185-14 TSV	48	EAB 48 A	224
CU 185-16	39	D2 HCU 35	251	DE 10-6 SV	44	DEF 185-16 TSV	48	EAU 36	224
CU 185-20	39	D2 HCU 50	251	DE 10-8 SV	44	DEF 185-20 TSV	48	EAU 36 A	224
CU 185-8	39	D2 HCU 6	251	DE 120-10 SV	45	DEF 240-12 TSV	48	EAU 48	224
CU 240-10	39	D2 HCU 70	251	DE 120-12 SV	45	DEF 240-14 TSV	48	EAU 48 A	224
CU 240-12	39	D200	248	DE 120-14 SV	45	DEF 240-16 TSV	48	EC 1270 KCM	270
CU 240-14	39	D300 R	248	DE 120-16 SV	45	DEF 240-20 TSV	48	ED 520 KCM	256
CU 240-16	39	D35 HCU 10	252	DE 120-8 SV	45	DEF 25-10 TSV	47	EDC 620 KCM	260
CU 240-20	39	D35 HCU 120	252	DE 150-10 SV	45	DEF 25-12 TSV	47	EEP 72 A	304
CU 240-8	39	D35 HCU 150	252	DE 150-12 SV	45	DEF 25-5 TSV	47	EELPC 42	306
CU 25-10	38	D35 HCU 16	252	DE 150-14 SV	45	DEF 25-6 TSV	47	EELPC 43	306
CU 25-12	38	D35 HCU 25	252	DE 150-16 SV	45	DEF 25-8 TSV	47	EELPC 70	306
CU 25-14	38	D35 HCU 35	252	DE 150-8 SV	45	DEF 300-12 TSV	48	EELPR 42	306
CU 25-4	38	D35 HCU 4	252	DE 16-10 SV	44	DEF 300-14 TSV	48	EELPR 43	306
CU 25-5	38	D35 HCU 50	252	DE 16-5 SV	44	DEF 300-16 TSV	48	EF 9	224
CU 25-6	38	D35 HCU 6	252	DE 16-6 SV	44	DEF 300-20 TSV	48	EF 9 A	224
CU 25-8	38	D35 HCU 70	252	DE 16-8 SV	44	DEF 35-10 TSV	47	EFD 4	224
CU 300-12	39	D35 HCU 95	252	DE 185-10 SV	45	DEF 35-12 TSV	47	EFD 4 A	224
CU 300-14	39	D35 K 10	252	DE 185-12 SV	45	DEF 35-14 TSV	47	EG0	213
CU 300-16	39	D35 K 12	252	DE 185-14 SV	45	DEF 35-6 TSV	47	EG1	213
CU 300-20	39	D35 K 14	252	DE 185-16 SV	45	DEF 35-8 TSV	47	EG2	213
CU 35-10	38	D35 K 16	252	DE 185-20 SV	45	DEF 50-10 TSV	47	EID 520 KCM	254
CU 35-12	38	D35 K 18	252	DE 240-10 SV	45	DEF 50-12 TSV	47	EK 30-63	296
CU 35-5	38	D35 K 5	252	DE 240-12 SV	45	DEF 50-14 TSV	47	EK 33-63	296
CU 35-6	38	D35 K 6	252	DE 240-14 SV	45	DEF 50-6 TSV	47	EK 50	294
CU 35-8	38	D35 K 8	252	DE 240-16 SV	45	DEF 50-8 TSV	47	EK 55	295
CU 400-12	39	D5 E 72-120**	259	DE 240-20 SV	45	DEF 70-10 TSV	47	EK 85-82	297
CU 400-14	39	D5 E 140-173**	259	DE 25-10 SV	44	DEF 70-12 TSV	47	EM 7	222
CU 400-16	39	D5 E 173 (5)	259	DE 25-12 SV	44	DEF 70-14 TSV	47	EM 7 A	222
CU 400-20	39	D5 E 215	259	DE 25-5 SV	44	DEF 70-16 TSV	47	EM 7 P	222
CU 50-10	38	D5 E 54-100	259	DE 25-6 SV	44	DEF 70-6 TSV	47	EPR10-12	54
CU 50-12	38	D5 E 54-100**	259	DE 25-8 SV	44	DEF 70-8 TSV	47	EPR16-13	54
CU 50-14	38	D5 E 68-83	259	DE 300-12 SV	45	DEF 95-10 TSV	47	EPR25-15	54
CU 50-16	38	D5 E 72-120	259	DE 300-14 SV	45	DEF 95-12 TSV	47	EPR35-20	54
CU 50-6	38	D5 ECU 10-50	259	DE 300-16 SV	45	DEF 95-14 TSV	47	EPR50-20	54
CU 50-8	38	D5 ECU 120	259	DE 300-20 SV	45	DEF 95-16 TSV	47	ET 22	305
CU 6-10	38	D5 ECU 150**	259	DE 35-10 SV	44	DEF 95-8 TSV	47	EU 1370 KCM	272
CU 6-3	38	D5 ECU 16-70	259	DE 35-12 SV	44	DEM 10	46	EVBSFP	176
CU 6-3,5	38	D5 ECU 25-95	259	DE 35-14 SV	44	DEM 120	46	F 4622 E	287
CU 6-4	38	D5 ECU 6-35	259	DE 35-6 SV	44	DEM 150	46	F 4622 K	287
CU 6-5	38	D5 HCU 10-50	259	DE 35-8 SV	44	DEM 16	46	F 4622 X	287
CU 6-6	38	D5 HCU 150*	259	DE 400-12 SV	45	DEM 185	46	F 4623 E	287
CU 6-8	38	D5 HCU 16-70	259	DE 400-14 SV	45	DEM 240	46	F 4623 K	287
CU 70-10	38	D5 HCU 25-95	259	DE 400-16 SV	45	DEM 25	46	F 4623 X	287
CU 70-12	38	D5 HCU 4-120	259	DE 400-20 SV	45	DEM 300	46	F 4626 E	287
CU 70-14	38	D5 HCU 6-35	259	DE 50-10 SV	44	DEM 35	46	F 4626 K	287
CU 70-16	38	D5 K 10-14	259	DE 50-12 SV	44	DEM 400	46	F 4626 X	287
CU 70-6	38	D5 K 18	259	DE 50-14 SV	44	DEM 50	46	FC 11	224
CU 70-8	38	D5 K 20	259	DE 50-6 SV	44	DEM 6	46	FC 18	224
CU 95-10	39	D5 K 6-16	259	DE 50-8 SV	44	DEM 70	46	FC 4	224
CU 95-12	39	D5 K 8-12	259	DE 6-4 SV	44	DEM 95	46	GSR10,8-2LI	178
CU 95-14	39	D5 MR 120	259	DE 6-5 SV	44	DEP 95	306	H25 K 14	281
CU 95-16	39	D5 MR 150	259	DE 6-6 SV	44	DPM 50-200 E CB	286	H25 K 16	281
CU 95-20	39	D5 MR 25	259	DE 6-8 SV	44	DPM 50-200 K CB	286	H25 K 18	281
CU 95-6	39	D5 MR 35	259	DE 70-10 SV	44	DPM 50-200 X CB	286	H25 K 20	281
CU 95-8	39	D5 MR 50	259	DE 70-12 SV	44	DPT 50-220 E CB	286	H25 K 22	281
CUM 10	40	D5 MR 70	259	DE 70-14 SV	44	DPT 50-220 K CB	286	H25 K 25	281
CUM 120	40	D5 MR 95	259	DE 70-16 SV	44	DPT 50-220 X CB	286	H25 K 28	281
CUM 150	40	D5 MUJ 100	259	DE 70-8 SV	44	DQA2,8-5	95	H25 K 32	281
CUM 16	40	D5 MUJ 14-80	259	DE 95-10 SV	44	DQA2,8-8	95	H25 K 38	281
CUM 185	40	D5 MUJ 22-70	259	DE 95-12 SV	44	DQA4,7-8	95	H25 K 42	281
CUM 240	40	D5 MUJ 38-60	259	DE 95-14 SV	44	DQA5	95	H25 K 44	281
CUM 300	40	D5 MUJ 6-8	259	DE 95-16 SV	44	DQA6,35	95	H25 R 120	281
CUM 35	40	D5 PUJ 14	259	DE 95-8 SV	44	DQA8	95	H25 R 150	281
CUM 400	40	D5 PUJ 22-60	259	DEB 0560	240	DQB4,7-8	95	H25 R 185	281
CUM 50	40	D5 PUJ 6-8	259	DEF 10-10 TSV	47	DQB5	95	H25 R 240	281
CUM 25	40	D5 PUJ 70	259	DEF 10-5 TSV	47	DQB6,35	95	H25 R 300	281
CUM 6	40	D5 PUJ 80-100	259	DEF 10-6 TSV	47	DQB8	95	H25 R 400	281
CUM 70	40	D5 R 10-50	259	DEF 10-8 TSV	47	DQC6,35	95	H25 R 50	281
CUM 95	40	D5 R 120	259	DEF 120-10 TSV	48	DQC9,5	95	H25 R 70	281
D 00510	302	D5 R 150*	259	DEF 120-12 TSV	48	DSOLAR156	234	H25 R 95	281
D 5415	302	D5 R 16-70	259	DEF 120-14 TSV	48	DSOLFILSFP	176	H7x150 acier	183
D10 HCU 16-25	267	D5 R 25-95	259	DEF 120-16 TSV	48	DY 50-65 CM	258	H7x150 laiton	183
D10 HCU 185	267	D5 R 6-35	259	DEF 120-8 TSV	48	E0 AU 16	59	H8 E 140-173	266
D10 HCU 240	267	D5415	302	DEF 150-10 TSV	48	E0 AU 25	59	H8 E 210	266
D10 HCU 300	267	D8 MUJ 14	266	DEF 150-12 TSV	48	E0 AU 35	59	H8 E 215	266
D10 HCU 35-95	267	D8 MUJ 22-38	266	DEF 150-14 TSV	48	E1 AU 50	59	H8 E 230	266
D10 HCU 50-150	267	D8 MUJ 60-70	266	DEF 150-16 TSV	48	E1 AU 70	59	H8 E 235	266
D10 HCU 6-10	267	D8 MUJ 6-8	266	DEF 150-20 TSV	48	E1 AU 95	59	H8 E 260	266
D10 HCU 70-120	267	D8 MUJ 80-100	266	DEF 150-8 TSV	48	E2 AU 120	59	H8 E 54-100	266
D100	248	DB 1000 E CB	283	DEF 16-10 TSV	47	E2 AU 150	59	H8 E 68-83	266

Index des Références

Référence	Pages	Référence	Pages	Référence	Pages	Référence	Pages
H8 E 72-120.....	266	MB 1,5-3.....	49	MEP 255 ISO.....	305	MPCS256.....	177
H8 ECU 16-25.....	266	MB 1,5-4.....	49	MEP 283.....	305	MRD 100.....	267
H8 ECU 185.....	266	MB 1,5-5.....	49	MEP 305.....	305	MRD 26 T.....	251
H8 ECU 240.....	266	MB 1,5-6.....	49	MEP 32.....	305	MRD 50.....	253
H8 ECU 35-95.....	266	MB 1,5-8.....	49	MEP 325 ISO.....	305	MRH 70.....	264
H8 ECU 50-150.....	266	MB 100-10.....	50	MEP 33.....	305	MRK 34.....	292
H8 ECU 50-95.....	266	MB 100-12.....	50	MEP 35.....	305	MRK 52 E.....	292
H8 ECU 6-10.....	266	MB 100-14.....	50	MEP 37.....	305	MRK 62 PRO.....	292
H8 ECU 70-120.....	266	MB 100-16.....	50	MEP 40.....	305	MT06-25 TN.....	181
H8 HCU 16-25.....	266	MB 100-18.....	50	MEP 405 ISO.....	305	MT10-70 TN.....	181
H8 HCU 185.....	266	MB 100-20.....	50	MEP 432.....	305	MT16-95 TN.....	181
H8 HCU 240.....	266	MB 14-10.....	49	MEP 44.....	305	MT70.....	165
H8 HCU 35-95.....	266	MB 14-12.....	49	MEP 47.....	305	MT72.....	165
H8 HCU 50-150.....	266	MB 14-5.....	49	MEP 48.....	305	MY286.....	250
H8 HCU 6-10.....	266	MB 14-6.....	49	MEP 50.....	305	MY2913 GE2.....	250
H8 HCU 70-120.....	266	MB 14-8.....	49	MEP 505 ISO.....	305	MY70 M.....	249
H8 MR 120.....	266	MB 150-10.....	50	MEP 54.....	305	MY70 ME.....	249
H8 MR 150.....	266	MB 150-12.....	50	MEP 55.....	305	NA 2-5.....	111
H8 MR 25.....	266	MB 150-14.....	50	MEP 593.....	305	NA 2-6.....	111
H8 MR 35.....	266	MB 150-16.....	50	MEP 635 ISO.....	305	NA0-3.....	70
H8 MR 50.....	266	MB 150-18.....	50	MEP 65.....	305	NA0-4.....	70
H8 MR 70.....	266	MB 150-20.....	50	MEP 66.....	305	NA0-5.....	70
H8 MR 95.....	266	MB 2,5-3.....	49	MEP 70.....	305	NA1-3.....	70
HA 1ES.....	290	MB 2,5-3,5.....	49	MEP 75.....	305	NA1-3,5.....	70
HC 120.....	268	MB 2,5-4.....	49	MEP 80.....	305	NA1-4.....	70
HCT056.....	237	MB 2,5-5.....	49	MEP 82.....	305	NA1-5.....	70
HD 28.....	235	MB 2,5-5 S.....	49	MEP 86.....	305	NA2-10.....	70
HD 28-90.....	235	MB 2,5-6.....	49	MEP 90.....	305	NA2-5.....	70
HDC60.....	262	MB 2,5-8.....	49	MEP 92.....	305	NA2-6.....	70
HF 21.....	235	MB 22-10.....	49	MEP INOX.....	306	NA2-8.....	70
HF 95 X.....	287	MB 22-12.....	49	MEPC 17.....	306	NA-3.....	70
HH 80.....	264	MB 22-6.....	49	MEPC 26.....	306	NA-3,5.....	70
HL 1810 S.....	212	MB 22-8.....	49	MEPC 46.....	306	NAE-4.....	76
HP 300.....	290	MB 38-10.....	49	MEPC 51.....	306	NAE-3.....	76
HP 95.....	290	MB 38-10 S.....	49	MEPC 68.....	306	NB 1-4.....	111
HPA 400.....	289	MB 38-12.....	49	MEPC 72.....	306	NB 1-5.....	111
HPH 400 E.....	288	MB 38-6.....	49	MEPC 92.....	306	NB 2-6.....	111
HPH 400 K.....	288	MB 38-8.....	49	MEPR 2127.....	306	NB 2-8.....	111
HPH 400 X.....	288	MB 38-8 S.....	49	MEPR 27.....	306	NBO-4.....	70
HPM 400.....	288	MB 524.....	249	MEPR 2733.....	306	NBO-5.....	70
HU 137.....	269	MB 526.....	249	MEPR 30550.....	306	NB1-3.....	70
HU6 acier.....	183	MB 60-10.....	49	MEPR 33.....	306	NB1-4.....	70
HU6 laiton.....	183	MB 60-12.....	49	MEPR 42.....	306	NB1-5.....	70
HU8 acier.....	183	MB 60-14.....	49	MEPR 46.....	306	NB1-6.....	70
HU8 laiton.....	183	MB 60-16.....	49	MEPR 50.....	306	NB2-10.....	70
HVA 20-40 S.....	301	MB 60-6.....	49	MEPR 92.....	306	NB2-5.....	70
HVD 51.....	258	MB 60-8.....	49	MJOE M3.....	267	NB2-6.....	70
HVEP 72.....	304	MB 6-10.....	49	MJ1 E M3.....	267	NB2-8.....	70
IC 10.....	214	MB 6-3,5.....	49	MJ-1,5.....	36	NB-3.....	70
IC 25.....	214	MB 6-4.....	49	MJ-10 CT.....	36	NB-3,5.....	70
ICAU 120.....	56	MB 6-5.....	49	MJ-120 CT.....	36	NBE0-4.....	76
ICAU 150.....	56	MB 6-6.....	49	MJ-150 CT.....	36	NBE-3.....	76
ICAU 185.....	56	MB 6-8.....	49	MJ-16 CT.....	36	NC 1-5.....	111
ICAU 240.....	56	MB 70-10.....	50	MJ-185 CT.....	36	NC 2-6.....	111
ICAU 300.....	56	MB 70-12.....	50	MJ2 E M32.....	67	NC 2-8.....	111
ICAU 35.....	56	MB 70-14.....	50	MJ-2,5.....	36	NC-11 A.....	92
ICAU 50.....	56	MB 70-16.....	50	MJ-240 CT.....	36	NC-11 A2.....	92
ICAU 70.....	56	MB 70-8.....	50	MJ-25 CT.....	36	NC-11 E.....	92
ICAU 95.....	56	MB 80-10.....	50	MJ-300 CT.....	36	NC-11 F.....	92
ICAUC150M10.....	56	MB 80-12.....	50	MJ-35 CT.....	36	NC-12 A.....	92
ICAUC150M12.....	56	MB 80-14.....	50	MJ-4 C.....	36	NC-12 F.....	92
ICAUC185M10.....	56	MB 80-16.....	50	MJ-400 CT.....	36	NC1-3.....	70
ICAUC185M12.....	56	MB 80-8.....	50	MJ-50 CT.....	36	NC-13 A.....	92
ICAUC240M10.....	56	MB 8-10.....	49	MJ-500 CT.....	36	NC-13 A2.....	92
ICAUC240M12.....	56	MB 8-12.....	49	MJ-6 CT.....	36	NC1-4.....	70
ICAUC300M10.....	56	MB 8-4.....	49	MJ-630 CT.....	36	NC1-5.....	70
ICAUC300M14.....	56	MB 8-5.....	49	MJ-70 CT.....	36	NC1-6.....	70
J 6-3 F.....	82	MB 8-6.....	49	MJ-185 CT.....	36	NC2-10.....	70
J 6-4 F.....	82	MB 8-8.....	49	MLCB.....	85	NC2-12.....	70
J 6-5 F.....	82	MC 25.....	104/242	MLCJ.....	85	NC2-5.....	70
J 6-6 F.....	82	MC0E M3.....	267	MLCR.....	85	NC2-6.....	70
J 6-8 F.....	82	MC1E M3.....	267	MMC3.....	234	NC2-8.....	70
KEB10L.....	241	MC2E M3.....	267	MMC4.....	234	NCA 100 T.....	91
KEB16B.....	241	MCC4.....	177	MP-1,5.....	36	NCE1-4.....	76
KITSOLAR34.....	234	MCU 12.....	251	MP-10.....	36	NCE1-5.....	76
LAMEDSOLFIL.....	176	MCU 12 BM.....	251	MP-120.....	36	NPFA-3.....	77
LC 100.....	293	MEP 100.....	305	MP-150.....	36	NPFA-3 R*.....	77
LCE 005.....	103	MEP 15.....	305	MP-16.....	36	NPFB-3.....	77
LCE 007.....	103	MEP 16.....	305	MP-185.....	36	NPFB-3 R*.....	77
LCE 010.....	103	MEP 162.....	305	MP-2,5.....	36	NPFB-4.....	111
LCE 015.....	103	MEP 165 ISO.....	305	MP-240.....	36	NPFB-4 R*.....	77
LCE 025.....	103	MEP 186.....	305	MP-25.....	36	NPFC-3.....	77
LS 6.....	304	MEP 19.....	305	MP-35.....	36	NPFC-3,9 R*.....	77
M6L16, 5 acier.....	183	MEP 20.....	305	MP-50.....	36	NPMJ1.....	80
M6L21,5 laiton.....	183	MEP 204.....	305	MP-6.....	36	NPMJ1.....	80
M8L17 acier.....	183	MEP 205 ISO.....	305	MP-70.....	36	NPMJ1.....	80
M8L22 laiton.....	183	MEP 225.....	305	MP-95.....	36	NPMJ1.....	80

Index des Références

Référence	Pages	Référence	Pages	Référence	Pages	Référence	Pages	Référence	Pages
PEP 44	305	PR70-14 CU	55	RJ0 AU 25-16	61	SB22	192	SF 148	182
PEP 47	305	PR70-16 CU	55	RJ1 AU 50-120	61	SB23	192	SF 148 CNM	183
PEP 48	305	PR70-6 CU	55	RJ1 AU 50-35	61	SB25	192	SF 1610	182
PEP 50	305	PR70-8 CU	55	RJ1 AU 50-50	61	SB2-5	71	SF 1610 CNM	183
PEP 505 ISO	305	PR95-10 CU	55	RJ1 AU 50-70	61	SB26	192	SF 166	182
PEP 54	305	PR95-12 CU	55	RJ1 AU 50-95	61	SB2-6	71	SF 166 + BM	182
PEP 55	305	PR95-14 CU	55	RJ1 AU 70-120	61	SB2-8	71	SF 166 CNM	183
PEP 593	305	PR95-16 CU	55	RJ1 AU 70-35	61	SB-3	71	SF 167	182
PEP 635 ISO	305	PR95-18 CU	55	RJ1 AU 70-50	61	SB-3.5	71	SF 167 + BM	182
PEP 65	305	PR95-20 CU	55	RJ1 AU 70-70	61	SB3/0	192	SF 167 CNM	183
PEP 66	305	PR95-6 CU	55	RJ1 AU 70-95	61	SB350	192	SF 168	182
PEP 70	305	PR95-8 CU	55	RJ1 AU 95-120	61	SB4/0 250	192	SF 168 CNM	183
PEP 75	305	PSEC7A	239	RJ1 AU 95-50	61	SB500	192	SF 186	182
PEP 80	305	PSEC8	239	RJ1 AU 95-70	61	SB750	192	SF 186 + BM	182
PEP 82	305	PZ 0256	239	RJ1 AU 95-95	61	SB90	192	SF 187	182
PEP 86	305	PZL 025	103/242	RJ2 AU 120-120	61	SBE0-4	76	SF 188	182
PEP 90	305	Q0 AU 25	58	RJ2 AU 120-185	61	SBE-3	76	SF 2010	182
PEP 92	305	Q0 AU 35	58	RJ2 AU 120-50	61	SBEL6	192	SF 206	182
PEP INOX	306	Q1 AU 50	58	RJ2 AU 120-70	61	SBW10	193	SF 206 + BM	182
PEPC 17	306	Q1 AU 70	58	RJ2 AU 120-95	61	SBW11	193	SF 207	182
PEPC 26	306	Q1 AU 95	58	RJ2 AU 150-120	61	SBW12	193	SF 207 + BM	182
PEPC 46	306	Q2 AU 120	58	RJ2 AU 150-150	61	SBW3	193	SF 208	182
PEPC 51	306	Q2 AU 150	58	RJ2 AU 150-185	61	SBW4	193	SF 66	182
PEPC 68	306	Q4 AU 185	58	RJ2 AU 150-50	61	SBW5	193	SF 66 + BM	182
PEPC 72	306	Q4 AU 240	58	RJ2 AU 150-70	61	SBW6	193	SF 66 CNM	183
PEPC 92	306	R 1-3 F	82	RJ2 AU 150-95	61	SBW7	193	SF 67	182
PEPR 2127	306	R 1-4 F	82	RJ4 AU 185-120	61	SBW8	193	SF 67 CNM	183
PEPR 27	306	R 1-5 F	82	RJ4 AU 185-185	61	SBW9 A	193	SF 68	182
PEPR 2733	306	R 1-6 F	82	RJ4 AU 185-240	61	SC 120 E CM	268	SF 68 CNM	183
PEPR 30550	306	R1D201	189	RJ4 AU 185-300	61	SC 120 K CM	268	SF 810	182
PEPR 33	306	R1D201 B	189	RJ4 AU 185-70	61	SC 120 X CM	268	SF 810 CNM	183
PEPR 42	306	R2D201	189	RJ4 AU 240-120	61	SC1-3	71	SF 86	182
PEPR 46	306	R2D201 B	189	RJ4 AU 240-150	61	SC1-4	71	SF 86 + BM	182
PEPR 50	306	RDB201	189	RJ4 AU 240-185	61	SC1-5	71	SF 86 CNM	183
PEPR 92	306	RDB201 B	189	RJ4 AU 240-240	61	SC1-6	71	SF 87	182
PG 1	235/238	RDB211	189	RJ4 AU 240-300	61	SC2-10	71	SF 87 CNM	183
PG 11	235	RDB211 B	189	RJ4 AU 240-70	61	SC2-12	71	SF 88	182
PG 2	235/238	RDB301	189	RJ4 AU 240-95	61	SC2-5	71	SF 88 CNM	183
PGH 3	236/238	RDB301 B	189	RK 1060	305	SC2-6	71	SFFA 4	84
PGH 3	238	RFE-F38 NPT	287	RME-F38NPT	287	SC2-8	71	SFFB 4	84
PGM 1	253	RFK-M38 NPT	287	RMK-F38NPT	287	SCE1-4	76	SFFB 5	84
PGM 2	264	RFX-F38 NPT	287	RMX-F38NPT	287	SCE1-5	76	SFFB 5	84
PM 2000 G	236	RG1-25	191	RP 0421 S	305	SDC60	262	SFMA 4	84
PME-1	81	RG1-25 B	191	RP 0560	305	SE 2-120	190	SFMA 4	84
PME-2	81	RG2-150	191	RP0560	168	SE 2-120 P	190	SFMA 4	84
PME-3	81	RG2-150 B	191	RP1475	168	SE 2-120 S	190	SFMA 4	84
PME-4	81	RG2-16	191	RQ 0560	305	SE 2-240	190	SFMB 4	84
PO 150	191	RG2-16 B	191	RQ 10	305	SE 2-240 P	190	SFMB 5	84
PO 240	191	RG2-35	191	RQ 16	305	SE 2-25	190	SFP41916	176
PO 95	191	RG2-35 B	191	RU21 MC 6E*	279	SE 2-25 P	190	SFP4AF8	175
PR10-10 CU	55	RG2-50	191	RU21 MJ 6E*	280	SE 2-50	190	SFP4RE6	175
PR10-4 CU	55	RG2-50 B	191	S1200	248	SE 2-50 P	190	SFP4VT10	175
PR10-5 CU	55	RG2-95	191	SA 40-60 SE	301	SE 2-50 S	190	SFP6AF8	175
PR10-6 CU	55	RG2-95 B	191	SA 40-60 SK	301	SE 2-75	190	SFP6PI	172
PR10-8 CU	55	RJ 0A 16	62	SA 40-60 SX	301	SE 2-75 P	190	SFP6PI2V	172
PR120-10 F	55	RJ 0A 25	62	SA0-3	71	SEPT 12 E	285	SFP6PIPR	172
PR120-12 F	55	RJ 0A 35	62	SA0-4	71	SEPT 12 K	285	SH 250 K	281
PR120-14 F	55	RJ 0A 35-25	63	SA0-5	71	SEPT 12 X	285	SH 250 X	281
PR120-16 F	55	RJ 1A 50	62	SA1-3	71	SERCOL	226	SH 80 E CM	265
PR120-8 F	55	RJ 1A 50-25	63	SA1-3.5	71	SETCT5PLUS	237	SH 80 K CM	265
PR16-10 CU	55	RJ 1A 50-35	63	SA1-4	71	SF 1010	182	SH 80 X CM	265
PR16-12 CU	55	RJ 1A 70	62	SA1-5	71	SF 1010 CNM	183	SICGEL100	214
PR16-4 CU	55	RJ 1A 70-35	63	SA2-10	71	SF 106	182	SICGEL30	214
PR16-5 CU	55	RJ 1A 70-50	63	SA2-5	71	SF 106 + BM	182	SICGEL50	214
PR16-6 CU	55	RJ 1A 95	62	SA2-6	71	SF 106 CNM	183	SK 30-70 E CM	301
PR16-8 CU	55	RJ 1A 95-25	63	SA2-8	71	SF 107	182	SK 30-70 K SE	301
PR25-10 CU	55	RJ 1A 95-35	63	SA-3	71	SF 107 CNM	183	SK 30-70 X CM	301
PR25-12 CU	55	RJ 1A 95-50	63	SA-3.5	71	SF 108	182	SOUO 05	99
PR25-14 CU	55	RJ 1A 95-70	63	SAE1-4	76	SF 108 CNM	183	SOUO 10	99
PR25-4 CU	55	RJ 2A 120	62	SAE-3	76	SF 1210	182	SOUO 25	99
PR25-5 CU	55	RJ 2A 150	62	SAU 400 QE	282	SF 1210 CNM	183	SOUO 60	99
PR25-6 CU	55	RJ 2A 150-120	63	SAU 400 QK	282	SF 126	182	SPFA-3	77
PR25-8 CU	55	RJ 2A 150-35	63	SAU 400 QX	282	SF 126 + BM	182	SPFA-3 R*	77
PR35-10 CU	55	RJ 2A 150-50	63	SB 550 E CM	283	SF 126 CNM	183	SPFB-3	77
PR35-12 CU	55	RJ 2A 150-70	63	SB 550 K CM	283	SF 127	182	SPFB-3 R*	77
PR35-14 CU	55	RJ 2A 150-95	63	SB 550 X CM	283	SF 127 + BM	182	SPFB-4 R*	77
PR35-5 CU	55	RJ 4A 185	62	SB0-4	71	SF 127 CNM	183	SPFC-3.9 R*	77
PR35-6 CU	55	RJ 4A 240	62	SB0-5	71	SF 128	182	SPM 4095 E	284
PR35-8 CU	55	RJ 4A 240-120	63	SB1000	192	SF 128 CNM	183	SPM 4095 K	284
PR50-10 CU	55	RJ 4A 240-150	63	SB1-3	71	SF 1410	182	SPM 4095 X	284
PR50-12 CU	55	RJ 4A 240-185	63	SB1-4	71	SF 1410 CNM	183	SPRA-1,6	77
PR50-14 CU	55	RJ 4A 240-70	63	SB1-5	192	SF 146	182	SPRA-1,6 C	77
PR50-16 CU	55	RJ 4A 240-95	63	SB1-5	71	SF 146 + BM	182	SPRB-2,3	77
PR50-6 CU	55	RJ 5A 30062	62	SB1-6	71	SF 146 CNM	183	SPRB-2,3 C	77
PR50-8 CU	55	RJ 5A 400	62	SB17	192	SF 147	182	SPRC-3,5	77
PR70-10 CU	55	RJ 6A 500	62	SB20	192	SF 147 + BM	182	SPT 20-586 E CM	285
PR70-12 CU	55	RJ 6A 630	62	SB2-10	71	SF 147 CNM	183	SPT 20-586 K CM	285

Principales caractéristiques des polymères utilisés pour la fabrication des gaines isolantes :

Propriétés générales	ISOLANT PVC	ISOLANT POLYAMIDE	ISOLANT POLYCARBONATE
Densité (g/cm ³)	1,4	1,13	1,25
Inflammabilité	V0	V2	V2
Températures d'utilisation admissibles	-20° C à +70° C	-40° C à +105° C	-40° C à +125° C
Absorption d'eau (24 H à 23°C)	0,1 %	1,0 %	0,32 %
Propriétés mécaniques			
Contrainte de rupture en compression à 23°C	87 MPa	82 MPa	75 MPa
Allongement à la rupture par traction à 23°C	38 %	200 %	100 %
Propriétés électriques			
Rigidité diélectrique à 23°C	14 KV/mm	20 KV/mm	17 KV/mm
Propriétés thermiques			
Température de résistance à la déformation sous charge de 1,85 MPa	67° C	65° C	127° C
Température de fusion	160° C	220° C	230° C

Principales caractéristiques des matières utilisées pour la fabrication des connexions électriques :

Matière	Nuance	Conductivité électrique (% IACS)	Résistivité (μΩ x cm)	Température maxi d'utilisation (°C)		
				Brut	Étamé	Nickelé
Cuivre	Cu-DHP (Cub1)	80	2,2	90	110	340
	Cu-DLP (Cub2)	92	1,8			
	Cu-OF (Cuc1)	100	1,72			
	Cu-ETP (Cua1)	100	1,72			
Laiton	Cu Zn 30	29	6,2	90	110	125
	Cu Zn 33	28	6,4			
Bronze	Cu Sn 4P	20	9	120	110	150
	Cu Sn 6P	15	13			
Aluminium	A5 - 1050	59	2,9	90	110	120
	A7 - 1070	61	2,9			

La règle des 5 éléments :

- Une connexion électrique doit assurer une liaison d'une fiabilité absolue. De cette fiabilité dépend le bon fonctionnement d'un système complet (machine, appareillage, moteur électrique, automatisme, éclairage...).
- Pour assurer l'intégrité de ce système complet (5), il faut impérativement que les opérations de raccordement et donc de sertissage soient réalisées dans les règles de l'art prenant en compte l'addition de 4 éléments essentiels :

1 Une connexion à sertir de qualité adaptée à l'application



2 Un conducteur correctement dénudé et adapté à l'application



3 Un outil de sertissage de qualité adapté à l'application



4 Un opérateur formé aux techniques de sertissage



5

Caractéristiques d'une connexion électrique à sertir :

- Une connexion électrique à sertir est une pièce intermédiaire permettant de relier un câble à un appareillage électrique. Les caractéristiques majeures de ces connexions sont :
 - Une parfaite conductibilité,
 - Une bonne tenue à la traction,
 - Une bonne résistance à la corrosion,
 - Une bonne résistance aux vibrations,
 - Ne pas être cause d'une chute de tension ou d'un échauffement.

Qualification d'une cosse à sertir :

- Essais mécaniques

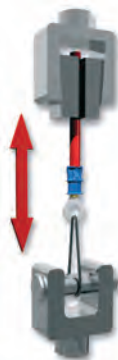

TENUE A LA TRACTION



TENUE AUX VIBRATIONS



INSERTION EXTRACTION pour clips et languettes

- Essais électriques



CHUTE DE TENSION



TENUE SOUS TENSION pour cosse préisolées



ECHAUFFEMENT

Sertissage des cosses préisolées :

- Types de cosses préisolées "normale" ou "renforcée".

Le type "renforcée" est particulièrement adapté aux liaisons électriques subissant des contraintes mécaniques et/ou vibratoires.

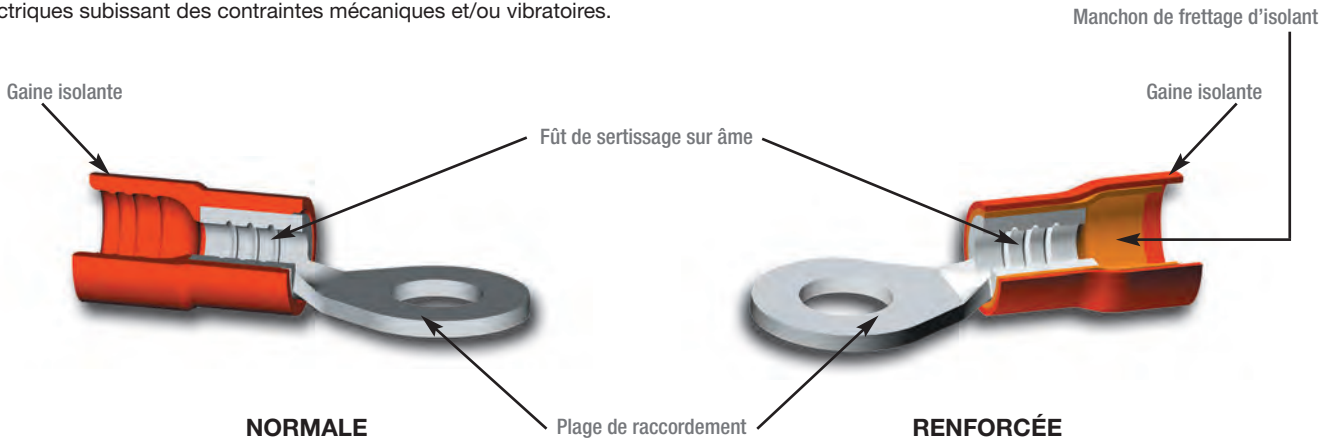

NORMALE

RENFORCÉE

Câbles :

- Conducteur correctement dénudé :



Sertissage :

- Cosse correctement sertie :

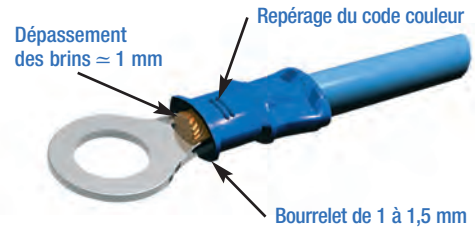

Non conforme :



Isolant mal coupé



Brins endommagés ou coupés



Brins détournés



Brins surtoronnés



Particules d'isolant sur la partie nue du câble



Isolant du câble endommagé

Conducteur insuffisamment dénudé



Sertissage trop en arrière



Sertissage trop en avant



Empreintes inversées



Conducteur trop dénudé, montage difficile sur la languette



Sertissage des cosses tubulaires cuivre :

- Cosse tubulaire :

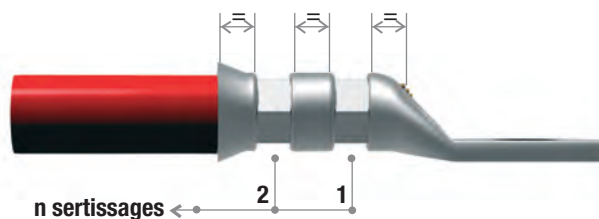
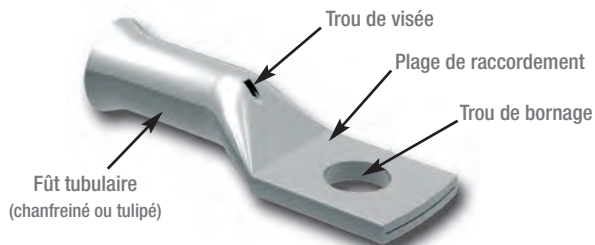

Pour le sertissage par poinçonnage l'ordre des sertissages est inversé



Câbles :

- Conducteur correctement dénudé :



Sertissage :

- Cosse correctement sertie :

Présence des brins du conducteur. Le conducteur correctement dénudé et suffisamment introduit dans le fût, empreinte de sertissage correctement centrée sur le fût.



Non conforme :



Isolant mal coupé



Brins endommagés ou coupés



Brins détournés



Brins surtoronnés



Particules d'isolant sur la partie nue du câble



Isolant du câble endommagé

Conducteur insuffisamment introduit



Sertissage trop en arrière



Sertissage trop en avant



Empreintes inadaptée ou usée, apparition d'oreilles



Empreintes de sertissage non centrée





Notre service technico-commercial
vous propose des prestations
d'assistance technique adaptées à
vos besoins

Conseils techniques

Choix produits

Etudes et expertises

Solutions spécifiques

Formation produits
et mise en œuvre

Pour tout renseignement, contactez-nous
au **33 (0)5 55 73 89 80**
ou à service.technico@mecatraction.fr

Connectique industrielle



Cosses tubulaires, manchons cuivre
et cosses roulées brasées



32

Cosses, manchons, embouts aluminium
et aluminium cuivre

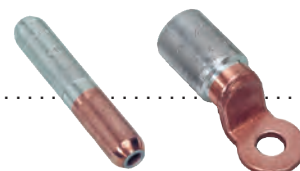

56

Cosses préisolées



69

Embouts de câblage



100

Clips, languettes, capuchons
et boîtiers



105

Produits sur linéaire et coffrets



109

Produits spéciaux



117

Caractéristiques

- Etamage électrolytique.
- Autres revêtements sur demande.
- Entrée tulipée à partir de 10 mm².
- Série non tulipée sur demande, enlever le "T" à la référence.

Conforme à la norme **NFC 20-130**



série C et CT

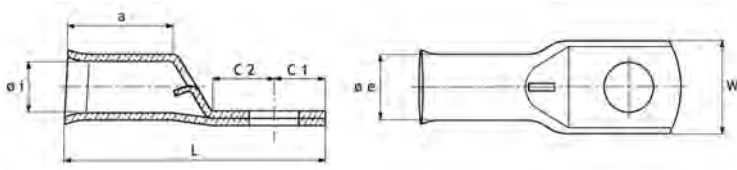

Section câble (mm ²)	Code article	Référence	Cdt	Borne Ø (mm)	Dimensions (mm)							Type matrices 
					W	Ø i	Ø e	C1	C2	a	L	
2,5	7 417 001	2,5-3	100	3	7,5	2,4	4	3,6	6	7	20	/
	7 417 011	2,5-4	100	4	9	2,4	4	4,4	6	7	21	
	7 417 021	2,5-5	100	5	9	2,4	4	4,4	6	7	21	
	7 417 031	2,5-6	100	6	9	2,4	4	4,4	6	7	21	
4	7 406 205	4-4 C	100	4	9	2,7	5	6,2	7,4	8,7	25,7	..HCU 4
	7 406 215	4-5 C	100	5	9	2,7	5	6,2	7,4	8,7	25,7	
	7 406 225	4-6 C	100	6	12	2,7	5	6,2	7,4	8,7	25,7	
6	7 406 235	4-8 C	100	8	12	2,7	5	6,2	7,4	8,7	25,7	..HCU 6
	7 406 255	6-4 C	100	4	10	3,3	5,5	6,2	7	10,7	27,7	
	7 406 265	6-5 C	100	5	13	3,3	5,5	8	9	10,7	31,5	
	7 406 275	6-6 C	100	6	13	3,3	5,5	8	9	10,7	31,5	
10	7 406 285	6-8 C	100	8	13	3,3	5,5	8	9	10,7	31,5	..HCU 10
	7 406 260	6-10C	100	10	14,5	3,3	5,5	9	10	10,5	34	
	7 406 306	10-4 CT	100	4	11	4,3	6,8	6,2	6,6	13,7	32,2	
	7 406 316	10-5 CT	100	5	11	4,3	6,8	6,2	6,6	13,7	32,2	
16	7 406 326	10-6 CT	100	6	11	4,3	6,8	6,2	6,6	13,7	32,2	..HCU 16
	7 406 336	10-8 CT	100	8	14	4,3	6,8	8,2	10,6	13,7	36,7	
	7 406 346	10-10 CT	100	10	14	4,3	6,8	8,2	10,6	13,7	36,7	
	7 406 386	16-5 CT	100	5	12	5,3	8	6	7	14,7	34	
	7 406 396	16-6 CT	100	6	12	5,3	8	6	7	14,7	34	
25	7 406 406	16-8 CT	100	8	16	5,3	8	8	11	14,7	39	..HCU 25
	7 406 416	16-10 CT	100	10	16	5,3	8	8	11	14,7	39	
	7 406 426	16-12 CT	100	12	17	5,3	8	9,2	13,4	12,5	40,7	
	7 406 466	25-6 CT	50	6	13	6,6	9,5	7	9	14,6	37,6	
35	7 406 476	25-8 CT	50	8	16	6,6	9,5	9	11	14,6	41,6	..HCU 35
	7 406 486	25-10 CT	50	10	16	6,6	9,5	9	11	14,6	41,6	
	7 406 496	25-12 CT	50	12	17,5	6,6	9,5	9	11	14,6	41,6	
	7 406 536	35-6 CT	50	6	15	7,9	11	9	10	16,5	43,5	
50	7 406 546	35-8 CT	50	8	17	7,9	11	9	10	16,5	43,5	..HCU 50
	7 406 556	35-10 CT	50	10	17	7,9	11	9	10	16,5	43,5	
	7 406 566	35-12 CT	50	12	18,5	7,9	11	9	10	16,5	43,5	
	7 406 606	50-6 CT	50	6	18	9,2	12,5	7	9	18,5	43,5	
70	7 406 616	50-8 CT	50	8	18	9,2	12,5	10	14	18,5	51	..HCU 70
	7 406 626	50-10 CT	50	10	18	9,2	12,5	10	14	18,5	51	
	7 406 636	50-12 CT	50	12	19	9,2	12,5	10	14	18,5	51	
	7 406 676	70-8 CT	50	8	21	11	15	10	14	20	55,5	
70	7 406 686	70-10 CT	50	10	21	11	15	10	14	20	55,5	..HCU 70
	7 406 696	70-12 CT	50	12	21	11	15	10	14	20	55,5	

Autres bornages sur demande.

Cosses tubulaires cuivre de 95 à 630 mm²



Caractéristiques

- Etamage électrolytique.
- Autres revêtements sur demande.
- Entrée tulipée.
- Série non tulipée sur demande, enlever le "T" à la référence.

Conforme à la norme **NFC 20-130**



série C et CT

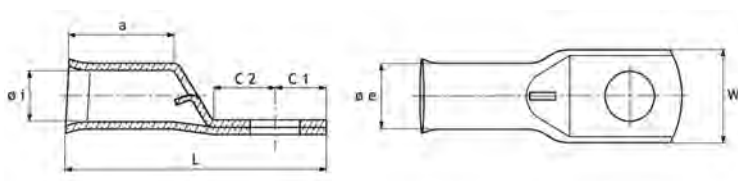

Section câble (mm ²)	Code article	Référence	Cdt	Borne Ø (mm)	Dimensions (mm)							Type matrices
					W	Ø i	Ø e	C1	C2	a	L	
95	7 406 756	95-8 CT	25	8	24	13,1	17	13,5	15,5	27,5	67,5	..HCU 95
	7 406 766	95-10 CT	25	10	24	13,1	17	13,5	15,5	27,5	67,5	
	7 406 776	95-12 CT	25	12	24	13,1	17	13,5	15,5	27,5	67,5	
	7 406 786	95-14 CT	25	14	24	13,1	17	13,5	15,5	27,5	67,5	
	7 406 796	95-16 CT	25	16	24	13,1	17	13,5	15,5	27,5	67,5	
120	7 406 846	120-10 CT	25	10	28	14,5	19	13	17	32,5	75,5	..HCU 120
	7 406 856	120-12 CT	25	12	28	14,5	19	13	17	32,5	75,5	
	7 406 866	120-14 CT	25	14	28	14,5	19	13	17	32,5	75,5	
	7 406 876	120-16 CT	25	16	28	14,5	19	13	17	32,5	75,5	
150	7 406 946	150-12 CT	10	12	30	16,2	21	15	15	31,5	74,5	..HCU 150
	7 406 956	150-14 CT	10	14	30	16,2	21	17	17	31,5	78,5	
	7 406 966	150-16 CT	10	16	30	16,2	21	17	17	31,5	78,5	
185	7 407 016	185-12 CT	10	12	33	18	23	15	15	35,5	81,5	..HCU 185
	7 407 026	185-14 CT	10	14	33	18	23	17	17	35,5	85,5	
	7 407 036	185-16 CT	10	16	33	18	23	17	17	35,5	85,5	
240	7 407 096	240-12 CT	10	12	37	20,6	26	17	17	39,5	89,5	..HCU 240
	7 407 106	240-14 CT	10	14	37	20,6	26	19	19	39,5	93,5	
	7 407 116	240-16 CT	10	16	37	20,6	26	19	19	39,5	93,5	
	7 407 126	240-20 CT	10	20	37	20,6	26	20	20	39,5	95,5	
300	7 407 176	300-14 CT	10	14	41	23	28	19	19	41	95,5	..HCU 300
	7 407 186	300-16 CT	10	16	41	23	28	19	19	41	95,5	
	7 407 196	300-18 CT	10	18	41	23	28	20	20	41	97,5	
	7 407 206	300-20 CT	10	20	41	23	28	20	20	41	97,5	
400	7 407 246	400-16 CT	10	16	47	26	32	20	25	43	110,5	..HCU 400
	7 407 256	400-18 CT	10	18	47	26	32	20	25	43	110,5	
	7 407 266	400-20 CT	10	20	47	26	32	20	25	43	110,5	
500	7 407 306	500-16 CT	10	16	56	29,2	39,5	21	30	53	127	..HCU 500
	7 407 316	500-18 CT	10	18	56	29,2	39,5	21	30	53	127	
	7 407 326	500-20 CT	10	20	56	29,2	39,5	21	30	53	127	
	7 407 336	500-22 CT	10	22	56	29,2	39,5	21	30	53	127	
630	7 407 376	630-16 CT	10	16	61	33,5	42	27	34	60	149	..HCU 630
	7 407 396	630-18 CT	10	18	61	33,5	42	27	34	60	149	

Autres bornages sur demande.

Caractéristiques

- Etamage électrolytique.
- Autres revêtements sur demande.
- Entrée tulipée à partir de 10 mm².
- Série non tulipée sur demande, enlever le "T" à la référence.

Conforme à la norme **NFC 20-130**

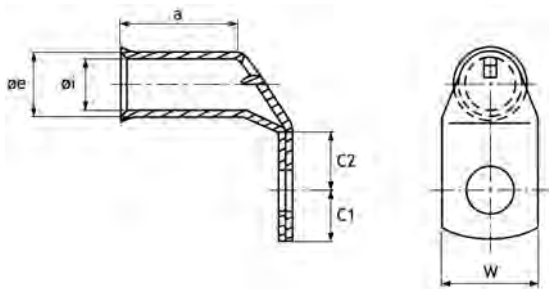

série C90E

série CT90E

Section câble (mm ²)	Code article	Référence	Cdt	Borne Ø (mm)	Dimensions (mm)						Type matrices
					W	Ø i	Ø e	C1	C2	a	
4	7 406 209	4-4 C 90 E	100	4	9	2,7	5	6,2	6,8	9	..HCU 4
	7 406 219	4-5 C 90 E	100	5	9	2,7	5	6,2	6,8	9	
	7 406 229	4-6 C 90 E	100	6	12	2,7	5	6,2	6,8	9	
	7 406 238	4-8 C 90 E	100	8	12	2,7	5	6,2	6,8	9	
6	7 406 258	6-4 C 90 E	50	4	10	3,3	5,5	6,2	6,5	11	..HCU 6
	7 406 268	6-5 C 90 E	50	5	13	3,3	5,5	8	8,5	11	
	7 406 278	6-6 C 90 E	50	6	13	3,3	5,5	8	8,5	11	
	7 406 288	6-8 C 90 E	50	8	13	3,3	5,5	8	8,5	11	
10	7 406 309	10-4 CT 90 E	50	4	11	4,3	6,8	6,2	6,5	13,7	..HCU 10
	7 406 319	10-5 CT 90 E	50	5	11	4,3	6,8	6,2	6,5	13,7	
	7 406 328	10-6 CT 90 E	50	6	11	4,3	6,8	6,2	6,5	13,7	
	7 406 339	10-8 CT 90 E	50	8	14	4,3	6,8	8,2	10,5	13,7	
	7 406 349	10-10 CT 90 E	50	10	14	4,3	6,8	8,2	10,5	13,7	
16	7 406 388	16-5 CT 90 E	50	5	12	5,3	8	6,2	6,8	14,7	..HCU 16
	7 406 398	16-6 CT 90 E	50	6	12	5,3	8	6,2	6,8	14,7	
	7 406 408	16-8 CT 90 E	50	8	16	5,3	8	8,2	9,8	14,7	
	7 406 418	16-10 CT 90 E	50	10	16	5,3	8	8,2	9,8	14,7	
	7 406 428	16-12 CT 90 E	50	12	17	5,3	8	9,2	12,8	12,5	
25	7 406 468	25-6 CT 90 E	50	6	13	6,6	9,5	7,5	8	14,6	..HCU 25
	7 406 478	25-8 CT 90 E	50	8	16	6,6	9,5	9,5	10	14,6	
	7 406 488	25-10 CT 90 E	50	10	16	6,6	9,5	9,5	10	14,6	
	7 406 498	25-12 CT 90 E	50	12	17,5	6,6	9,5	9,5	10	14,6	
35	7 406 539	35-6 CT 90 E	50	6	15	7,9	11	9,4	11,1	16,5	..HCU 35
	7 406 549	35-8 CT 90 E	50	8	17	7,9	11	9,4	11,1	16,5	
	7 406 558	35-10 CT 90 E	50	10	17	7,9	11	9,4	11,1	16,5	
	7 406 570	35-12 CT 90 E	50	12	18,5	7,9	11	9,4	11,1	16,5	
50	7 406 608	50-6 CT 90 E	50	6	18	9,2	12,5	7,5	10	18,5	..HCU 50
	7 406 618	50-8 CT 90 E	50	8	18	9,2	12,5	10,5	14	18,5	
	7 406 629	50-10 CT 90 E	50	10	18	9,2	12,5	10,5	14	18,5	
	7 406 638	50-12 CT 90 E	50	12	19	9,2	12,5	10,5	14	18,5	
70	7 406 678	70-8 CT 90 E	50	8	21	11	15	10,7	11,3	20,5	..HCU 70
	7 406 688	70-10 CT 90 E	50	10	21	11	15	10,7	11,3	20,5	
	7 406 698	70-12 CT 90 E	50	12	21	11	15	10,7	11,3	20,5	

Autres bornages sur demande.

Cosses tubulaires cuivre coudées à 90° de 95 à 630 mm²



Caractéristiques

- Etamage électrolytique.
- Autres revêtements sur demande.
- Entrée tulipée à partir de 10 mm².
- Série non tulipée sur demande, enlever le "T" à la référence.

Conforme à la norme **NFC 20-130**

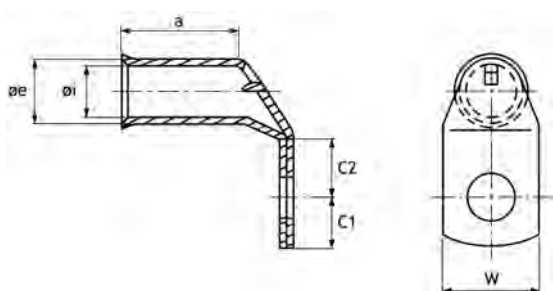

série C90E

série CT90E

Section câble (mm ²)	Code article	Référence	Cdt	Borne Ø (mm)	Dimensions (mm)						Type matrices 
					W	Ø i	Ø e	C1	C2	a	
95	7 406 754	95-8 CT 90 E	25	8	24	13,1	17	13,5	13,5	27,5	..HCU 95
	7 406 770	95-10 CT 90 E	25	10	24	13,1	17	13,5	13,5	27,5	
	7 406 778	95-12 CT 90 E	25	12	24	13,1	17	13,5	13,5	27,5	
	7 406 788	95-14 CT 90 E	25	14	24	13,1	17	13,5	13,5	27,5	
120	7 406 799	95-16 CT 90 E	25	16	24	13,1	17	13,5	13,5	27,5	..HCU 120
	7 406 849	120-10 CT 90 E	25	10	28	14,5	19	13	15,5	32,5	
	7 406 858	120-12 CT 90 E	25	12	28	14,5	19	13	15,5	32,5	
	7 406 868	120-14 CT 90 E	25	14	28	14,5	19	13	15,5	32,5	
150	7 406 879	120-16 CT 90 E	25	16	28	14,5	19	13	15,5	32,5	..HCU 150
	7 406 949	150-12 CT 90 E	10	12	30	16,2	21	17	14	31,5	
	7 406 957	150-14 CT 90 E	10	14	30	16,2	21	17	14	31,5	
	7 406 969	150-16 CT 90 E	10	16	30	16,2	21	17	14	31,5	
185	7 407 018	185-12 CT 90 E	10	12	33	18	23	17	16	35,5	..HCU 185
	7 407 027	185-14 CT 90 E	10	14	33	18	23	17	16	35,5	
	7 407 038	185-16 CT 90 E	10	16	33	18	23	17	16	35,5	
240	7 407 098	240-12 CT 90 E	10	12	37	20,6	26	19	18	39,5	..HCU 240
	7 407 108	240-14 CT 90 E	10	14	37	20,6	26	19	18	39,5	
	7 407 118	240-16 CT 90 E	10	16	37	20,6	26	19	18	39,5	
	7 407 145	240-20 CT 90 E	10	20	37	20,6	26	19	18	39,5	
300	7 407 177	300-14 CT 90 E	10	14	41	23	28	19	18	41	..HCU 300
	7 407 188	300-16 CT 90 E	10	16	41	23	28	19	18	41	
	7 407 197	300-18 CT 90 E	10	18	41	23	28	19	18	41	
	7 407 210	300-20 CT 90 E	10	20	41	23	28	19	18	41	
400	7 407 248	400-16 CT 90 E	10	16	47	26	32	20	23	43	..HCU 400
	7 407 249	400-18 CT 90 E	10	18	47	26	32	20	23	43	
	7 407 267	400-20 CT 90 E	10	20	47	26	32	20	23	43	
500	7 407 308	500-16 CT 90 E	10	16	56	29,2	39,5	21	27	53	..HCU 500
	7 407 318	500-18 CT 90 E	10	18	56	29,2	39,5	21	27	53	
	7 407 328	500-20 CT 90 E	10	20	56	29,2	39,5	21	27	53	
	7 407 329	500-22 CT 90 E	10	22	56	29,2	39,5	21	27	53	
630	7 407 378	630-16 CT 90 E	10	16	61	33,5	42	27	30	60	..HCU 630
	7 407 398	630-18 CT 90 E	10	18	61	33,5	42	27	30	60	

Autres bornages sur demande.

Caractéristiques

Manchons de jonction de 1,5 à 630 mm² :

- Etamage électrolytique.
- Entrée tulipée à partir de 6 mm² et fenêtre de contrôle avec butée de câble.
- Série non tulipée sur demande, enlever le "T" à la référence.

Manchons parallèles de 1,5 à 240 mm² :

- Cuivre étamé.
- Fût avec entrée chanfreinée.

Conforme à la norme **NFC 20-130**

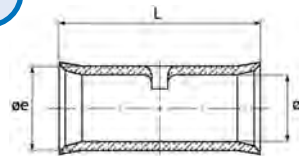

série MJ

série MP

Manchons de jonction de 1,5 à 630 mm²

Section câble (mm ²)	Code article	Référence	Cdt	Dimensions (mm)			Type matrices 
				Ø i	Ø e	L	
1,5	7 431 001	MJ1,5	100	1,8	3,3	14,5	
2,5	7 431 113	MJ2,5	100	2,4	4	14,5	
4	7 431 225	MJ4 C	100	2,7	5	19	..HCU 4
6	7 431 236	MJ6 CT	100	3,3	5,5	24	..HCU 6
10	7 431 246	MJ10 CT	100	4,3	6,8	29	..HCU 10
16	7 431 256	MJ16 CT	100	5,3	8	34	..HCU 16
25	7 431 266	MJ25 CT	50	6,6	9,5	34	..HCU 25
35	7 431 276	MJ35 CT	50	7,9	11	34	..HCU 35
50	7 431 286	MJ50 CT	50	9,2	12,5	44	..HCU 50
70	7 431 306	MJ70 CT	50	11	15	49	..HCU 70
95	7 431 316	MJ95 CT	25	13,1	17	55	..HCU 95
120	7 431 326	MJ120 CT	25	14,5	19	59	..HCU 120
150	7 431 336	MJ150 CT	10	16,2	21	65	..HCU 150
185	7 431 346	MJ185 CT	10	18	23	74	..HCU 185
240	7 431 354	MJ240 CT	10	20,6	26	79	..HCU 240
300	7 431 366	MJ300 CT	10	23	28	89	..HCU 300
400	7 431 376	MJ400 CT	10	26	32	99	..HCU 400
500	7 431 384	MJ500 CT	10	29,2	39,5	119	..HCU 500
630	7 431 387	MJ630 CT	10	33,5	42	120	..HCU 630

Manchons parallèles de 1,5 à 240 mm²

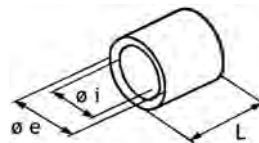

Section totale (mm ²)	Code article	Référence	Cdt	Dimensions (mm)			Type matrices 
				Ø i	Ø e	L	
1,5	7 430 501	MP1,5	100	1,6	3,2	7	
2,5	7 430 511	MP2,5	100	2,3	3,9	7	
4 - 6	7 430 531	MP6	100	3,6	5,6	7	..HCU 6
10	7 430 541	MP10	100	4,5	6,7	10	..HCU 10
16	7 430 551	MP16	100	5,8	8,2	11	..HCU 16
25	7 430 561	MP25	50	7,5	10,5	14	..HCU 25
35	7 430 571	MP35	50	9	12,2	16	..HCU 35
50	7 430 581	MP50	50	11	14,6	16	..HCU 50
70	7 430 601	MP70	50	13,1	17	19	..HCU 70
95	7 430 611	MP95	25	14,5	19	20	..HCU 95
120	7 430 621	MP120	25	16,2	21	20	..HCU 120
150	7 430 631	MP150	25	18	23	20	..HCU 150
185	7 430 641	MP185	10	20,6	26	28	..HCU 185
240	7 430 651	MP240	10	23	28	31	..HCU 240

Cosses tubulaires cuivre à plage étroite



Caractéristiques

- Cette nouvelle série de cosses présente la particularité d'avoir une plage étroite permettant un raccordement rapide et direct sur les nouveaux appareillages électriques à pas réduit.
- Matière : cuivre étamé.
- Fût avec entrée chanfreinée.
- Outillage de sertissage identique à celui pour cosses tubulaires cuivre standard type "C" ou "CT".

Conforme à la norme **NFC 20-130**



série PE

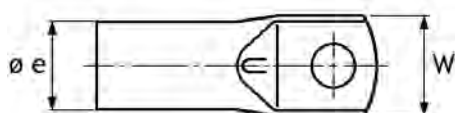
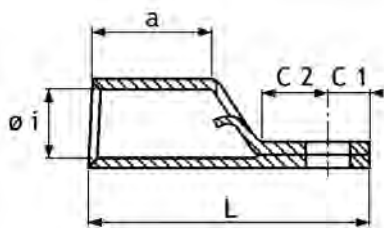

Section câble (mm ²)	Code article	Référence	Cdt	Borne Ø (mm)	Dimensions (mm)							Type matrices 
					W (maxi)	Ø i	Ø e	C1	C2	a	L	
95	7 404 022	95-8 PE	25	8	21	13,1	17	10	15	28	64	..HCU 95
95	7 404 021	95-10 PE	25	10	21	13,1	17	10	15	28	64	..HCU 95
120	7 404 030	120-8 PE	25	8	24,5	14,5	19	10	15	26	64	..HCU 120
120	7 404 031	120-10 PE	25	10	24,5	14,5	19	10	15	26	64	..HCU 120
150	7 404 042	150-8 PE	10	8	24,5	16,2	21	10	15	30	67	..HCU 150
150	7 404 041	150-10 PE	10	10	24,5	16,2	21	10	15	30	67	..HCU 150
185	7 404 051	185-10 PE	10	10	24,5	18	23	10	15	39	77	..HCU 185
240	7 404 061	240-10 PE	10	10	31,5	20,6	26	10	15	39	79	..HCU 240
240	7 404 063	240-12 PE	10	12	31,5	20,6	26	14	15	39	83	..HCU 240
240	7 404 066	240-14 PE	10	12	31,5	20,6	26	14	15	39	83	..HCU 240
300	7 404 071	300-10 PE	10	10	31,5	23	28	10	15	41	83	..HCU 300
300	7 404 072	300-12 PE	10	12	31,5	23	28	17	17	41	92	..HCU 300

Caractéristiques

- Etamage électrolytique.
- Autres revêtements sur demande.
- Fût avec entrée chanfreinée.

Nota : Les sections de câbles souples mentionnées dans ce tableau sont données à titre indicatif, il convient toujours d'effectuer une vérification, compte tenu des différentes compositions de ces câbles.

Nota : Cosses coudées à 45° ou 90°, rajouter le suffixe 45E ou 90E à la référence (exemple : CU50-12-90E).

Conforme à la norme **IEC 61238-1**



série CU

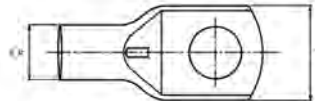
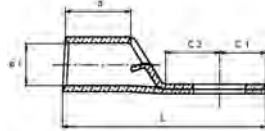

Section câble rigide - souple (mm ²)	Code article	Référence	Cdt	Borne Ø (mm)	Dimensions (mm)							Type matrices
					W	Ø i	Ø e	C1	C2	a	L	
4 - 6	7 365 055	CU 6-3	100	3	9,4	3,3	5	6,5	7	9	26	..ECU 6
	7 365 065	CU 6-3,5	100	3,5	9,4	3,3	5	6,5	7	9	26	
	7 365 075	CU 6-4	100	4	9,4	3,3	5	6,5	7	9	26	
	7 365 090	CU 6-5	100	5	9,4	3,3	5	6,5	7	9	26	
	7 365 105	CU 6-6	100	6	11	3,3	5	6,5	7	9	26	
	7 365 120	CU 6-8	100	8	11	3,3	5	6,5	7	9	26	
10	7 365 150	CU 10-4	100	4	11	4,6	6,8	4	4,3	9,5	23,5	..ECU 10
	7 365 165	CU 10-5	100	5	11	4,6	6,8	5	5,3	9,5	25,5	
	7 365 180	CU 10-6	100	6	11	4,6	6,8	6	6,3	9,5	27,5	
	7 365 195	CU 10-8	100	8	15	4,6	6,8	8	8,3	9,5	31,5	
	7 365 210	CU 10-10	100	10	15	4,6	6,8	10	10,3	9,5	35,5	
	7 365 225	CU 10-12	100	12	17	4,6	6,8	11,5	12,8	9,5	39,5	
16	7 365 250	CU 16-4	100	4	12	5,8	8	4	4,3	11	25,5	..ECU 16
	7 365 265	CU 16-5	100	5	12	5,8	8	5	5,3	11	27,5	
	7 365 280	CU 16-6	100	6	12	5,8	8	6	6,3	11	29,5	
	7 365 295	CU 16-8	100	8	16	5,8	8	8	8,3	11	33,5	
	7 365 310	CU 16-10	100	10	16	5,8	8	10	10,3	11	37,5	
	7 365 325	CU 16-12	100	12	17	5,8	8	9,2	13	13,5	41	
25	7 365 350	CU 25-4	50	4	14	7	9,5	4	4,3	11,5	27	..ECU 25
	7 365 365	CU 25-5	50	5	14	7	9,5	5	5,3	11,5	29	
	7 365 380	CU 25-6	50	6	14	7	9,5	6	6,3	11,5	31	
	7 365 395	CU 25-8	50	8	18	7	9,5	8	8,3	11,5	35	
	7 365 410	CU 25-10	50	10	18	7	9,5	10	10,3	11,5	39	
	7 365 425	CU 25-12	50	12	18	7	9,5	11,5	12,8	11,5	43	
	7 365 440	CU 25-14	50	14	23	7	9,5	17	18,3	11,5	54	
	7 365 475	CU 35-5	50	5	17	8,9	11,8	5	5,3	14	33	
35 - 25	7 365 490	CU 35-6	50	6	17	8,9	11,8	6	6,3	14	35	..ECU 35
	7 365 505	CU 35-8	50	8	17	8,9	11,8	8	8,3	14	39	
	7 365 520	CU 35-10	50	10	19	8,9	11,8	10	10,3	14	43	
	7 365 535	CU 35-12	50	12	19	8,9	11,8	11,5	12,8	14	47	
	7 365 575	CU 50-6	50	6	19	10	13	6	6,3	17	39	
50 - 35	7 365 590	CU 50-8	50	8	19	10	13	8	8,3	17	43	..ECU 50
	7 365 605	CU 50-10	50	10	19	10	13	10	10,3	17	47	
	7 365 620	CU 50-12	50	12	22	10	13	11,5	12,8	17	51	
	7 365 635	CU 50-14	50	14	22	10	13	14	14,3	17	55	
	7 365 650	CU 50-16	50	16	25	10	13	15	16,3	17	58	
	7 365 675	CU 70-6	50	6	22	11,3	14,6	8	8,3	19	46	
70 - 50	7 365 690	CU 70-8	50	8	22	11,3	14,6	8	8,3	19	46	..ECU 70
	7 365 705	CU 70-10	50	10	22	11,3	14,6	10	10,3	19	50	
	7 365 720	CU 70-12	50	12	22	11,3	14,6	11,5	12,8	19	54	
	7 365 735	CU 70-14	50	14	26	11,3	14,6	14	14,3	19	58	
	7 365 750	CU 70-16	50	16	26	11,3	14,6	15	16,3	19	61	

Cosses tubulaires cuivre de 95 à 400 mm²



Caractéristiques

- Etamage électrolytique.
- Autres revêtements sur demande.
- Fût avec entrée chanfreinée.

Nota : Les sections de câbles souples mentionnées dans ce tableau sont données à titre indicatif, il convient toujours d'effectuer une vérification, compte tenu des différentes compositions de ces câbles.

Nota : Cosses coudées à 45° ou 90°, rajouter le suffixe 45E ou 90E à la référence (exemple : CU50-12-90E).



série CU

Conforme à la norme IEC 61238-1

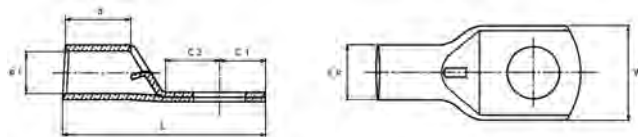

Section câble rigide - souple (mm ²)	Code article	Référence	Cdt	Borne Ø (mm)	Dimensions (mm)							Type matrices
					W	Ø i	Ø e	C1	C2	a	L	
95 - 70	7 365 800	CU 95-6	25	6	26	13,5	17,5	8	8,3	21	50	..ECU 95
	7 365 815	CU 95-8	25	8	26	13,5	17,5	8	8,3	21	50	
	7 365 830	CU 95-10	25	10	26	13,5	17,5	10	10,3	21	54	
	7 365 845	CU 95-12	25	12	26	13,5	17,5	11,5	12,8	21	58	
	7 365 860	CU 95-14	25	14	26	13,5	17,5	14	14,3	21	62	
	7 365 875	CU 95-16	25	16	30	13,5	17,5	15	16,3	21	65	
120 - 95	7 365 890	CU 95-20	25	20	30	13,5	17,5	20	20,3	21	74	..ECU 120
	7 365 925	CU 120-8	25	8	30	15,2	19,7	10	10,3	23	57	
	7 365 940	CU 120-10	25	10	30	15,2	19,7	10	10,3	23	57	
	7 365 955	CU 120-12	25	12	30	15,2	19,7	11,5	12,8	23	61	
	7 365 970	CU 120-14	25	14	30	15,2	19,7	14	14,3	23	65	
	7 365 985	CU 120-16	25	16	30	15,2	19,7	15	16,3	23	68	
150 - 120	7 366 000	CU 120-20	25	20	32	15,2	19,7	20	20,3	23	77	..ECU 150
	7 366 050	CU 150-8	10	8	32	16,7	21,5	13	14,3	26	68	
	7 366 065	CU 150-10	10	10	32	16,7	21,5	13	14,3	26	68	
	7 366 080	CU 150-12	10	12	32	16,7	21,5	14	15,3	26	70	
	7 366 095	CU 150-14	10	14	32	16,7	21,5	16	17,3	26	74	
	7 366 110	CU 150-16	10	16	32	16,7	21,5	17	18,3	26	76	
185 - 150	7 366 125	CU 150-20	10	20	32	16,7	21,5	20	21,3	26	82	..ECU 185
	7 366 175	CU 185-8	10	8	36	19	24,5	13	14,3	28	76	
	7 366 190	CU 185-10	10	10	36	19	24,5	13	14,3	28	76	
	7 366 205	CU 185-12	10	12	36	19	24,5	14	15,3	28	78	
	7 366 220	CU 185-14	10	14	36	19	24,5	16	17,3	28	82	
	7 366 235	CU 185-16	10	16	36	19	24,5	17	18,3	28	84	
240 - 185	7 366 250	CU 185-20	10	20	36	19	24,5	20	21,3	28	90	..ECU 240
	7 366 300	CU 240-8	10	8	40	21	27,3	13	14,3	33	83	
	7 366 315	CU 240-10	10	10	40	21	27,3	13	14,3	33	83	
	7 366 330	CU 240-12	10	12	40	21	27,3	14	15,3	33	85	
	7 366 345	CU 240-14	10	14	40	21	27,3	16	17,3	33	89	
	7 366 360	CU 240-16	10	16	40	21	27,3	17	18,3	33	91	
300 - 240	7 366 375	CU 240-20	10	20	40	21	27,3	20	21,3	33	97	..ECU 300
	7 366 455	CU 300-12	5	12	44	23,7	30,7	14	20	40	99	
	7 366 470	CU 300-14	5	14	44	23,7	30,7	18	20	40	103	
	7 366 485	CU 300-16	5	16	44	23,7	30,7	19	21	40	105	
400 - 300	7 366 500	CU 300-20	5	20	44	23,7	30,7	22	24	40	111	..ECU 400
	7 366 580	CU 400-12	5	12	51	27	35	18	20	42	110	
	7 366 595	CU 400-14	5	14	51	27	35	18	20	42	110	
	7 366 610	CU 400-16	5	16	51	27	35	19	21	42	112	
	7 366 625	CU 400-20	5	20	51	27	35	22	24	42	118	

Caractéristiques

- Etamage électrolytique.
- Autres revêtements sur demande.
- Entrée chanfreinée.

Conforme à la norme **IEC 61238-1**



série CUM

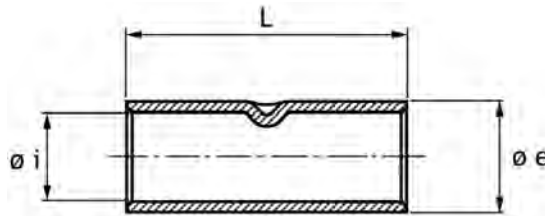

Section câble rigide - souple (mm ²)	Code article	Référence	Cdt	Dimensions (mm)			Type matrices 
				ø i	ø e	L	
4 - 6	7 434 891	CUM 6	100	3,6	5,2	22	..ECU 6
10	7 434 901	CUM 10	100	4,6	6,8	25	..ECU 10
16	7 434 911	CUM 16	100	5,8	8	27	..ECU 16
25	7 434 921	CUM 25	50	7	9,5	29	..ECU 25
35 - 25	7 434 931	CUM 35	50	8,9	11,8	33	..ECU 35
50 - 35	7 434 941	CUM 50	50	10	13	37	..ECU 50
70 - 50	7 434 951	CUM 70	50	11,3	14,6	39	..ECU 70
95 - 70	7 434 961	CUM 95	25	13,5	17,5	43	..ECU 95
120 - 95	7 434 971	CUM 120	25	15,2	19,7	47	..ECU 120
150 - 120	7 434 981	CUM 150	10	16,7	21,5	58	..ECU 150
185 - 150	7 434 991	CUM 185	10	19	24,5	64	..ECU 185
240 - 185	7 435 001	CUM 240	10	21	27,3	75	..ECU 240
300 - 240	7 435 011	CUM 300	10	23,7	30,7	90	..ECU 300
400 - 300	7 435 021	CUM 400	5	27	35	94	..ECU 400

Cosses tubulaires cuivre de 6 à 95 mm²



Caractéristiques

- Cuivre électrolytique.
- Etamage électrolytique.
- Pour les cosses non étamées, supprimer "TN" à la référence.

Conforme à la norme **DIN 46235**



série YCA...

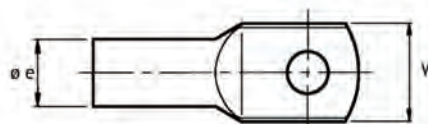
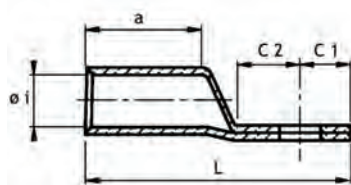

Section câble (mm ²)	Code article	Référence	Cdt	Borne Ø (mm)	Dimensions (mm)							Type matrices 
					W	Ø i	Ø e	C1	C2	a	L	
6	7362001	YCA06M5TN	100	5	8.5	3.8	5.5	8	8	10	32	..K 5
	7362011	YCA06M6TN	100	6	8.5	3.8	5.5	8	8	10	32	
	7362021	YCA06M8TN	100	8*	13	3.8	5.5	11	9	10	32	
10	7362031	YCA010M5TN	100	5	9	4.5	6	8	8	10	35	..K 6
	7362041	YCA010M6TN	100	6	9	4.5	6	8	8	10	35	
	7362051	YCA010M8TN	100	8*	13	4.5	6	10	10	10	39	
16	7362061	YCA016M6TN	100	6	13	5.5	8.5	10	10	20	46	..K 8
	7362071	YCA016M8TN	100	8	13	5.5	8.5	10	10	20	46	
	7362081	YCA016M10TN	100	10	17	5.5	8.5	13	13	20	49	
25	7362091	YCA016M12TN	100	12*	18	5.5	8.5	12	12	20	48	..K 10
	7362101	YCA025M6TN	100	6	14	7	10	10	10	20	48	
	7362111	YCA025M8TN	100	8	16	7	10	10	10	20	48	
35	7362121	YCA025M10TN	100	10	17	7	10	13	13	20	51	..K 12
	7362131	YCA025M12TN	100	12	19	7	10	13	13	20	51	
	7362141	YCA035M6TN	100	6*	17	8.2	12.5	13	13	20	55	
50	7362151	YCA035M8TN	100	8	17	8.2	12.5	13	13	20	55	..K 14
	7362161	YCA035M10TN	100	10	19	8.2	12.5	13	13	20	55	
	7362171	YCA035M12TN	100	12	21	8.2	12.5	13	13	20	55	
70	7362181	YCA035M14TN	100	14*	21	8.2	12.5	13	13	20	55	..K 16
	7362191	YCA050M8TN	100	8	20	10	14.5	12	12	28	64	
	7362201	YCA050M10TN	100	10	22	10	14.5	12	12	28	64	
95	7362211	YCA050M12TN	100	12	24	10	14.5	16	16	28	64	..K 18
	7362221	YCA050M14TN	100	14*	24	10	14.5	16	16	28	68	
	7362231	YCA050M16TN	100	16	28	10	14.5	16	16	28	68	
95	7362241	YCA070M8TN	100	8	24	11.5	16.5	12	12	28	67	..K 18
	7362251	YCA070M10TN	100	10	24	11.5	16.5	12	12	28	67	
	7362261	YCA070M12TN	100	12	24	11.5	16.5	16	16	28	71	
	7362271	YCA070M14TN	100	14*	24	11.5	16.5	16	16	28	71	
	7362281	YCA070M16TN	100	16	30	11.5	16.5	16	16	28	71	
	7362291	YCA095M8TN	50	8*	28	13.5	19	14	13	35	79	
95	7362301	YCA095M10TN	50	10	28	13.5	19	14	13	35	79	..K 18
	7362311	YCA095M12TN	50	12	28	13.5	19	14	13	35	79	
	7362321	YCA095M14TN	50	14*	28	13.5	19	16	16	35	81	
	7362331	YCA095M16TN	50	16	32	13.5	19	16	16	35	81	
	7362333	YCA095M20TN	50	20*	34	13.5	19	16	16	35	81	

Caractéristiques

- Cuivre électrolytique.
- Etamage électrolytique.
- Pour les cosses non étamées, supprimer "TN" à la référence.

Conforme à la norme **DIN 46235**



série YCA...

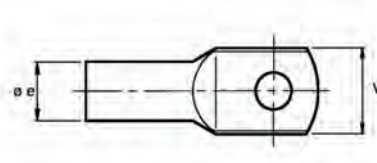
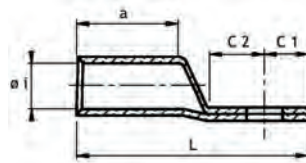

Section câble (mm ²)	Code article	Référence	Cdt	Borne Ø (mm)	Dimensions (mm)							Type matrices 
					W	Ø i	Ø e	C1	C2	a	L	
120	7362341	YCA120M10TN	50	10	32	15.5	21	13	13	35	83	..K 20
	7362351	YCA120M12TN	50	12	32	15.5	21	14	13	35	84	
	7362361	YCA120M14TN	50	14*	32	15.5	21	14	13	35	84	
	7362371	YCA120M16TN	50	16	32	15.5	21	17	16	35	90	
	7362381	YCA120M20TN	50	20	38	15.5	21	20	20	35	97	
150	7362391	YCA150M10TN	50	10	34	17	23.5	13	13	35	91	..K 22
	7362401	YCA150M12TN	50	12	34	17	23.5	14	13	35	92	
	7362411	YCA150M14TN	50	14*	34	17	23.5	14	13	35	92	
	7362421	YCA150M16TN	50	16	34	17	23.5	17	16	35	98	
	7362431	YCA150M20TN	50	20	40	17	23.5	20	20	35	105	
185	7362441	YCA185M10TN	50	10	37	19	25.5	13	13	40	95	..K 25
	7362451	YCA185M12TN	50	12	37	19	25.5	14	13	40	96	
	7362461	YCA185M14TN	50	14*	37	19	25.5	14	13	40	96	
	7362471	YCA185M16TN	50	16	37	19	25.5	17	16	40	102	
	7362481	YCAM185M20TN	50	20	40	19	25.5	20	20	40	109	
240	7362491	YCA240M12TN	50	12	42	21.5	29	14	23	40	106	..K 28
	7362501	YCA240M14TN	50	14*	42	21.5	29	14	23	40	106	
	7362511	YCA240M16TN	50	16	42	21.5	29	17	23	40	109	
	7362521	YCA240M20TN	50	20	45	21.5	29	20	23	40	112	
300	7362531	YCA300M14TN	25	14*	48	24.5	32	17	20	50	117	..K 32
	7362541	YCA300M16YN	25	16	48	24.5	32	17	20	50	117	
	7362551	YCA300M20TN	25	20	48	24.5	32	20	20	50	120	
400	7362561	YCA400M14TN	25	14*	55	27.5	38.5	22	20	70	137	..K 38
	7362571	YCA400M16TN	25	16	55	27.5	38.5	22	20	70	137	
	7362581	YCA400M20TN	25	20	55	27.5	38.5	22	20	70	137	
500	7362591	YCA500M16TN	25	16*	60	31	42	22	20	70	147	..K 42
	7362601	YCA500M20TN	25	20	60	31	42	22	20	70	147	
625/630	7362611	YCA630M16TN	10	16*	60	34.5	44	22	20	80	157	..K 44
	7362621	YCA630M20TN	10	20	60	34.5	44	22	20	80	157	
800	7362631	YCA800M20TN	10	20	75	40	52	22	20	100	187	..K 52
1000	7362641	YCA1000M20TN	10	20	85	44	58	22	20	100	187	..K 58

Manchons de jonction cuivre



Caractéristiques

- Cuivre électrolytique.
- Etamage électrolytique.

Conforme à la norme
DIN 46267, partie 1



série YCS...



Section câble (mm ²)	Code article	Référence	Cdt	Dimensions (mm)			Type matrices 
				Ø i	Ø e	L	
6	7435231	YCS06TN	100	3.8	5.5	30.0	..K 5
10	7435241	YCS010TN	100	4.5	6.0	30.0	..K 6
16	7435251	YCS016TN	100	5.5	8.5	50.0	..K 8
25	7435261	YCS025TN	100	7.0	10.0	50.0	..K 10
35	7435271	YCS035TN	100	8.2	12.5	50.0	..K 12
50	7435281	YCS050TN	100	10.0	14.5	56.0	..K 14
70	7435291	YCS070TN	100	11.5	16.5	56.0	..K 16
95	7435301	YCS095TN	50	13.5	19.0	70.0	..K 18
120	7435311	YCS120TN	50	15.5	21.0	70.0	..K 20
150	7435321	YCS150TN	50	17.0	23.5	80.0	..K 22
185	7435331	YCS185TN	50	19.0	25.5	85.0	..K 25
240	7435341	YCS240TN	50	21.5	29.0	90.0	..K 28
300	7435351	YCS300TN	25	24.5	32.0	100.0	..K 32
400	7435361	YCS400TN	25	27.5	38.5	150.0	..K 38
500	7435371	YCS500TN	25	31.0	42.0	160.0	..K 42
625/630	7435381	YCS630TN	25	34.5	44.0	160.0	..K 44
800	7435391	YCS800TN	-	40.0	52.0	200.0	..K 52
1000	7435401	YCS1000TN	-	44.0	58.0	200.0	..K 58

Caractéristiques

- Cuivre électrolytique.
- Etamage électrolytique.
- Autres traitements sur demande.
- Fût avec entrée chanfreinée.
- Pour les cosses avec trou de visée, enlever "SV" à la référence (ex. DE 25-8).

Nota : Cosses coudées à 45° ou 90°, rajouter le suffixe 45E ou 90E à la référence (exemple : DE 95-10 SV 90E).

Conforme à la norme
DIN-EN 61238-1



série DE-SV

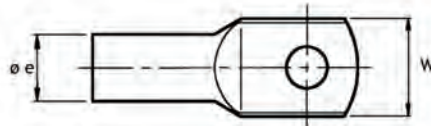
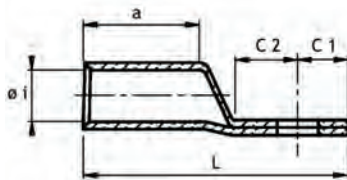

Section câble (mm ²)	Code article	Référence	Cdt	Borne Ø (mm)	Dimensions (mm)							Type matrices 	
					W	Ø i	Ø e	C1	C2	a	L		
6	7 360 200	DE 6-4 SV	100	4	10	3,5	6,5	6,8	6,5	9	26,5	..R 6	
	7 360 215	DE 6-5 SV	100	5	10	3,5	6,5	6,8	6,5	9	26,5		
	7 360 230	DE 6-6 SV	100	6	12	3,5	6,5	6,8	6,5	9	26,5		
	7 360 245	DE 6-8 SV	100	8	15	3,5	6,5	9,8	9,5	9	32,5		
10	7 360 315	DE 10-5 SV	100	5	12	4,5	7	6,8	6,5	10	28	..R 10	
	7 360 330	DE 10-6 SV	100	6	12	4,5	7	6,8	6,5	10	28		
	7 360 345	DE 10-8 SV	100	8	15	4,5	7	9,8	9,5	10	34		
16	7 360 360	DE 10-10 SV	100	10	17	4,5	7	11,8	11,5	10	38	..R 16	
	7 360 415	DE 16-5 SV	100	5	12	5,5	8,5	6,8	6,5	13	31,5		
	7 360 430	DE 16-6 SV	100	6	12	5,5	8,5	6,8	6,5	13	31,5		
25	7 360 445	DE 16-8 SV	100	8	15	5,5	8,5	9,8	9,5	13	37,5	..R 16	
	7 360 460	DE 16-10 SV	100	10	17	5,5	8,5	11,8	11,5	13	41,5		
	7 360 510	DE 25-5 SV	50	5	14	7	10	7	7	15	35,5		..R 25
7 360 525	DE 25-6 SV	50	6	14	7	10	7	7	15	35,5			
7 360 540	DE 25-8 SV	50	8	16	7	10	9,5	9,5	15	40,5			
7 360 555	DE 25-10 SV	50	10	18	7	10	11,5	11,5	15	44,5			
35	7 360 570	DE 25-12 SV	50	12	19	7	10	13	13,5	15	48	..R 25	
	7 360 610	DE 35-6 SV	50	6	17	8,5	12	7	7	17	39		..R 35
	7 360 625	DE 35-8 SV	50	8	17	8,5	12	9,5	9,5	17	44		
	7 360 640	DE 35-10 SV	50	10	19	8,5	12	11,5	11,5	17	48		
	7 360 655	DE 35-12 SV	50	12	21	8,5	12	13	13,5	17	51,5		
7 360 670	DE 35-14 SV	50	14	21	8,5	12	14	14,5	17	53,5			
50	7 360 710	DE 50-6 SV	50	6	20	10	14	9,5	9,5	19	47	..R 35	
	7 360 725	DE 50-8 SV	50	8	20	10	14	9,5	9,5	19	47		
	7 360 740	DE 50-10 SV	50	10	20	10	14	11,5	11,5	19	51		
	7 360 755	DE 50-12 SV	50	12	23	10	14	13	13,5	19	54,5		
	7 360 770	DE 50-14 SV	50	14	23	10	14	14	14,5	19	56,5		
70	7 360 865	DE 70-8 SV	25	8	23	12	16,5	11,5	11,5	21	54	..R 50	
	7 360 880	DE 70-10 SV	25	10	23	12	16,5	11,5	11,5	21	54		
	7 360 895	DE 70-12 SV	25	12	23	12	16,5	13	13,5	21	57,5		
	7 360 910	DE 70-14 SV	25	14	23	12	16,5	14	14,5	21	59,5		
	7 360 950	DE 70-16 SV	25	16	28	12	16,5	15,5	16	21	62,5		
95	7 361 000	DE 95-8 SV	25	8	26	13,5	18	11,5	11,5	25	59	..R 70	
	7 361 015	DE 95-10 SV	25	10	26	13,5	18	11,5	11,5	25	59,5		
	7 361 030	DE 95-12 SV	25	12	26	13,5	18	13	13,5	25	63		
	7 361 045	DE 95-14 SV	25	14	26	13,5	18	14	14,5	25	65		
	7 361 060	DE 95-16 SV	25	16	28	13,5	18	15,5	16	25	68		

Cosses tubulaires cuivre de 120 à 140 mm²



Caractéristiques

- Cuivre électrolytique.
- Etamage électrolytique.
- Autres traitements sur demande.
- Fût avec entrée chanfreinée.
- Pour les cosses avec trou de visée, enlever "SV" à la référence (ex. DE 25-8).

Nota : Cosses coudées à 45° ou 90°, rajouter le suffixe 45E ou 90E à la référence (exemple : DE 95-10 SV 90E).

Conforme à la norme
DIN-EN 61238-1



série DE-SV

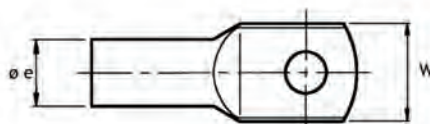
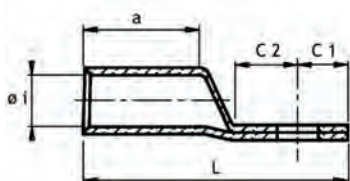

Section câble (mm ²)	Code article	Référence	Cdt	Borne Ø (mm)								Type matrices
					W	Ø i	Ø e	C1	C2	a	L	
120	7 361 105	DE 120-8 SV	20	8	28	15	19,5	13	13,5	26	65,5	..R 120
	7 361 120	DE 120-10 SV	20	10	28	15	19,5	13	13,5	26	65,5	
	7 361 135	DE 120-12 SV	20	12	28	15	19,5	13	13,5	26	65,5	
	7 361 150	DE 120-14 SV	20	14	28	15	19,5	14	14,5	26	67,5	
	7 361 165	DE 120-16 SV	20	16	30	15	19,5	15,5	16	26	70,5	
150	7 361 205	DE 150-8 SV	20	8	31	16,5	21	14,5	14,5	30	73	..R 150
	7 361 220	DE 150-10 SV	20	10	31	16,5	21	14,5	14,5	30	73	
	7 361 235	DE 150-12 SV	20	12	31	16,5	21	14,5	14,5	30	73	
	7 361 250	DE 150-14 SV	20	14	31	16,5	21	14,5	14,5	30	73	
	7 361 265	DE 150-16 SV	20	16	31	16,5	21	15,5	16	30	75,5	
185	7 361 315	DE 185-10 SV	10	10	35	19	24	17	18	30	81	..R 185
	7 361 330	DE 185-12 SV	10	12	35	19	24	17	18	30	81	
	7 361 345	DE 185-14 SV	10	14	35	19	24	17	18	30	81	
	7 361 360	DE 185-16 SV	10	16	35	19	24	17	18	30	81	
	7 361 380	DE 185-20 SV	10	20	39	19	24	21	22	30	89	
240	7 361 415	DE 240-10 SV	10	10	39	21	26	17	18	35	88	..R 240
	7 361 430	DE 240-12 SV	10	12	39	21	26	17	18	35	88	
	7 361 445	DE 240-14 SV	10	14	39	21	26	17	18	35	88	
	7 361 460	DE 240-16 SV	10	16	39	21	26	17	18	35	88	
	7 361 480	DE 240-20 SV	10	20	39	21	26	21	22	35	96	
300	7 361 530	DE 300-12 SV	5	12	43	23,5	29,5	17	18	44	99	..R 300
	7 361 545	DE 300-14 SV	5	14	43	23,5	29,5	17	18	44	99	
	7 361 560	DE 300-16 SV	5	16	43	23,5	29,5	17	18	44	99	
	7 361 580	DE 300-20 SV	5	20	43	23,5	29,5	21	22	44	107	
400	7 361 630	DE 400-12 SV	5	12	49	27	34	23	23	44	112	..R 400
	7 361 645	DE 400-14 SV	5	14	49	27	34	23	23	44	112	
	7 361 660	DE 400-16 SV	5	16	49	27	34	23	23	44	112	
	7 361 680	DE 400-20 SV	5	20	49	27	34	23	23	44	112	

Caractéristiques

- Cuivre électrolytique.
- Etamage électrolytique.
- Autres revêtements sur demande.
- Fût avec entrée chanfreinée.

Conforme à la norme
DIN-EN 61238-1



série DEM

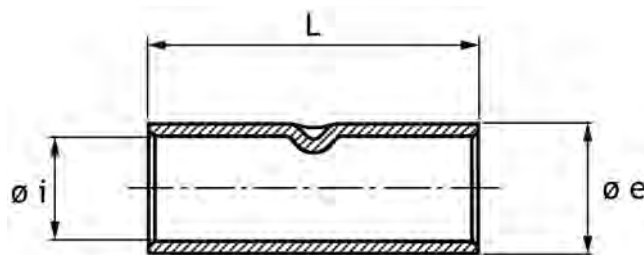

Section câble (mm ²)	Code article	Référence	Cdt	Dimensions (mm)			Type matrices 
				Ø i	Ø e	L	
6	7 435 061	DEM 6	100	3,5	6,5	24	..R 6
10	7 435 071	DEM 10	100	4,5	7	28	..R 10
16	7 435 081	DEM 16	100	5,5	8,5	34	..R 16
25	7 435 091	DEM 25	100	7	10	38	..R 25
35	7 435 101	DEM 35	100	8,5	12	42	..R 35
50	7 435 111	DEM 50	50	10	14	48	..R 50
70	7 435 121	DEM 70	50	12	16,5	52	..R 70
95	7 435 131	DEM 95	50	13,5	18	59	..R 95
120	7 435 141	DEM 120	50	15	19,5	62	..R 120
150	7 435 151	DEM 150	50	16,5	21	72	..R 150
185	7 435 161	DEM 185	50	19	24	72	..R 185
240	7 435 171	DEM 240	50	21	26	82	..R 240
300	7 435 181	DEM 300	25	23,5	29,5	102	..R 300
400	7 435 191	DEM 400	25	27	34	102	..R 400

Cosses tubulaires cuivre pour câbles souples



Caractéristiques

- Cuivre électrolytique.
- Etamage électrolytique.
- Entrée tulipée.
- Pour les cosses avec trou de visée, supprimer "SV" à la référence (exemple : DEF10-5T).

Conforme à la norme
DIN-EN 61238-1



série DEF-TSV

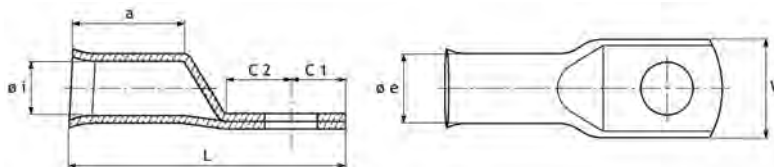

Section câble (mm ²)	Code article	Référence	Cdt	Borne Ø (mm)	Dimensions (mm)							Type matrices 
					W	Ø i	Ø e	C1	C2	a	L	
10	7 363 001	DEF 10-5 TSV	100	5	12	5,6	8	6	7	12,6	32	..F 10
	7 363 011	DEF 10-6 TSV	100	6	12	5,6	8	6	7	12,6	32	
	7 363 021	DEF 10-8 TSV	100	8	15	5,6	8	8	10	12,6	36	
	7 363 031	DEF 10-10 TSV	100	10	15	5,6	8	8	10	12,6	36	
16	7 363 051	DEF 16-5 TSV	50	5	13	6,6	9,5	7	9	14,6	37,6	..F 16
	7 363 061	DEF 16-6 TSV	50	6	13	6,6	9,5	7	9	14,6	37,6	
	7 363 071	DEF 16-8 TSV	50	8	16	6,6	9,5	9	11	14,6	41,6	
	7 363 081	DEF 16-10 TSV	50	10	16	6,6	9,5	9	11	14,6	41,6	
	7 363 091	DEF 16-12 TSV	50	12	17,5	6,6	9,5	9	11	14,6	41,6	
25	7 363 101	DEF 25-5 TSV	50	5	15	7,9	11	9	11	16,5	43,5	..F 25
	7 363 111	DEF 25-6 TSV	50	6	15	7,9	11	9	11	16,5	43,5	
	7 363 121	DEF 25-8 TSV	50	8	17	7,9	11	9	11	16,5	43,5	
	7 363 131	DEF 25-10 TSV	50	10	17	7,9	11	9	11	16,5	43,5	
	7 363 141	DEF 25-12 TSV	50	12	18,5	7,9	11	9	11	16,5	43,5	
35	7 363 151	DEF 35-6 TSV	50	6	18	9,2	12,5	7	10	18,5	43,5	..F 35
	7 363 161	DEF 35-8 TSV	50	8	18	9,2	12,5	10	14	18,5	51	
	7 363 171	DEF 35-10 TSV	50	10	18	9,2	12,5	10	14	18,5	51	
	7 363 181	DEF 35-12 TSV	50	12	19	9,2	12,5	10	14	18,5	51	
	7 363 191	DEF 35-14 TSV	50	14	20,8	9,2	12,5	10	14,5	18,5	51	
50	7 363 201	DEF 50-6 TSV	50	6	21	11	15	10	14	21,5	55,5	..F 50
	7 363 211	DEF 50-8 TSV	50	8	21	11	15	10	14	21,5	55,5	
	7 363 221	DEF 50-10 TSV	50	10	21	11	15	10	14	21,5	55,5	
	7 363 231	DEF 50-12 TSV	50	12	21	11	15	10	14	21,5	55,5	
	7 363 241	DEF 50-14 TSV	50	14	21	11	15	10	14	21,5	55,5	
70	7 363 251	DEF 70-6 TSV	25	6	24	13,1	17	13,5	15,5	27,5	67,5	..F 70
	7 363 261	DEF 70-8 TSV	25	8	24	13,1	17	13,5	15,5	27,5	67,5	
	7 363 271	DEF 70-10 TSV	25	10	24	13,1	17	13,5	15,5	27,5	67,5	
	7 363 281	DEF 70-12 TSV	25	12	24	13,1	17	13,5	15,5	27,5	67,5	
	7 363 291	DEF 70-14 TSV	25	14	24	13,1	17	13,5	15,5	27,5	67,5	
95	7 363 301	DEF 70-16 TSV	25	16	24	13,1	17	13,5	15,5	27,5	67,5	..F 95
	7 363 311	DEF 95-8 TSV	25	8	28	14,5	19	13	17	32,5	75,5	
	7 363 321	DEF 95-10 TSV	25	10	28	14,5	19	13	17	32,5	75,5	
	7 363 331	DEF 95-12 TSV	25	12	28	14,5	19	13	17	32,5	75,5	
	7 363 341	DEF 95-14 TSV	25	14	28	14,5	19	13	17	32,5	75,5	
	7 363 351	DEF 95-16 TSV	25	16	28	14,5	19	13	17	32,5	75,5	

Caractéristiques

- Cuivre électrolytique.
- Etamage électrolytique.
- Entrée tulipée.
- Pour les cosses avec trou de visée, supprimer "SV" à la référence (exemple : DEF10-5T).

Conforme à la norme
DIN-EN 61238-1



série DEF-TSV

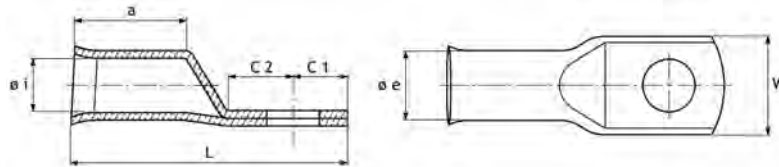

Section câble (mm ²)	Conditionnement par 10		Borne Ø (mm)	Dimensions (mm)						Type matrices	
	Code article	Référence		W	Ø i	Ø e	C1	C2	a		L
120	7 363 361	DEF 120-8 TSV	8	30	16,2	21	15	15	31,5	74,5	..F 120
	7 363 371	DEF 120-10 TSV	10	30	16,2	21	15	15	31,5	74,5	
	7 363 381	DEF 120-12 TSV	12	30	16,2	21	15	15	31,5	74,5	
	7 363 391	DEF 120-14 TSV	14	30	16,2	21	17	14	31,5	78,5	
	7 363 401	DEF 120-16 TSV	16	30	16,2	21	17	17	31,5	78,5	
150	7 363 411	DEF 150-8 TSV	8	33	18	23	15	15	35,5	81,5	..F 150
	7 363 421	DEF 150-10 TSV	10	33	18	23	15	15	35,5	81,5	
	7 363 431	DEF 150-12 TSV	12	33	18	23	15	15	35,5	81,5	
	7 363 441	DEF 150-14 TSV	14	33	18	23	17	17	35,5	85,5	
	7 363 451	DEF 150-16 TSV	16	33	18	23	17	17	35,5	85,5	
185	7 363 461	DEF 150-20 TSV	20	33	18	23	17	17	35,5	85,5	..F 185
	7 363 471	DEF 185-10 TSV	10	37	20,6	26	17	17	39,6	89,5	
	7 363 481	DEF 185-12 TSV	12	37	20,6	26	17	17	39,6	89,5	
	7 363 491	DEF 185-14 TSV	14	37	20,6	26	19	19	39,6	93,5	
	7 363 501	DEF 185-16 TSV	16	37	20,6	26	19	19	39,6	93,5	
240	7 363 511	DEF 185-20 TSV	20	37	20,6	26	20	20	39,6	95,5	..F 240
	7 363 521	DEF 240-12 TSV	12	41	23	28	19	19	41	95,5	
	7 363 531	DEF 240-14 TSV	14	41	23	28	19	19	41	95,5	
	7 363 541	DEF 240-16 TSV	16	41	23	28	19	19	41	95,5	
	7 363 551	DEF 240-20 TSV	20	41	23	28	20	20	41	97,5	
300	7 363 561	DEF 300-12 TSV	12	47	26	32	20	25	43	111	..F 300
	7 363 571	DEF 300-14 TSV	14	47	26	32	20	25	43	111	
	7 363 581	DEF 300-16 TSV	16	47	26	32	20	25	43	111	
	7 363 591	DEF 300-20 TSV	20	47	26	32	20	25	43	111	

Cosses à sertir nues brasées à l'argent



Caractéristiques

- Matière : Cuivre électrolytique étamé.

Homologation **UL**

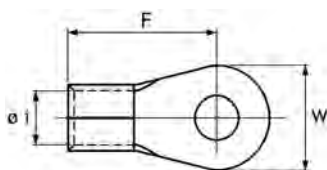

série MB

Section nominale rigide / souple (mm ²)	Code article	Référence	Cdt	Borne Ø (mm)	Dimensions (mm)			Type matrices 	
					W	F	Ø i		
0,25 / 1,5	7 380 000	MB 1,5-3	100	3	5,5	9,8	1,7	Pince MB 524	
	7 380 001	MB 1,5-4	100	4	8	11,8	1,7		
	7 380 002	MB 1,5-5	100	5	8	11,8	1,7		
	7 380 003	MB 1,5-6	100	6	11,6	15,8	1,7		
	7 380 004	MB 1,5-8	100	8	11,6	15,8	1,7		
1 / 2,5	7 380 005	MB 2,5-3	100	3	6,6	9,6	2,3	Pince MB 524	
	7 380 006	MB 2,5-4	100	4	8,5	12,6	2,3		
	7 380 021	MB 2,5-5 S	100	5	8,5	12,6	2,3		
	7 380 007	MB 2,5-5	100	5	9,5	12,1	2,3		
	7 380 008	MB 2,5-6	100	6	12	15,8	2,3		
	7 380 009	MB 2,5-8	100	8	12	15,8	2,3		
	7 380 028	MB 6-3,5	100	3,5	7,2	12,1	3,4		..MUJ 6-8
	7 380 014	MB 6-4	100	4	9,5	15,1	3,4		
	7 380 015	MB 6-5	100	5	9,5	15,1	3,4		
7 380 016	MB 6-6	100	6	12	19	3,4			
7 380 017	MB 6-8	100	8	15	19,5	3,4			
6 / 10	7 380 018	MB 6-10	100	10	15	19,5	3,4	..MUJ 6-8	
	7 380 012	MB 8-4	100	4	12	17,8	4,5		
	7 380 011	MB 8-5	100	5	12	17,8	4,5		
	7 380 010	MB 8-6	100	6	12	17,8	4,5		
	7 380 020	MB 8-8	100	8	15	22,3	4,5		
	7 380 030	MB 8-10	100	10	15	22,3	4,5		
	7 380 035	MB 8-12	100	12	20	23,5	4,5		
	7 380 041	MB 14-5	100	5	12	23,8	5,8		..MUJ 14...
7 380 040	MB 14-6	100	6	12	23,8	5,8			
7 380 050	MB 14-8	100	8	16	24,7	5,8			
7 380 060	MB 14-10	100	10	16	24,7	5,8			
7 380 070	MB 14-12	100	12	22	30,3	5,8			
25 - 35 / 16 - 26	7 380 080	MB 22-6	50	6	16,5	25,5	7,7	..MUJ 22...	
	7 380 090	MB 22-8	50	8	16,5	25,5	7,7		
	7 380 100	MB 22-10	50	10	16,5	25,5	7,7		
	7 380 110	MB 22-12	50	12	22	31,7	7,7		
	7 380 131	MB 38-6	50	6	15,3	31,4	9,4		..MUJ 38...
7 380 130	MB 38-8 S	50	8	15,3	31,4	9,4			
7 380 125	MB 38-8	50	8	22	31,7	9,4			
7 380 140	MB 38-10 S	50	10	15,3	31,4	9,4			
7 380 148	MB 38-10	50	10	22	31,7	9,4			
7 380 150	MB 38-12	50	12	22	31,7	9,4			
70 / 42 - 60	7 380 169	MB 60-6	50	6	22	38,7	11,4	..MUJ 60...	
	7 380 170	MB 60-8	50	8	22	38,7	11,4		
	7 380 180	MB 60-10	50	10	22	38,7	11,4		
	7 380 190	MB 60-12	50	12	22	38,7	11,4		
	7 380 200	MB 60-14	50	14	32	41,5	11,4		
	7 380 201	MB 60-16	50	16	32	41,5	11,4		

Caractéristiques

- Matière : Cuivre électrolytique étamé.

Homologation **UL**

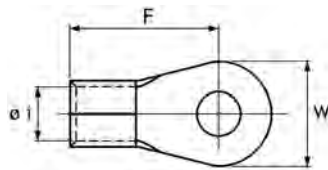

série MB

Section nominale rigide / souple (mm ²)	Code article	Référence	Cdt	Borne Ø (mm)	Dimensions (mm)			Type matrices 
					W	F	Ø i	
95 / 60 - 78	7 380 210	MB 70-8	50	8	24	38	13,3	..MUJ 70...
	7 380 220	MB 70-10	50	10	24	38	13,3	
	7 380 230	MB 70-12	50	12	24	38	13,3	
	7 380 240	MB 70-14	50	14	32	44	13,3	
	7 380 241	MB 70-16	50	16	32	44	13,3	
120 / 78 - 96	7 380 250	MB 80-8	25	8	27	40,7	14,5	..MUJ 80...
	7 380 260	MB 80-10	25	10	27	40,7	14,5	
	7 380 270	MB 80-12	25	12	27	40,7	14,5	
	7 380 280	MB 80-14	25	14	32	52	14,5	
	7 380 285	MB 80-16	25	16	32	52	14,5	
150 / 96 - 120	7 380 290	MB 100-10	25	10	28,5	41,4	16,4	..MUJ 100...
	7 380 300	MB 100-12	25	12	28,5	41,4	16,4	
	7 380 310	MB 100-14	25	14	32	52	16,4	
	7 380 320	MB 100-16	25	16	32	52	16,4	
	7 380 325	MB 100-18	25	18	32	52	16,4	
185 / 117 - 150	7 380 330	MB 100-20	25	20	32	52	16,4	..MUJ 150
	7 380 340	MB 150-10	10	10	36	50	19,5	
	7 380 350	MB 150-12	10	12	36	50	19,5	
	7 380 360	MB 150-14	10	14	36	50	19,5	
	7 380 370	MB 150-16	10	16	36	50	19,5	
	7 380 375	MB 150-18	10	18	36	63	19,5	
	7 380 380	MB 150-20	10	20	36	63	19,5	

Cosses à sertir nues brasées à l'argent



Caractéristiques

- Matière : Cuivre électrolytique étamé.

Conforme à la norme **DIN 46234**

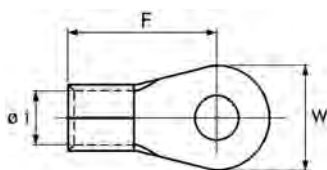

série BY

Section nominale (mm ²)	Code article	Référence	Cdt	Borne Ø (mm)	Dimensions (mm)			Type matrices 
					W	F	Ø i	
0,5 - 1,5	7 385 300	BY1M32D	100	3	6	11	1,6	Pince MB 524
	7 385 301	BY1M37D	100	3,5	6	11	1,6	
	7 385 302	BY1M43D	100	4	8	12	1,6	
	7 385 303	BY1M53D	100	5	8	12,5	1,6	
	7 385 304	BY1M65D	100	6	11	15	1,6	
1,5 - 2,5	7 385 306	BY25M32D	100	3	6	11	2,3	Pince MB 524
	7 385 307	BY25M37D	100	3,5	6	11	2,3	
	7 385 308	BY25M43D	100	4	8	12	2,3	
	7 385 309	BY25M53D	100	5	8	13,5	2,3	
	7 385 310	BY25M65D	100	6	10	14	2,3	
	7 385 311	BY25M84D	100	8	11	16	2,3	
2,5 - 6	7 385 313	BY6M43D	100	4	8	14	3,6	Pince MB 526
	7 385 314	BY6M53D	100	5	10	15	3,6	
	7 385 315	BY6M65D	100	6	11	16	3,6	
	7 385 316	BY6M84D	100	8	14	19	3,6	
	7 385 317	BY6M105D	100	10	18	21	3,6	
10	7 385 318	BY5-10	100	5	10	16	4,5	..DMB 10
	7 385 319	BY6-10	100	6	11	17	4,5	
	7 385 320	BY8-10	100	8	14	20	4,5	
	7 385 321	BY10-10	100	10	18	21	4,5	
	7 385 322	BY12-10	100	12	22	23	4,5	
16	7 385 323	BY5-16	100	5	11	20	5,8	..DMB 16
	7 385 324	BY6-16	100	6	11	20	5,8	
	7 385 325	BY8-16	100	8	14	22	5,8	
	7 385 326	BY10-16	100	10	18	24	5,8	
	7 385 327	BY12-16	100	12	22	26	5,8	
25	7 385 328	BY6-25	100	6	12	25	7,5	..DMB 25
	7 385 329	BY8-25	100	8	16	25	7,5	
	7 385 330	BY10-25	100	10	18	26	7,5	
	7 385 331	BY12-25	100	12	22	31	7,5	
35	7 385 332	BY6-35	100	6	15	26	9,4	..DMB 35
	7 385 333	BY8-35	100	8	16	26	9,4	
	7 385 334	BY10-35	100	10	18	27	9,4	
	7 385 335	BY12-35	100	12	22	31	9,4	
	7 385 336	BY16-35	100	16	28	32	9,4	
50	7 385 337	BY6-50	50	6	18	34	11	..DMB 50
	7 385 338	BY8-50	50	8	18	34	11	
	7 385 339	BY10-50	50	10	18	34	11	
	7 385 340	BY12-50	50	12	22	36	11	
	7 385 341	BY16-50	50	16	28	40	11	

Caractéristiques

- Matière : Cuivre électrolytique étamé.

Conforme à la norme **DIN 46234**



série BY

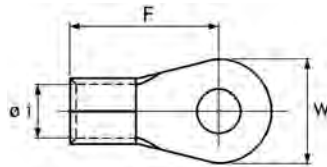

Section nominale (mm ²)	Code article	Référence	Cdt	Borne Ø (mm)	Dimensions (mm)			Type matrices 
					W	F	Ø i	
70	7 385 343	BY8-70	50	8	22	38	13	..DMB 70
	7 385 344	BY10-70	50	10	22	38	13	
	7 385 345	BY12-70	50	12	22	38	13	
	7 385 346	BY16-70	50	16	28	42	13	
95	7 385 348	BY10-95	25	10	24	42	15	..DMB 95
	7 385 349	BY12-95	25	12	24	42	15	
	7 385 350	BY16-95	25	16	28	44	15	
120	7 385 352	BY10-120	25	10	24	44	16,4	C6 DMB 120
	7 385 353	BY12-120	25	12	24	44	16,4	
	7 385 354	BY16-120	25	16	28	48	16,4	
150	7 385 355	BY10-150	25	10	30	50	19	sur demande
	7 385 356	BY12-150	25	12	30	50	19	
	7 385 357	BY16-150	25	16	30	50	19	
185	7 385 359	BY12-185	25	12	36	50	21	sur demande
	7 385 360	BY16-185	25	16	36	50	21	
240	7 385 362	BY12-240	10	12	38	56	23,5	sur demande
	7 385 363	BY16-240	10	16	38	56	23,5	





Caractéristiques

- Matière : Cuivre étamé.
Fût roulé brasé.

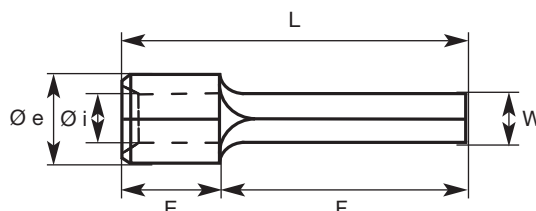

série BY-W



Section nominale (mm ²)	Conditionnement par 10		Dimensions (mm)						Type matrices
	Code article	Référence	W	F	L	E	Ø i	Ø e	
6 - 10	7 380 450	BY10W13D	4,3	14	22	8	4,5	6,9	..DMB 10
10 - 16	7 380 451	BY16W17D	5,5	16	26	10	5,8	8,4	..DMB 16
16 - 25	7 380 452	BY25W17D	6,8	20	33,5	13,5	7	9,5	..DMB 25
25 - 35	7 380 453	BY35W23D	8	24,5	40,5	16	8,4	11,8	..DMB 35
35 - 50	7 380 454	BY50W23D	9,5	26	45	19	9,6	13,6	..DMB 50
50 - 70	7 380 455	BY70W26D	11	31	55	24	11,4	15,8	..DMB 70
70 - 95	7 380 427	BY95W26D	12,5	31	55	24	13,5	18,9	..DMB 95

Caractéristiques

- Matière : cuivre étamé.
- Isolant : polyamide.
- Entrée conique «Easy entry».
- Fût roulé brasé.

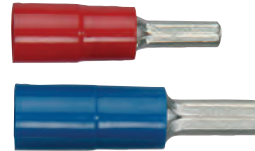
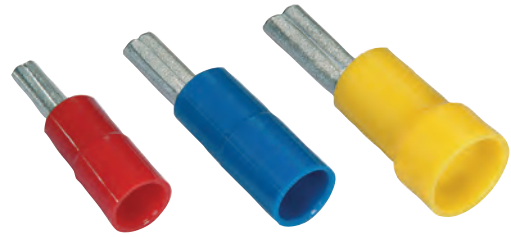

série EPR

ISOLANT POLYAMIDE

Embouts préisolés brasés

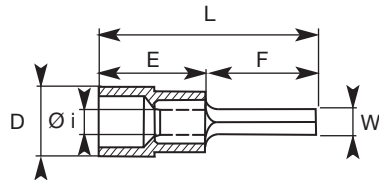

Section (mm ²)	Conditionnement par boîte de 100		Dimensions (mm)					
	Code article	Référence	W	F	L	E	Ø i	D
10	7 380 407	EPR 10-12	4,3	12	34	20	4,5	7,8
16	7 380 408	EPR 16-13	5,5	13	40,7	24,7	5,8	10,8
25	7 380 409	EPR 25-15	6,8	15	44	24	7	12,4
35	7 380 411	EPR 35-20	8	20	52,5	28	8,4	14
50	7 380 412	EPR 50-20	9,5	20	59	33	9,6	15,5

Cosses tubulaires cuivre préisolées pour câbles souples



Caractéristiques

- Matière : Cuivre étamé.
- Isolant en NYLON.

Outillage à partir de la page 227

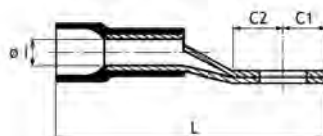
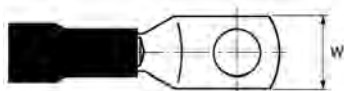

Section câble (mm ²)	Code article	Référence	Cdt	Isolant câble maxi Ø (mm)	Borne Ø (mm)	Dimensions (mm)					Outillage
						W	L	Ø i	C1	C2	
10	7 391 010	PR10-4CU	100	8	4	11	34,5	4,6	5,3	3,8	MY70ME MY286
	7 391 020	PR10-5CU	100		5	11	36,5		6,3	4,8	
	7 391 030	PR10-6CU	100		6	11	38,5		7,3	5,8	
	7 391 040	PR10-8CU	100		8	15	42,5		9,3	7,8	
	7 391 050	PR10-10CU	100		10	15	46,5	11,3	9,8		
16	7 391 100	PR16-4CU	100	9,4	4	12	38	5,8	5,3	3,8	
	7 391 110	PR16-5CU	100		5	12	40		6,3	4,8	
	7 391 120	PR16-6CU	100		6	12	42		7,3	5,8	
	7 391 130	PR16-8CU	100		8	16	46		9,3	7,8	
	7 391 140	PR16-10CU	100		10	16	50		11,3	9,8	
	7 391 150	PR16-12CU	100		12	17	53,5		14,3	8,9	
25	7 391 160	PR25-4CU	100	11,5	4	14	41,5	7	5,3	3,8	
	7 391 170	PR25-5CU	100		5	14	43,5		6,3	4,8	
	7 391 180	PR25-6CU	100		6	14	45,5		7,3	5,8	
	7 391 190	PR25-8CU	100		8	18	49,5		9,3	7,8	
	7 391 200	PR25-10CU	100		10	18	53,5		11,3	9,8	
	7 391 210	PR25-12CU	100		12	18	57,5		13,8	11,3	
	7 391 220	PR25-14CU	100		14	23	68,5		19,3	16,8	
35	7 391 230	PR35-5CU	50	14	5	17	48,5	8,9	6,3	4,8	
	7 391 240	PR35-6CU	50		6	17	50,5		7,3	5,8	
	7 391 250	PR35-8CU	50		8	17	54,5		9,3	7,8	
	7 391 260	PR35-10CU	50		10	19	58,5		11,3	9,8	
	7 391 270	PR35-12CU	50		12	19	62,5		13,8	11,3	
	7 391 280	PR35-14CU	50		14	23	66,5		15,3	13,8	
50	7 391 290	PR50-6CU	50	15,5	6	19	57	10	7,3	5,8	
	7 391 300	PR50-8CU	50		8	19	61		9,3	7,8	
	7 391 310	PR50-10CU	50		10	19	65		11,3	9,8	
	7 391 320	PR50-12CU	50		12	22	69		13,8	11,3	
	7 391 330	PR50-14CU	50		14	22	73		15,3	13,8	
	7 391 340	PR50-16CU	50		16	25	76		17,3	14,8	
70	7 391 350	PR70-6CU	25	18	6	22	67	11,3	9,3	7,8	
	7 391 360	PR70-8CU	25		8	22	67		9,3	7,8	
	7 391 370	PR70-10CU	25		10	22	71		11,3	9,8	
	7 391 380	PR70-12CU	25		12	22	75		13,8	11,3	
	7 391 390	PR70-14CU	25		14	26	79		15,3	13,8	
	7 391 400	PR70-16CU	25		16	26	82		17,3	14,8	
95	7 391 410	PR95-6CU	25	20	6	26	71,5	13,5	9,3	7,8	
	7 391 420	PR95-8CU	25		8	26	71,5		9,3	7,8	
	7 391 430	PR95-10CU	25		10	26	75,5		11,3	9,8	
	7 391 440	PR95-12CU	25		12	26	79,5		13,8	11,3	
	7 391 450	PR95-14CU	25		14	26	83,5		15,3	13,8	
	7 391 460	PR95-16CU	25		16	30	86,5		17,3	14,8	
	7 391 470	PR95-18CU	25		18	30	95,5		21,3	19,8	
	7 391 480	PR95-20CU	25		20	30	95,5		21,3	19,8	
120	7 390 525	PR120-8F	20	23	8	31	95	17	14	14	
	7 390 526	PR120-10F	20		10	31	95		14	14	
	7 390 527	PR120-12F	20		12	31	98		16	14	
	7 390 528	PR120-14F	20		14	31	98		16	15	
	7 390 529	PR120-16F	20		16	31	98		16	15	

Caractéristiques

- Application sur réseaux industriels.
- Cosses aluminium-cuivre soudées par friction.
- Le fût aluminium est enduit intérieurement de graisse contactal.
- Mise en œuvre par rétreint hexagonal.

Conforme à la norme
NFC 63-061 - Classe B

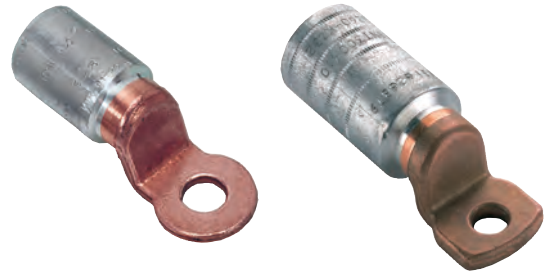

série ICAU

série ICAUC



Gamme à plage ronde

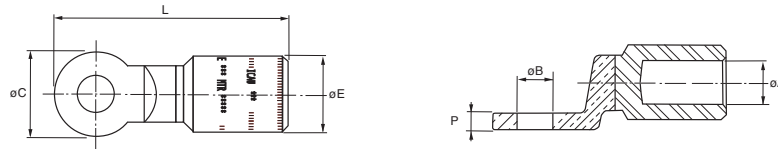

Section câble aluminium (mm ²)	Conditionnement par 3		Dimensions (mm)						Type matrices
	Code article	Référence	Ø A	Ø E	Ø C	Ø B	L	P	
35	7 585 011	ICAU35	8	16	16,5	8,4	56	4,5	..E 140
50	7 585 021	ICAU50	9	16	16,5	8,4	56	4,5	..E 140
70	7 585 031	ICAU70	11	20	20	10,5	65,5	5	..E 173
95	7 585 041	ICAU95	12,5	20	20	10,5	65,5	5	..E 173
120	7 585 051	ICAU120	13,7	20	20	10,5	65,5	5	..E 173
150	7 585 062	ICAU150	15,5	27	30	12,8	84	6	..E 235
185	7 585 072	ICAU185	17	27	30	12,8	84	6	..E 235
240	7 585 082	ICAU240	19,5	27	30	12,8	84	6	..E 235
300	7 585 092	ICAU300	23,3	32	36	14,6	98	7	..X 260

Gamme à plage étroite

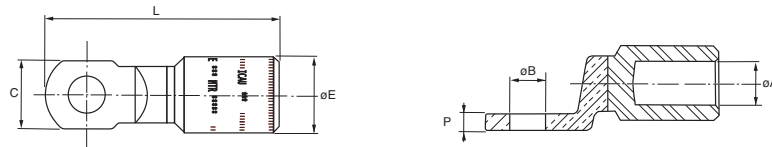

Section câble aluminium (mm ²)	Conditionnement par 3		Dimensions (mm)						Type matrices
	Code article	Référence	Ø A	Ø E	Ø C	Ø B	L	P	
150	7 586 050	ICAUC150M10	15,5	27	25	10,5	83	6	..E 235
	7 586 051	ICAUC150M12				12,8			
185	7 586 060	ICAUC185M10	17	27	25	10,5	83	6	...E 235
	7 586 061	ICAUC185M12				12,8			
240	7 586 070	ICAUC240M10	19,5	27	30	10,5	85	7	..E 235
	7 586 071	ICAUC240M12				12,8			
300	7 586 080	ICAUC300M10	23,3	32	30	10,5	93	7	..X 260
	7 586 081	ICAUC300M14				14,5			

Cosses d'extrémité aluminium-cuivre à poinçonner



Caractéristiques

- Cosses d'extrémité Aluminium-Cuivre soudées par friction.
- Le fût aluminium, fermé par un bouchon de protection, est enduit intérieurement de graisse neutre pour un meilleur contact électrique.
- Mise en œuvre par poinçonnage profond.

Conforme à la norme **NFC 33-090-1**

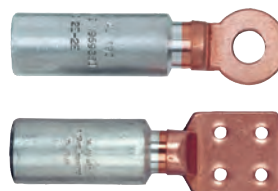

série C-AU

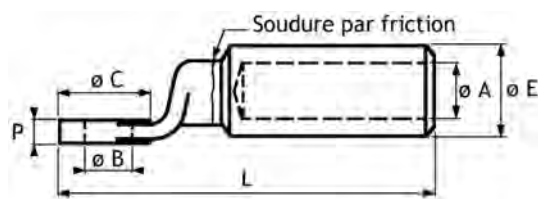

Plage de C0 AU 16 à C5 AU 400

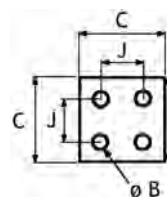

Plage de C6 AU 500 à C8 AU 1300

Série C-AU

Section (mm ²)	Conditionnement par 3		Dimensions (mm)							Sertissage	
	Code article	Référence	Ø A	Ø E	Ø C	Ø B	J	L	P	Matrices	Poinçons
16	7 580 011	C0 AU 16	5,5	16	20	10,5	-	79	4,5	..MC 0E	0E
25	7 580 021	C0 AU 25	6,5	16	20	10,5	-	79	4,5	..MC 0E	0E
35	7 580 031	C0 AU 35	8	16	25	12,8	-	86	5	..MC 0E	0E
50	7 580 041	C1 AU 50	9	20	25	12,8	-	86	5	..MC 1E	1E
70	7 580 051	C1 AU 70	11	20	25	12,8	-	86	5	..MC 1E	1E
95	7 580 061	C1 AU 95	12,5	20	25	12,8	-	86	5	..MC 1E	1E
120	7 580 071	C2 AU 120	13,7	25	30	12,8	-	110	6	..MC 2E	2E
150	7 580 081	C2 AU 150	15,5	25	30	12,8	-	110	6	..MC 2E	2E
185	7 580 091	C4 AU 185	17	32	30	12,8	-	110	6	..MC 4E	4E
240	7 580 101	C4 AU 240	19,5	32	30	12,8	-	110	6	..MC 4E	4E
300	7 580 111	C5 AU 300	23,3	40	36	16,5	-	153	7	..MC 5E	5E
400	7 580 121	C5 AU 400	26	40	36	16,5	-	153	7	..MC 5E	5E
500	7 580 131	C6 AU 500	29,1	47	60 x 60	4 Ø 9	30	200	10	..MC 6E	6E
630	7 580 141	C6 AU 630	32,5	47	60 x 60	4 Ø 9	30	200	10	..MC 6E	6E
800	7 580 171	C7 AU 800	37,5	60	80 x 80	4 Ø 11	40	260	10	..MC 7E	7E
1 000	7 580 181	C7 AU 1 000	42	60	80 x 80	4 Ø 11	40	260	10	..MC 7E	7E
1 200	7 580 191	C8 AU 1 200	45,5	65	80 x 80	4 Ø 11	40	270	10	..MC 8E	8E
1 300	7 580 201	C8 AU 1 300	47,5	65	80 x 80	4 Ø 11	40	270	10	..MC 8E	8E

Caractéristiques

- Cosses d'extrémité Aluminium-Cuivre soudées par friction.
- Le fût aluminium, fermé par un bouchon de protection, est enduit intérieurement de graisse neutre pour un meilleur contact électrique.
- Mise en œuvre par poinçonnage profond.

Conforme à la norme **NFC 33-090-1**



série Q-AU

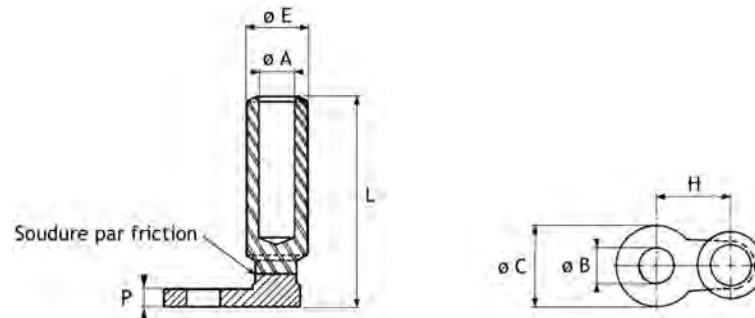

Section (mm ²)	Conditionnement par 3		Dimensions (mm)							Sertissage	
	Code article	Référence	Ø A	Ø E	Ø C	Ø B	L	P	H	Matrices	Poinçons
25	7 581 011	Q0 AU 25	6,5	16	20	10,5	62	4,5	23	..MC 0E	0E
35	7 581 021	Q0 AU 35	8	16	25	12,8	62	4,5	23	..MC 0E	0E
50	7 581 031	Q1 AU 50	9	20	25	12,8	62	5	23	..MC 1E	1E
70	7 581 041	Q1 AU 70	11	20	25	12,8	62	5	23	..MC 1E	1E
95	7 581 051	Q1 AU 95	12,5	20	25	12,8	62	5	23	..MC 1E	1E
120	7 581 061	Q2 AU 120	13,7	25	30	12,8	81	6	28	..MC 2E	2E
150	7 581 071	Q2 AU 150	15,5	25	30	12,8	81	6	28	..MC 2E	2E
185	7 581 081	Q4 AU 185	17	32	30	12,8	81	7	34	..MC 4E	4E
240	7 581 091	Q4 AU 240	19,5	32	30	12,8	81	7	34	..MC 4E	4E

Embouts aluminium-cuivre



Caractéristiques

- Embouts aluminium-cuivre soudés par friction.
- Le fût aluminium, fermé par un bouchon de protection, est enduit intérieurement de graisse neutre pour un meilleur contact électrique.
- Mise en œuvre par poinçonnage profond.
- Produits sur demande.

Conforme à la norme **NFC 33-090-1**



série E-AU

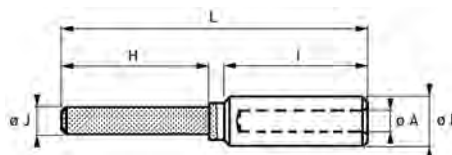

Série E-AU

Section (mm ²)	Conditionnement par 3		Dimensions (mm)						Sertissage	
	Code article	Référence	Ø A	Ø E	Ø J	I	H	L	Matrices	Poinçons
16	7 583 001	E0 AU 16	5,5	16	8	47,5	30	82	..MC 0E	0E
25	7 583 011	E0 AU 25	6,5	16	8	47,5	30	82	..MC 0E	0E
35	7 583 021	E0 AU 35	8	16	8	47,5	30	82	..MC 0E	0E
50	7 583 031	E1 AU 50	9	20	12	47,5	45	97	..MC 1E	1E
70	7 583 041	E1 AU 70	11	20	12	47,5	45	97	..MC 1E	1E
95	7 583 051	E1 AU 95	12,5	20	12	47,5	45	97	..MC 1E	1E
120	7 583 061	E2 AU 120	13,7	25	14	64	55	125	..MC 2E	2E
150	7 583 071	E2 AU 150	15,5	25	14	64	55	125	..MC 2E	2E
185	7 583 081	E4 AU 185	17	32	14	64	55	125	..MC 4E	4E
240	7 583 091	E4 AU 240	19,5	32	14	64	55	125	..MC 4E	4E

Caractéristiques

- Cosses d'extrémité aluminium massives pour raccordement des câbles aluminium sur bornes d'appareillage Aluminium.
- Le fût aluminium, fermé par un bouchon de protection, est enduit intérieurement de graisse neutre pour un meilleur contact électrique.
- Mise en œuvre par poinçonnage profond.

Conforme à la norme **NFC 33-090-1**

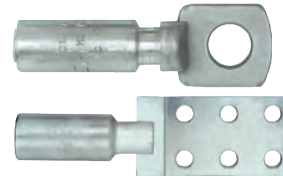

série C-A

Outillage à partir de la page 227

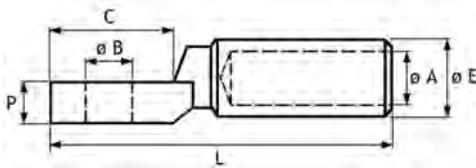

Plage de C0 A 25 à C5 A 400

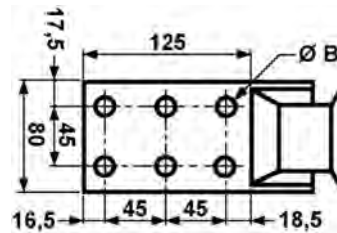

Plage de C6 A 500 à C8 A 1300

Section (mm ²)	Conditionnement par 3		Dimensions (mm)						Sertissage	
	Code article	Référence	Ø A	Ø E	C	Ø B	L	P	Matrices	Poinçons
25	7 581 511	C0 A 25	6,5	16	33 x 32	13	90	6,8	..MC 0E	0E
35	7 581 521	C0 A 35	8	16	33 x 32	13	90	6,8	..MC 0E	0E
50	7 581 531	C1 A 50	9	20	33 x 32	16	101	6,8	..MC 1E	1E
70-75	7 581 541	C1 A 70	11	20	33 x 32	16	101	6,8	..MC 1E	1E
95	7 581 551	C1 A 95	12,5	20	33 x 32	16	101	6,8	..MC 1E	1E
120	7 581 561	C2 A 120	13,7	25	37 x 37	16	121	10	..MC 2E	2E
150	7 581 571	C2 A 150	15,5	25	37 x 37	16	121	10	..MC 2E	2E
185	7 581 581	C4 A 185	17	32	39 x 39	16	121	12	..MC 4E	4E
240	7 581 591	C4 A 240	19,5	32	39 x 39	16	121	12	..MC 4E	4E
300	7 581 601	C5 A 300	23,3	40	39 x 39	16,5	170	13,8	..MC 5E	5E
400	7 581 611	C5 A 400	26	40	39 x 39	16,5	170	13,8	..MC 5E	5E
500	7 581 621	C6 A 500	29,1	47	125 x 80	6 Ø 16,5	275	15	..MC 6E	6E
630	7 581 631	C6 A 630	32,5	47	125 x 80	6 Ø 16,5	275	15	..MC 6E	6E
800	7 581 641	C7 A 800	37,5	60	125 x 80	6 Ø 16,5	310	15	..MC 7E	7E
1 000	7 581 651	C7 A 1000	42	60	125 x 80	6 Ø 16,5	310	15	..MC 7E	7E
1 200	7 581 661	C8 A 1200	45,5	65	125 x 80	6 Ø 16,5	340	15	..MC 8E	8E
1 300	7 581 671	C8 A 1300	47,5	65	125 x 80	6 Ø 16,5	340	15	..MC 8E	8E

Manchons de jonction aluminium-cuivre



Caractéristiques

- Ces manchons permettent d'effectuer la jonction d'un câble aluminium et d'un câble cuivre.
- Manchons bi-métalliques, enduits intérieurement de graisse neutre côté aluminium, extrémités fermées par un bouchon.
- Ces manchons sont conditionnés sous sachet plastique de trois pièces avec le compound nécessaire au remplissage des alvéoles de poinçonnage.
- Mise en œuvre par poinçonnage profond côté aluminium et par rétreint hexagonal côté cuivre.



série RJ-AU

Conforme à la norme **NFC 33-090-1**

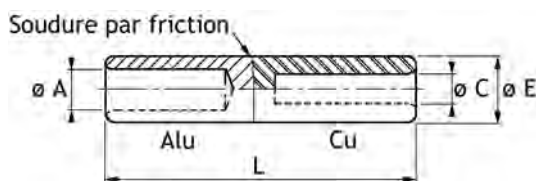

Section (mm ²)		Conditionnement par 3		Dimensions (mm)				Sertissage		
Aluminium	Cuivre	Code article	Référence	Ø A	Ø E	Ø C	L	Al.	Poinçons	Cu.
								Matrices		Matrices
25	16	7 582 198	RJ0 AU 25-16	16	5,5	6,3	91	..MJ 0E	0E	E 140
50	35	7 582 201	RJ1 AU 50-35	20	9	8,5	106,5	..MJ 1E	1E	E 173
50	50	7 582 211	RJ1 AU 50-50	20	9	9,2	106,5	..MJ 1E	1E	E 173
50	70	7 582 221	RJ1 AU 50-70	20	9	11	106,5	..MJ 1E	1E	E 173
50	95	7 582 231	RJ1 AU 50-95	20	9	13	106,5	..MJ 1E	1E	E 173
50	120	7 582 241	RJ1 AU 50-120	20	9	14,2	106,5	..MJ 1E	1E	E 173
70	35	7 582 251	RJ1 AU 70-35	20	11	8,5	106,5	..MJ 1E	1E	E 173
70	50	7 582 261	RJ1 AU 70-50	20	11	9,2	106,5	..MJ 1E	1E	E 173
70	70	7 582 271	RJ1 AU 70-70	20	11	11	106,5	..MJ 1E	1E	E 173
70	95	7 582 281	RJ1 AU 70-95	20	11	13	106,5	..MJ 1E	1E	E 173
70	120	7 582 291	RJ1 AU 70-120	20	11	14,2	106,5	..MJ 1E	1E	E 173
95	50	7 582 301	RJ1 AU 95-50	20	12,5	9,2	106,5	..MJ 1E	1E	E 173
95	70	7 582 311	RJ1 AU 95-70	20	12,5	11	106,5	..MJ 1E	1E	E 173
95	95	7 582 321	RJ1 AU 95-95	20	12,5	13	106,5	..MJ 1E	1E	E 173
95	120	7 582 331	RJ1 AU 95-120	20	12,5	14,2	106,5	..MJ 1E	1E	E 173
120	50	7 582 341	RJ2 AU 120-50	25	13,7	9,2	133	..MJ 2E	2E	E 215
120	70	7 582 351	RJ2 AU 120-70	25	13,7	11	133	..MJ 2E	2E	E 215
120	95	7 582 361	RJ2 AU 120-95	25	13,7	13	133	..MJ 2E	2E	E 215
120	120	7 582 371	RJ2 AU 120-120	25	13,7	14,2	133	..MJ 2E	2E	E 215
120	185	7 582 391	RJ2 AU 120-185	25	13,7	18	133	..MJ 2E	2E	E 215
150	50	7 582 401	RJ2 AU 150-50	25	15,5	9,2	133	..MJ 2E	2E	E 215
150	70	7 582 411	RJ2 AU 150-70	25	15,5	11	133	..MJ 2E	2E	E 215
150	95	7 582 421	RJ2 AU 150-95	25	15,5	13	133	..MJ 2E	2E	E 215
150	120	7 582 431	RJ2 AU 150-120	25	15,5	14,2	133	..MJ 2E	2E	E 215
150	150	7 582 441	RJ2 AU 150-150	25	15,5	16	133	..MJ 2E	2E	E 215
150	185	7 582 451	RJ2 AU 150-185	25	15,5	18	133	..MJ 2E	2E	E 215
185	70	7 582 461	RJ4 AU 185-70	32	17	11	143,5	..MJ 4E	4E	E 280
185	120	7 582 481	RJ4 AU 185-120	32	17	14,2	143,5	..MJ 4E	4E	E 280
185	185	7 582 501	RJ4 AU 185-185	32	17	18	143,5	..MJ 4E	4E	E 280
185	240	7 582 511	RJ4 AU 185-240	32	17	20	143,5	..MJ 4E	4E	E 280
240	70	7 582 531	RJ4 AU 240-70	32	19,5	11	143,5	..MJ 4E	4E	E 280
240	95	7 582 541	RJ4 AU 240-95	32	19,5	13	143,5	..MJ 4E	4E	E 280
240	120	7 582 551	RJ4 AU 240-120	32	19,5	14,2	143,5	..MJ 4E	4E	E 280
240	150	7 582 561	RJ4 AU 240-150	32	19,5	16	143,5	..MJ 4E	4E	E 280
240	185	7 582 571	RJ4 AU 240-185	32	19,5	18	143,5	..MJ 4E	4E	E 280
240	240	7 582 581	RJ4 AU 240-240	32	19,5	20	143,5	..MJ 4E	4E	E 280
240	300	7 582 591	RJ4 AU 240-300	32	19,5	23,3	143,5	..MJ 4E	4E	E 280

Caractéristiques

- Sections égales.
- Manchons de jonction aluminium, enduits intérieurement de graisse neutre, extrémités fermées par un bouchon.
- Ces manchons sont conditionnés sous sachet plastique de trois pièces avec le compound nécessaire au remplissage des alvéoles de poinçonnage.
- Mise en œuvre par poinçonnage profond.

Conforme à la norme **NFC 33-090-1**



série RJ-A

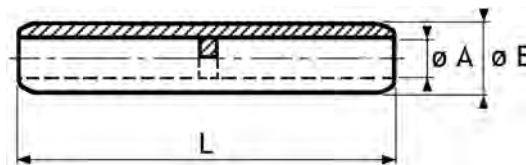

Section (mm ²)	Conditionnement par 3		Dimensions (mm)			Sertissage	
	Code article	Référence	Ø A	Ø E	L	Matrices	Poinçons
16	7 581 801	RJ 0A 16	5,5	16	91	..MJ 0E	0E
25	7 581 811	RJ 0A 25	6,5	16	91	..MJ 0E	0E
35	7 581 821	RJ 0A 35	8	16	91	..MJ 0E	0E
50	7 581 831	RJ 1A 50	9	20	107	..MJ 1E	1E
70	7 581 841	RJ 1A 70	11	20	107	..MJ 1E	1E
95	7 581 851	RJ 1A 95	12,5	20	107	..MJ 1E	1E
120	7 581 861	RJ 2A 120	13,7	25	133,5	..MJ 2E	2E
150	7 581 871	RJ 2A 150	15,5	25	133,5	..MJ 2E	2E
185	7 581 881	RJ 4A 185	17	32	144	..MJ 4E	4E
240	7 581 891	RJ 4A 240	19,5	32	144	..MJ 4E	4E
300	7 581 901	RJ 5A 300	23,3	40	218,5	..MJ 5E	5E
400	7 581 911	RJ 5A 400	26	40	218,5	..MJ 5E	5E
500	7 581 921	RJ 6A 500	29,1	47	219	..MJ 6E	6E
630	7 581 931	RJ 6A 630	32,5	47	219	..MJ 6E	6E

Manchons de réduction aluminium



Caractéristiques

- Sections inégales.
- Manchons de jonction aluminium, enduits intérieurement de graisse neutre, extrémités fermées par un bouchon.
- Ces manchons sont conditionnés sous sachet plastique de trois pièces avec le compound nécessaire au remplissage des alvéoles de poinçonnage.
- Mise en œuvre par poinçonnage profond.

Conforme à la norme **NFC 33-090-1**



série RJ-A

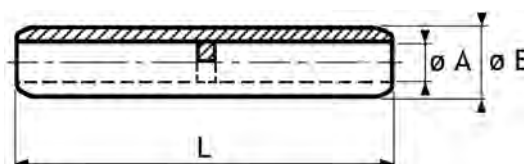

Section (mm ²)	Conditionnement par 3		Dimensions (mm)				Sertissage	
	Code article	Référence	Ø A1	Ø A2	Ø E	L	Matrices	Poinçons
35 25	7 582 001	RJ 0A 35-25	8	6,5	16	90	..MJ 0E	0E
50 25	7 582 011	RJ 1A 50-25	9	6,5	20	107	..MJ 1E	1E
50 35	7 582 021	RJ 1A 50-35	9	8	20	107	..MJ 1E	1E
70 35	7 582 031	RJ 1A 70-35	11	8	20	107	..MJ 1E	1E
70 50	7 582 041	RJ 1A 70-50	11	9	20	107	..MJ 1E	1E
95 25	7 582 051	RJ 1A 95-25	12,5	6,5	20	107	..MJ 1E	1E
95 35	7 582 061	RJ 1A 95-35	12,5	8	20	107	..MJ 1E	1E
95 50	7 582 071	RJ 1A 95-50	12,5	9	20	107	..MJ 1E	1E
95 70	7 582 081	RJ 1A 95-70	12,5	11	20	107	..MJ 1E	1E
150 35	7 582 091	RJ 2A 150-35	15,5	8	25	133,5	..MJ 2E	2E
150 50	7 582 101	RJ 2A 150-50	15,5	9	25	133,5	..MJ 2E	2E
150 70	7 582 111	RJ 2A 150-70	15,5	11	25	133,5	..MJ 2E	2E
150 95	7 582 121	RJ 2A 150-95	15,5	12,5	25	133,5	..MJ 2E	2E
150 120	7 582 131	RJ 2A 150-120	15,5	13,7	25	133,5	..MJ 2E	2E
240 70	7 582 151	RJ 4A 240-70	19,5	11	32	144	..MJ 4E	4E
240 95	7 582 161	RJ 4A 240-95	19,5	12,5	32	144	..MJ 4E	4E
240 120	7 582 171	RJ 4A 240-120	19,5	13,7	32	144	..MJ 4E	4E
240 150	7 582 181	RJ 4A 240-150	19,5	15,5	32	144	..MJ 4E	4E
240 185	7 582 191	RJ 4A 240-185	19,5	17	32	144	..MJ 4E	4E

Caractéristiques

- Aluminium 1 050 A.
- Etamage électrolytique.
- Le fût aluminium, fermé par un bouchon de protection, est enduit intérieurement de graisse pour assurer un meilleur contact électrique.
- Mise en œuvre par sertissage hexagonal.
- Pour cosse alu non étamée, supprimer le "T".



série A(T)

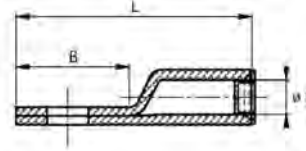
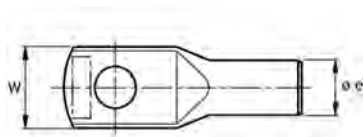

Section câble (mm ²)	Conditionnement sur demande		Borne Ø (mm)	Dimensions (mm)					Outillage
	Code article	Référence		W	L	Ø i	Ø e	B	
35	7 441 251	35-12 AT	12	20	70	8,3	14,2	35	..E 120
60	7 441 300	60-12 AT	12	25	73	10,5	16,8	35	..E 140
70	7 441 301	70-12 AT	12	26	78	12,3	20,5	35	..E 173
120	7 441 330	120-12 AT	12	34	85	14,5	24	35	..E 210
150	7 441 350	150-12 AT	12	36	95	17	27	35	..E 230

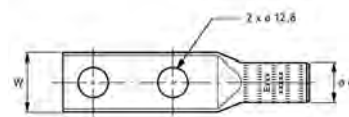
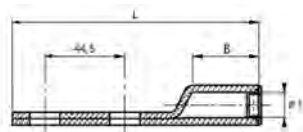

Conditionnement sur demande		Borne Ø (mm)	Dimensions (mm)					Outillage
Code article	Référence		W	L	Ø i	Ø e	B	
7 447 420	50-12-2 AT	12	25	117,5	10,5	16,8	28	..E 140
7 441 302	70-12-2 AT	12	26	122,5	12,3	20,5	30	..E 173
7 447 425	120-12-2 AT	12	34	129,5	14,5	24	36	..E 210
7 441 351	150-12-2 AT	12	36	140	17	27	40	..E 230

Gamme **SOLFIL**® +



7341971 - SFP6PIPR

7341966 - SFP6PI2V

7341960 - SFP6PI

Gamme de connecteurs à déplacement d'isolant pour liaison équipotentielle

Voir pages 172 - 173

Pour tout renseignement, contactez-nous au **33 (0)5 55 73 89 80**
ou par email à service.technico@mecatraction.fr

MTR
mecatraction

Caractéristiques

Tresse :

- Cuivre électrolytique.
- Diamètre de fil de 0,15mm pour une flexibilité maximale.
- Très bonne tenue aux vibrations.
- Extrémités de raccordement presso-soudées.

Isolant :

- Gaine thermo-rétractable épaisseur : 0,8mm ± 0,3mm.
- Température de fonctionnement maxi : +105°C.
- Tension de fonctionnement maxi : 1000V AC - 1500V DC.
- Rigidité diélectrique : 20 kV/mm.
- Auto-extinguible UL94V0.
- Couleur standard noir.
- Exempt de chlore et fluor.

Conforme à la norme
UL94V0 et UL - CSA

ULTRAFLEXX®

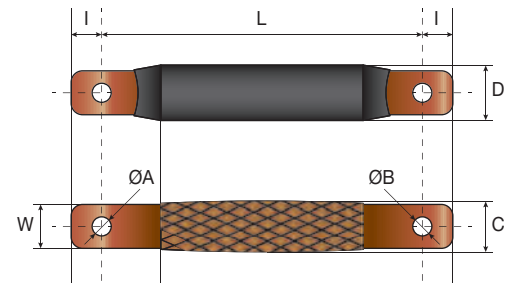

Section (mm ²)	Code article	Référence	Dimensions (mm)									Intensité nominale	
			L	Ø A	Ø B	W	F	I	C	D	E	1 tresse	2 tresses
25	7520100	ULFX 25-100-8/10	100	8,5	10,5	20	35	9	21	23	1,4	160	260
	7520101	ULFX 25-150-8/10	150	8,5	10,5								
	7520102	ULFX 25-200-8/10	200	8,5	10,5								
	7520103	ULFX 25-250-8/10	250	8,5	10,5								
	7520104	ULFX 25-300-8/10	300	8,5	10,5								
	7520105	ULFX 25-350-8/10	350	8,5	10,5								
	7520106	ULFX 25-400-8/10	400	8,5	10,5								
	7520107	ULFX 25-450-8/10	450	8,5	10,5								
	7520108	ULFX 25-480-8/10	480	8,5	10,5								
	7520109	ULFX 25-500-8/10	500	8,5	10,5								
	7520110	ULFX 25-550-8/10	550	8,5	10,5								
	7520111	ULFX 25-600-8/10	600	8,5	10,5								
	7520112	ULFX 25-650-8/10	650	8,5	10,5								
	7520113	ULFX 25-700-8/10	700	8,5	10,5								
	7520114	ULFX 25-750-8/10	750	8,5	10,5								
	7520115	ULFX 25-800-8/10	800	8,5	10,5								
	7520116	ULFX 25-850-8/10	850	8,5	10,5								
	7520117	ULFX 25-900-8/10	900	8,5	10,5								
	7520118	ULFX 25-950-8/10	950	8,5	10,5								
7520119	ULFX 25-1000-8/10	1000	8,5	10,5									
50	7520120	ULFX 50-100-8/10	100	8,5	10,5	20	35	9	21	23	2,7	250	430
	7520121	ULFX 50-150-8/10	150	8,5	10,5								
	7520122	ULFX 50-200-8/10	200	8,5	10,5								
	7520123	ULFX 50-250-8/10	250	8,5	10,5								
	7520124	ULFX 50-300-8/10	300	8,5	10,5								
	7520125	ULFX 50-350-8/10	350	8,5	10,5								
	7520126	ULFX 50-400-8/10	400	8,5	10,5								
	7520127	ULFX 50-450-8/10	450	8,5	10,5								
	7520128	ULFX 50-480-8/10	480	8,5	10,5								
	7520129	ULFX 50-500-8/10	500	8,5	10,5								
	7520130	ULFX 50-550-8/10	550	8,5	10,5								
	7520131	ULFX 50-600-8/10	600	8,5	10,5								
	7520132	ULFX 50-650-8/10	650	8,5	10,5								
	7520133	ULFX 50-700-8/10	700	8,5	10,5								
	7520134	ULFX 50-750-8/10	750	8,5	10,5								
	7520135	ULFX 50-800-8/10	800	8,5	10,5								
	7520136	ULFX 50-850-8/10	850	8,5	10,5								
	7520137	ULFX 50-900-8/10	900	8,5	10,5								
	7520138	ULFX 50-950-8/10	950	8,5	10,5								
	7520139	ULFX 50-1000-8/10	1000	8,5	10,5								
	7520140	ULFX 50-1120-8/10	1120	8,5	10,5								

Shunts en tresse isolés pour raccordement de puissance basse tension

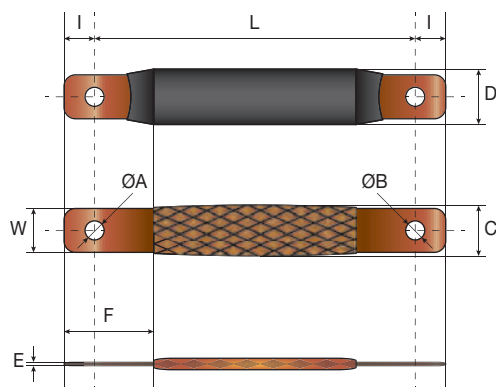

Section (mm ²)	Code article	Référence	Dimensions (mm)									Intensité nominale		
			L	Ø A	Ø B	W	F	I	C	D	E	1 tresse	2 tresses	
100	7520141	ULFX 100-100-10/10	100											
	7520142	ULFX 100-150-10/10	150											
	7520143	ULFX 100-200-10/10	200											
	7520144	ULFX 100-250-10/10	250											
	7520145	ULFX 100-300-10/10	300											
	7520146	ULFX 100-350-10/10	350											
	7520147	ULFX 100-400-10/10	400											
	7520148	ULFX 100-450-10/10	450											
	7520149	ULFX 100-480-10/10	480											
	7520150	ULFX 100-500-10/10	500											
	7520151	ULFX 100-550-10/10	550	10,5	10,5	20	135	9	21	23	5,6	390	680	
	7520152	ULFX 100-600-10/10	600											
	7520153	ULFX 100-650-10/10	650											
	7520154	ULFX 100-700-10/10	700											
	7520155	ULFX 100-750-10/10	750											
	7520156	ULFX 100-800-10/10	800											
	7520157	ULFX 100-850-10/10	850											
7520158	ULFX 100-900-10/10	900												
7520159	ULFX 100-950-10/10	950												
7520160	ULFX 100-1000-10/10	1000												
7520161	ULFX 100-1120-10/10	1120												
120	7520162	ULFX 120-100-10/10	100											
	7520163	ULFX 120-150-10/10	150											
	7520164	ULFX 120-200-10/10	200											
	7520165	ULFX 120-250-10/10	250											
	7520166	ULFX 120-300-10/10	300											
	7520167	ULFX 120-350-10/10	350											
	7520168	ULFX 120-400-10/10	400											
	7520169	ULFX 120-450-10/10	450											
	7520170	ULFX 120-500-10/10	500											
	7520171	ULFX 120-550-10/10	550	10,5	10,5	32	35	12	33	35	4,2	450	780	
	7520172	ULFX 120-600-10/10	600											
	7520173	ULFX 120-650-10/10	650											
	7520174	ULFX 120-700-10/10	700											
	7520175	ULFX 120-750-10/10	750											
	7520176	ULFX 120-800-10/10	800											
	7520177	ULFX 120-850-10/10	850											
	7520178	ULFX 120-900-10/10	900											
7520179	ULFX 120-950-10/10	950												
7520180	ULFX 120-1000-10/10	1000												
240	7520181	ULFX 240-100-10/10	100											
	7520182	ULFX 240-150-10/10	150											
	7520183	ULFX 240-200-10/10	200											
	7520184	ULFX 240-250-10/10	250											
	7520185	ULFX 240-300-10/10	300											
	7520186	ULFX 240-350-10/10	350											
	7520187	ULFX 240-400-10/10	400											
	7520188	ULFX 240-450-10/10	450											
	7520189	ULFX 240-500-10/10	500											
	7520190	ULFX 240-550-10/10	550	10,5	10,5	32	35	12	33	35	9	700	1150	
	7520191	ULFX 240-600-10/10	600											
	7520192	ULFX 240-650-10/10	650											
	7520193	ULFX 240-700-10/10	700											
	7520194	ULFX 240-750-10/10	750											
	7520195	ULFX 240-800-10/10	800											
	7520196	ULFX 240-850-10/10	850											
	7520197	ULFX 240-900-10/10	900											
7520198	ULFX 240-950-10/10	950												
7520199	ULFX 240-1000-10/10	1000												
7520200	ULFX 240-1120-10/10	1120												



TDM BOX



IP68



sans
gel



sans
résine



Voir pages 215

*Idéales pour vos applications
en milieux humides ou sévères*

Pour tout renseignement, contactez-nous au 33 (0)5 55 73 89 80
ou par email à service.technico@mecatraction.fr



Gamme de cosses préisolées



Cosses préisolées

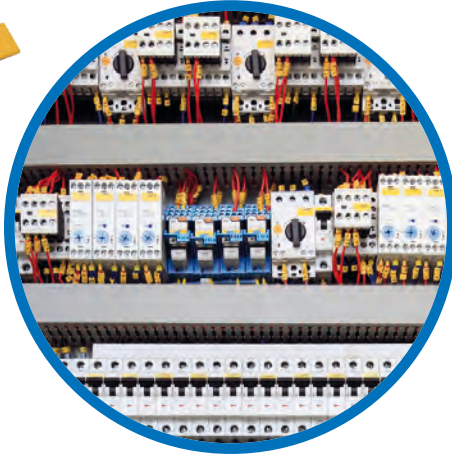

Embouts de câblage

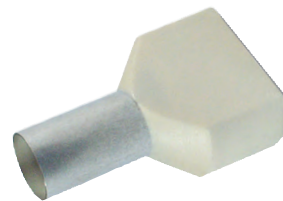

Clips, languettes, capuchons et boîtiers



Caractéristiques

- Cuivre étamé.
- Fût avec entrée chanfreinée.
- Stries à l'intérieur du fût procurant un meilleur contact électrique et une meilleure résistance à l'arrachement.

Série normale "N" :

- Gaine isolante en polyamide.
- Température maxi d'utilisation : 105°C.
- Entrée conique «Easy entry».
- Tenue au feu : UL94V0.

Conforme à la norme **CEI 60352-2**



série N

ISOLANT POLYAMIDE

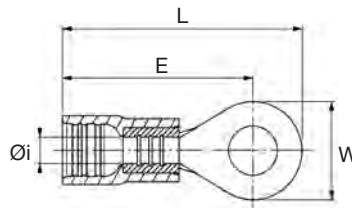

Section (mm ²)	Conditionnement vrac		Conditionnement boîte de 100		Isolant Ø maxi (mm)	Borne Ø (mm)	Dimensions (mm)			
	Code article	Référence	Code article	Référence			W	Øi	E	L
0,34 - 1,5	7 210 000	NA-3	7 210 003	B100NA-3	3,6	3	5,6	1,7	14,5	17,3
	7 210 001	NA-3,5	7 210 002	B100NA-3,5	3,6	3,5	5,6	1,7	14,5	17,3
	7 210 026	NA0-3	7 210 027	B100NA0-3	3,6	3	7	1,7	17	20,5
	7 210 030	NA0-4	7 210 029	B100NA0-4	3,6	4	7	1,7	17	20,5
	7 210 043	NA0-5	7 210 044	B100NA0-5	3,6	5	7	1,7	17	20,5
	7 210 021	NA1-3	7 210 022	B100NA1-3	3,6	3	8	1,7	17	21
	7 210 024	NA1-3,5	7 210 025	B100NA1-3,5	3,6	3,5	8	1,7	17	21
	7 210 031	NA1-4	7 210 032	B100NA1-4	3,6	4	8	1,7	17	21
	7 210 041	NA1-5	7 210 042	B100NA1-5	3,6	5	8	1,7	17	21
	7 210 061	NA2-5	7 210 062	B100NA2-5	3,6	5	12,5	1,7	20,7	27
	7 210 071	NA2-6	7 210 072	B100NA2-6	3,6	6	12,5	1,7	20,7	27
	7 210 081	NA2-8	7 210 082	B100NA2-8	3,6	8	12,5	1,7	20,7	27
	7 210 083	NA2-10	7 210 084	B100NA2-10	4	10	13,6	1,7	23,5	30,3
1 - 2,5	7 210 090	NB-3	7 210 095	B100NB-3	4,3	3	5,6	2,4	14,2	17
	7 210 088	NB-3,5	7 210 087	B100NB-3,5	4,3	3,5	5,6	2,4	14,2	17
	7 210 096	NB0-4	7 210 098	B100NB0-4	4,3	4	8	2,4	17	21
	7 210 097	NB0-5	7 210 099	B100NB0-5	4,3	5	8	2,4	17	21
	7 210 091	NB1-3	7 210 092	B100NB1-3	4,3	3	8,6	2,4	16,7	21
	7 210 101	NB1-4	7 210 102	B100NB1-4	4,3	4	8,6	2,4	16,7	21
	7 210 111	NB1-5	7 210 112	B100NB1-5	4,3	5	8,6	2,4	16,7	21
	7 210 121	NB1-6	7 210 122	B100NB1-6	4,3	6	8,6	2,4	16,7	21,3
	7 210 141	NB2-5	7 210 142	B100NB2-5	4,3	5	12,5	2,4	20,7	27
	7 210 151	NB2-6	7 210 152	B100NB2-6	4,3	6	12,5	2,4	20,7	27
	7 210 161	NB2-8	7 210 162	B100NB2-8	4,3	8	12,5	2,4	20,7	27
7 210 163	NB2-10	7 210 164	B100NB2-10	4,8	10	13,6	2,4	20,7	30,3	
2,6 - 6	7 210 171	NC1-3	7 210 173	B100NC1-3	6,4	3	9,6	3,3	22,2	27
	7 210 181	NC1-4	7 210 180	B100NC1-4	6,4	4	9,6	3,3	22,2	27
	7 210 191	NC1-5	7 210 190	B100NC1-5	6,4	5	9,6	3,3	22,2	27
	7 210 201	NC1-6	7 210 200	B100NC1-6	6,4	6	9,6	3,3	22,2	27
	7 210 215	NC2-5	7 210 219	B100NC2-5	6,4	5	13,8	3,3	25,1	32
	7 210 211	NC2-6	7 210 210	B100NC2-6	6,4	6	13,8	3,3	25,1	32
	7 210 221	NC2-8	7 210 220	B100NC2-8	6,4	8	13,8	3,3	25,1	32
	7 210 231	NC2-10	7 210 236	B100NC2-10	6,4	10	13,8	3,3	25,1	32
	7 210 234	NC2-12	7 210 237	B100NC2-12	6,4	12	19,5	3,3	30	40

Cosses préisolées à plage ronde



Caractéristiques

- Cuivre étamé.
- Fût avec entrée chanfreinée.
- Stries à l'intérieur du fût procurant un meilleur contact électrique et une meilleure résistance à l'arrachement.

Série renforcée "S" :

- Manchon en cuivre permettant le frettage de l'isolant du conducteur et une meilleure résistance aux vibrations.
- Gaine isolante en polycarbonate.
- Température maxi d'utilisation : 125°C.
- Tenue au feu : UL94V0.

Conforme à la norme **CEI 60352-2**



série S

ISOLANT POLYCARBONATE

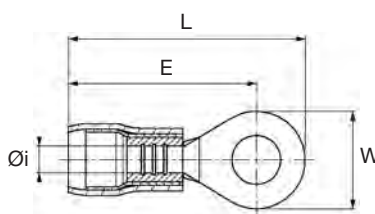

Section (mm ²)	Conditionnement vrac		Conditionnement boîte de 100		Isolant Ø maxi (mm)	Borne Ø (mm)	Dimensions (mm)			
	Code article	Référence	Code article	Référence			W	Øi	E	L
0,34 - 1,5	7 220 020	SA-3	7 220 017	B100SA-3	3,6	3	5,6	1,7	14,5	17,3
	7 220 025	SA-3,5	7 220 026	B100SA-3,5	3,6	3,5	5,6	1,7	14,5	17,3
	7 220 018	SA0-3	7 220 019	B100SA0-3	3,6	3	7	1,7	17	20,5
	7 220 030	SA0-4	7 220 029	B100SA0-4	3,6	4	7	1,7	17	20,5
	7 220 040	SA0-5	7 220 043	B100SA0-5	3,6	5	7	1,7	17	20,5
	7 220 021	SA1-3	7 220 027	B100SA1-3	3,6	3	8	1,7	17	21
	7 220 024	SA1-3,5	7 220 022	B100SA1-3,5	3,6	3,5	8	1,7	17	21
	7 220 031	SA1-4	7 220 032	B100SA1-4	3,6	4	8	1,7	17	21
	7 220 041	SA1-5	7 220 042	B100SA1-5	3,6	5	8	1,7	17	21
	7 220 051	SA2-5	7 220 052	B100SA2-5	3,6	5	12,5	1,7	20,7	27
	7 220 061	SA2-6	7 220 062	B100SA2-6	3,6	6	12,5	1,7	20,7	27
	7 220 071	SA2-8	7 220 072	B100SA2-8	3,6	8	12,5	1,7	20,7	27
	7 220 073	SA2-10	7 220 074	B100SA2-10	4	10	13,6	1,7	23,5	30,3
1 - 2,5	7 220 080	SB-3	7 220 079	B100SB-3	4,3	3	5,6	2,4	14,2	17
	7 220 084	SB-3,5	7 220 085	B100SB-3,5	4,3	3,5	5,6	2,4	14,2	17
	7 220 094	SB0-4	7 220 096	B100SB0-4	4,3	4	8	2,4	17	21
	7 220 100	SB0-5	7 220 104	B100SB0-5	4,3	5	8	2,4	17	21
	7 220 081	SB1-3	7 220 082	B100SB1-3	4,3	3	8,6	2,4	16,7	21
	7 220 091	SB1-4	7 220 092	B100SB1-4	4,3	4	8,6	2,4	16,7	21
	7 220 101	SB1-5	7 220 102	B100SB1-5	4,3	5	8,6	2,4	16,7	21
	7 220 111	SB1-6	7 220 112	B100SB1-6	4,3	6	8,6	2,4	16,7	21,3
	7 220 121	SB2-5	7 220 122	B100SB2-5	4,3	5	12,5	2,4	20,7	27
	7 220 131	SB2-6	7 220 132	B100SB2-6	4,3	6	12,5	2,4	20,7	27
	7 220 141	SB2-8	7 220 142	B100SB2-8	4,3	8	12,5	2,4	20,7	27
7 220 143	SB2-10	7 220 144	B100SB2-10	4,8	10	13,6	2,4	20,7	30,3	
2,6 - 6	7 220 151	SC1-3	7 220 153	B100SC1-3	6,4	3	9,6	3,3	22,2	27
	7 220 161	SC1-4	7 220 160	B100SC1-4	6,4	4	9,6	3,3	22,2	27
	7 220 171	SC1-5	7 220 170	B100SC1-5	6,4	5	9,6	3,3	22,2	27
	7 220 181	SC1-6	7 220 183	B100SC1-6	6,4	6	9,6	3,3	22,2	27
	7 220 190	SC2-5	7 220 188	B100SC2-5	6,4	5	13,8	3,3	25,1	32
	7 220 191	SC2-6	7 220 193	B100SC2-6	6,4	6	13,8	3,3	25,1	32
	7 220 201	SC2-8	7 220 203	B100SC2-8	6,4	8	13,8	3,3	25,1	32
	7 220 211	SC2-10	7 220 213	B100SC2-10	6,4	10	13,8	3,3	25,1	32
	7 220 214	SC2-12	7 220 216	B100SC2-12	6,4	12	19,5	3,3	30	40

* isolant polyamide

Caractéristiques

- Cuivre étamé.
- Fût avec entrée chanfreinée.
- Stries à l'intérieur du fût procurant un meilleur contact électrique et une meilleure résistance à l'arrachement.

Série normale "N" :

- Gaine isolante en polyamide.
- Température maxi d'utilisation : 105°C.
- Entrée conique «Easy entry».
- Tenue au feu : UL94V0.



Conforme à la norme **CEI 60352-2**

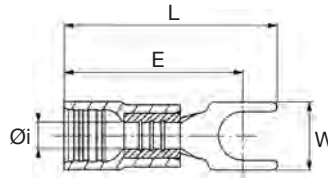

série N

ISOLANT POLYAMIDE



Section (mm ²)	Conditionnement vrac		Conditionnement boîte de 100		Isolant Ø maxi (mm)	Borne Ø (mm)	Dimensions (mm)			
	Code article	Référence	Code article	Référence			W	Øi	E	L
0,34 - 1,5 	7 212 011	NRGFA1-3	7 212 012	B100NRGFA1-3	3,6	3	5,5	1,7	16,3	20
	7 212 021	NRGFA1-3,5	7 212 022	B100NRGFA1-3,5	3,6	3,5	5,5	1,7	16,3	20
	7 212 031	NRGFA1-4	7 212 032	B100NRGFA1-4	3,6	4	6,5	1,7	16,3	20
	7 212 041	NRGFA2-4	7 212 042	B100NRGFA2-4	3,6	4	8	1,7	16,4	20
	7 212 051	NRGFA2-5	7 212 052	B100NRGFA2-5	3,6	5	8	1,7	16,4	20
	7 212 061	NRGFA2-6	7 212 062	B100NRGFA2-6	3,6	6	8	1,7	16,4	20
1 - 2,5 	7 212 071	NRGFB0-3	7 212 072	B100NRGFB0-3	4,3	3	6,4	2,4	16,5	20,5
	7 212 081	NRGFB0-4	7 212 082	B100NRGFB0-4	4,3	4	6,4	2,4	16,5	20,5
	7 212 091	NRGFB1-3	7 212 092	B100NRGFB1-3	4,3	3	7,9	2,4	16,5	20,5
	7 212 101	NRGFB1-4	7 212 102	B100NRGFB1-4	4,3	4	7,9	2,4	16,5	20,5
	7 212 111	NRGFB1-5	7 212 112	B100NRGFB1-5	4,3	5	7,9	2,4	16,5	20,5
	7 212 121	NRGFB2-4	7 212 122	B100NRGFB2-4	4,3	4	9,5	2,4	18,8	23
	7 212 131	NRGFB2-5	7 212 132	B100NRGFB2-5	4,3	5	9,5	2,4	18,8	23
	7 212 141	NRGFB2-6	7 212 142	B100NRGFB2-6	4,3	6	9,5	2,4	19	23
2,6 - 6 	7 212 151	NRGFC0-3	7 212 153	B100NRGFC0-3	6,4	3	6,7	3,3	24	26,4
	7 212 161	NRGFC0-4	7 212 163	B100NRGFC0-4	6,4	4	6,7	3,3	24	26,4
	7 212 171	NRGFC1-4	7 212 173	B100NRGFC1-4	6,4	4	9,5	3,3	21,9	26,1
	7 212 181	NRGFC1-5	7 212 183	B100NRGFC1-5	6,4	5	9,5	3,3	22	26,1
	7 212 191	NRGFC1-6	7 212 193	B100NRGFC1-6	6,4	6	9,5	3,3	22	26

Cosses préisolées à plage fourche



Caractéristiques

- Cuivre étamé.
- Fût avec entrée chanfreinée.
- Stries à l'intérieur du fût procurant un meilleur contact électrique et une meilleure résistance à l'arrachement.

Série renforcée "S" :

- Manchon en cuivre permettant le frettage de l'isolant du conducteur et une meilleure résistance aux vibrations.
- Gaine isolante en polycarbonate.
- Température maxi d'utilisation : 125°C.
- Tenue au feu : UL94V0.



Conforme à la norme **CEI 60352-2**

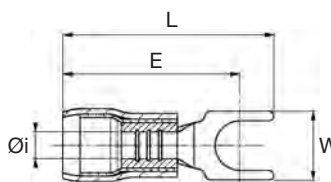

série S

ISOLANT POLYCARBONATE



Section (mm ²)	Conditionnement vrac		Conditionnement boîte de 100		Isolant Ø maxi (mm)	Borne Ø (mm)	Dimensions (mm)			
	Code article	Référence	Code article	Référence			W	Øi	E	L
0,34 - 1,5 	7 222 011	SRGFA1-3	7 222 012	B100SRGFA1-3	3,6	3	5,5	1,7	16,3	20
	7 222 021	SRGFA1-3,5	7 222 022	B100SRGFA1-3,5	3,6	3,5	5,5	1,7	16,3	20
	7 222 031	SRGFA1-4	7 222 032	B100SRGFA1-4	3,6	4	6,5	1,7	16,3	20
	7 222 041	SRGFA2-4	7 222 042	B100SRGFA2-4	3,6	4	8	1,7	16,4	20
	7 222 051	SRGFA2-5	7 222 052	B100SRGFA2-5	3,6	5	8	1,7	16,4	20
	7 222 061	SRGFA2-6	7 222 062	B100SRGFA2-6	3,6	6	8	1,7	16,4	20
1 - 2,5 	7 222 071	SRGFB0-3	7 222 072	B100SRGFB0-3	4,3	3	6,4	2,4	16,5	20,5
	7 222 081	SRGFB0-4	7 222 082	B100SRGFB0-4	4,3	4	6,4	2,4	16,5	20,5
	7 222 091	SRGFB1-3	7 222 092	B100SRGFB1-3	4,3	3	7,9	2,4	16,5	20,5
	7 222 101	SRGFB1-4	7 222 102	B100SRGFB1-4	4,3	4	7,9	2,4	16,5	20,5
	7 222 111	SRGFB1-5	7 222 112	B100SRGFB1-5	4,3	5	7,9	2,4	16,5	20,5
	7 222 121	SRGFB2-4	7 222 122	B100SRGFB2-4	4,3	4	9,5	2,4	18,8	23
	7 222 131	SRGFB2-5	7 222 132	B100SRGFB2-5	4,3	5	9,5	2,4	18,8	23
	7 222 141	SRGFB2-6	7 222 142	B100SRGFB2-6	4,3	6	9,5	2,4	19	23
2,6 - 6 	7 222 151	SRGFC0-3	7 222 153	B100SRGFC0-3	6,4	3	6,7	3,3	24	26,4
	7 222 161	SRGFC0-4	7 222 163	B100SRGFC0-4	6,4	4	6,7	3,3	24	26,4
	7 222 171	SRGFC1-4	7 222 173	B100SRGFC1-4	6,4	4	9,5	3,3	21,9	26,1
	7 222 181	SRGFC1-5	7 222 183	B100SRGFC1-5	6,4	5	9,5	3,3	22	26,1
	7 222 191	SRGFC1-6	7 222 193	B100SRGFC1-6	6,4	6	9,5	3,3	22	26

Caractéristiques

- Cuivre étamé.
- Fût avec entrée chanfreinée.
- Stries à l'intérieur du fût procurant un meilleur contact électrique et une meilleure résistance à l'arrachement.

Série normale "N" :

- Gaine isolante en polyamide.
- Température maxi d'utilisation : 105°C.
- Entrée conique «Easy entry».
- Tenue au feu : UL94V0.



Conforme à la norme **CEI 60352-2**

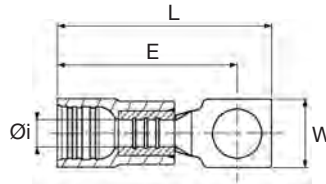

série N

ISOLANT POLYAMIDE



Section (mm ²)	Conditionnement vrac		Conditionnement boîte de 100		Isolant Ø maxi (mm)	Borne Ø (mm)	Dimensions (mm)			
	Code article	Référence	Code article	Référence			W	Øi	E	L
0,34 - 1,5 	7 211 011	NRGA1-3	7 211 012	B100NRGA1-3	3,6	3	5,5	1,7	16,5	20,5
	7 211 021	NRGA1-3,5	7 211 022	B100NRGA1-3,5	3,6	3,5	5,5	1,7	16,5	20,5
	7 211 031	NRGA1-4	7 211 032	B100NRGA1-4	3,6	4	6,5	1,7	16,5	20,5
	7 211 041	NRGA2-4	7 211 042	B100NRGA2-4	3,6	4	8	1,7	16,5	20,5
	7 211 051	NRGA2-5	7 211 052	B100NRGA2-5	3,6	5	8	1,7	16,5	20,5
	7 211 061	NRGA2-6	7 211 062	B100NRGA2-6	3,6	6	8	1,7	16,5	20,5
1 - 2,5 	7 211 071	NRGB0-3	7 211 072	B100NRGB0-3	4,3	3	6,4	2,4	16,5	20,5
	7 211 081	NRGB0-4	7 211 082	B100NRGB0-4	4,3	4	6,4	2,4	16,5	20,5
	7 211 091	NRGB1-3	7 211 092	B100NRGB1-3	4,3	3	7,9	2,4	16,5	20,5
	7 211 101	NRGB1-4	7 211 102	B100NRGB1-4	4,3	4	7,9	2,4	16,5	20,5
	7 211 111	NRGB1-5	7 211 112	B100NRGB1-5	4,3	5	7,9	2,4	16,5	20,5
	7 211 121	NRGB2-4	7 211 122	B100NRGB2-4	4,3	4	9,5	2,4	19,1	23,5
	7 211 131	NRGB2-5	7 211 132	B100NRGB2-5	4,3	5	9,5	2,4	19,1	23,5
	7 211 141	NRGB2-6	7 211 142	B100NRGB2-6	4,3	6	9,5	2,4	19,1	23,5
2,6 - 6 	7 211 151	NRGC0-3	7 211 153	B100NRGC0-3	6,4	3	6,7	3,3	24	26,5
	7 211 161	NRGC0-4	7 211 164	B100NRGC0-4	6,4	4	6,7	3,3	24	26,5
	7 211 171	NRGC1-4	7 211 173	B100NRGC1-4	6,4	4	9,5	3,3	22	26,3
	7 211 181	NRGC1-5	7 211 183	B100NRGC1-5	6,4	5	9,5	3,3	22	26,3
	7 211 191	NRGC1-6	7 211 193	B100NRGC1-6	6,4	6	9,5	3,3	22	26,3

Cosses préisolées à plage rectangulaire



Caractéristiques

- Cuivre étamé.
- Fût avec entrée chanfreinée.
- Stries à l'intérieur du fût procurant un meilleur contact électrique et une meilleure résistance à l'arrachement.

Série renforcée "S" :

- Manchon en cuivre permettant le frettage de l'isolant du conducteur et une meilleure résistance aux vibrations.
- Gaine isolante en polycarbonate.
- Température maxi d'utilisation : 125°C.
- Tenue au feu : UL94V0.



Conforme à la norme **CEI 60352-2**

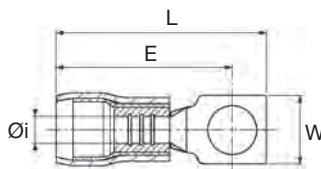

série S

ISOLANT POLYCARBONATE



Section (mm ²)	Conditionnement vrac		Conditionnement boîte de 100		Isolant Ø maxi (mm)	Borne Ø (mm)	Dimensions (mm)			
	Code article	Référence	Code article	Référence			W	Øi	E	L
0,34 - 1,5 	7 221 011	SRGA1-3	7 221 012	B100SRGA1-3	3,6	3	5,5	1,7	16,5	20,5
	7 221 021	SRGA1-3,5	7 221 022	B100SRGA1-3,5	3,6	3,5	5,5	1,7	16,5	20,5
	7 221 031	SRGA1-4	7 221 032	B100SRGA1-4	3,6	4	6,5	1,7	16,5	20,5
	7 221 041	SRGA2-4	7 221 042	B100SRGA2-4	3,6	4	8	1,7	16,5	20,5
	7 221 051	SRGA2-5	7 221 052	B100SRGA2-5	3,6	5	8	1,7	16,5	20,5
1 - 2,5 	7 221 061	SRGA2-6	7 221 062	B100SRGA2-6	3,6	6	8	1,7	16,5	20,5
	7 221 071	SRGB0-3	7 221 072	B100SRGB0-3	4,3	3	6,4	2,4	16,5	20,5
	7 221 081	SRGB0-4	7 221 082	B100SRGB0-4	4,3	4	6,4	2,4	16,5	20,5
	7 221 091	SRGB1-3	7 221 092	B100SRGB1-3	4,3	3	7,9	2,4	16,5	20,5
	7 221 101	SRGB1-4	7 221 102	B100SRGB1-4	4,3	4	7,9	2,4	16,5	20,5
	7 221 111	SRGB1-5	7 221 112	B100SRGB1-5	4,3	5	7,9	2,4	16,5	20,5
	7 221 121	SRGB2-4	7 221 122	B100SRGB2-4	4,3	4	9,5	2,4	19,1	23,5
2,6 - 6 	7 221 131	SRGB2-5	7 221 132	B100SRGB2-5	4,3	5	9,5	2,4	19,1	23,5
	7 221 141	SRGB2-6	7 221 142	B100SRGB2-6	4,3	6	9,5	2,4	19,1	23,5
	7 221 151	SRGC0-3	7 221 153	B100SRGC0-3	6,4	3	6,7	3,3	24	26,5
	7 221 161	SRGC0-4	7 221 163	B100SRGC0-4	6,4	4	6,7	3,3	24	26,5
	7 221 171	SRGC1-4	7 221 173	B100SRGC1-4	6,4	4	9,5	3,3	22	26,3
	7 221 181	SRGC1-5	7 221 183	B100SRGC1-5	6,4	5	9,5	3,3	22	26,3
	7 221 191	SRGC1-6	7 221 193	B100SRGC1-6	6,4	6	9,5	3,3	22	26,3

Caractéristiques

- Cuivre étamé.
- Fût avec entrée chanfreinée.
- Stries à l'intérieur du fût procurant un meilleur contact électrique et une meilleure résistance à l'arrachement.

Série normale "N" :

- Gaine isolante en polyamide.
- Température maxi d'utilisation : 105°C.
- Entrée conique «Easy entry».
- Tenue au feu : UL94V0.

Série renforcée "S" :

- Manchon en cuivre permettant le frettage de l'isolant du conducteur et une meilleure résistance aux vibrations.
- Gaine isolante en polycarbonate.
- Température maxi d'utilisation : 125°C.
- Tenue au feu : UL94V0.

Conforme à la norme **CEI 60352-2**



série N

ISOLANT POLYAMIDE

série S

ISOLANT POLYCARBONATE

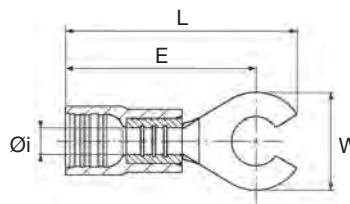

Série N

Section (mm ²)	Conditionnement vrac		Conditionnement boîte de 100		Isolant Ø maxi (mm)	Borne Ø (mm)	Dimensions (mm)			
	Code article	Référence	Code article	Référence			W	Øi	E	L
0,34 - 1,5	7 210 023	NAE-3	7 210 028	B100NAE-3	3,6	3	5,6	1,7	14,5	16,5
	7 210 033	NAE1-4	7 210 035	B100NAE1-4	3,6	4	8	1,7	17	20
1 - 2,5	7 210 093	NBE-3	7 210 094	B100NBE-3	4,3	3	5,6	2,4	14,5	16,8
	7 210 104	NBE0-4	7 210 105	B100NBE0-4	4,3	4	8	2,4	17	20
2,6 - 6	7 210 183	NCE1-4	7 210 185	B100NCE1-4	6,4	4	9,3	3,3	23	27
	7 210 193	NCE1-5	7 210 195	B100NCE1-5	6,4	5	9,3	3,3	23	26,7

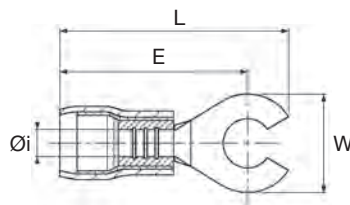

Série S

Section (mm ²)	Conditionnement vrac		Conditionnement boîte de 100		Isolant Ø maxi (mm)	Borne Ø (mm)	Dimensions (mm)			
	Code article	Référence	Code article	Référence			W	Øi	E	L
0,34 - 1,5	7 220 023	SAE-3	7 220 028	B100SAE-3	3,6	3	5,6	1,7	14,5	16,5
	7 220 034	SAE1-4	7 220 035	B100SAE1-4	3,6	4	8	1,7	17	20
1 - 2,5	7 220 083	SBE-3	7 220 086	B100SBE-3	4,3	3	5,6	2,4	14,5	16,8
	7 220 093	SBE0-4	7 220 098	B100SBE0-4	4,3	4	8	2,4	17	20
2,6 - 6	7 220 163	SCE1-4	7 220 166	B100SCE1-4	6,4	4	9,3	3,3	23	27
	7 220 173	SCE1-5	7 220 175	B100SCE1-5	6,4	5	9,3	3,3	23	26,7

Embouts préisolés plats et ronds



Caractéristiques

- Cuivre étamé.
- Fût avec entrée chanfreinée.
- Stries à l'intérieur du fût procurant un meilleur contact électrique et une meilleure résistance à l'arrachement.

Série normale "N" :

- Gaine isolante en polyamide.
- Température maxi d'utilisation : 105°C.
- Entrée conique «Easy entry».
- Tenue au feu : UL94V0.

Série renforcée "S" :

- Manchon en cuivre permettant le frettage de l'isolant du conducteur et une meilleure résistance aux vibrations.
- Gaine isolante en polycarbonate.
- Température maxi d'utilisation : 125°C.
- Tenue au feu : UL94V0.

Conforme à la norme **CEI 60352-2**



série N

ISOLANT POLYAMIDE

série S

ISOLANT POLYCARBONATE

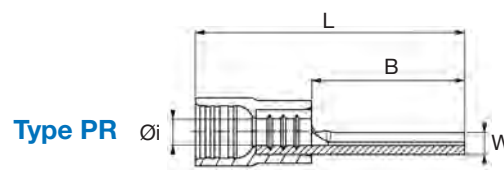
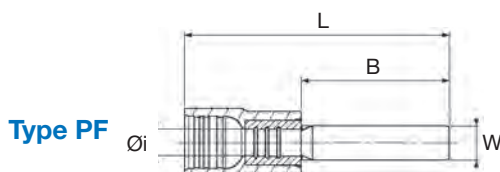

Série N

Section (mm ²)	Conditionnement vrac		Conditionnement boîte de 100		Isolant Ø maxi (mm)	Dimensions (mm)			
	Code article	Référence	Code article	Référence		W	Øi	B	L
0,34 - 1,5	7 272 011	NPFA-3	7 272 012	B100NPFA-3	3,6	2,9	1,7	7,5	17,5
	7 272 071	NPFA-3 R**	7 272 073	B100NPFA-3R**	3,6	2,9	1,7	11,3	21
	7 271 101	NPRA-1,6	7 271 102	B100NPRA-1,6	3,6	1,9	1,7	12	22,5
	7 271 103	NPRA-1,6C	7 271 104	B100NPRA-1,6C	3,6	1,9	1,7	9	19,7
1 - 2,5	7 272 091	NPFB-3	7 272 092	B100NPFB-3	4,3	2,9	2,4	8	18
	7 272 081	NPFB-3 R**	7 272 083	B100NPFB-3R**	4,3	2,9	2,4	12	21,8
	7 272 041	NPFB-4 R**	7 272 042	B100NPFB-4R**	4,3	3,9	2,4	12	21,8
	7 271 111	NPRB-2,3	7 271 112	B100NPRB-2,3	4,3	1,9	2,4	12	22
2,6 - 6	7 271 113	NPRB-2,3C	7 271 114	B100NPRB-2,3C	4,3	1,9	2,4	9	18,8
	7 272 063	NPFC-3	7 272 065	B100NPFC-3	6,4	2,9	3,3	10,5	24,2
	7 272 061	NPFC-3,9R**	7 272 060	B100NPFC-3,9R**	6,4	3,9	3,3	12,7	26
	7 271 121	NPRC-3,5	7 271 123	B100NPRC-3,5	6,4	2,5	3,3	14	28

Série S

Section (mm ²)	Conditionnement vrac		Conditionnement boîte de 100		Isolant Ø maxi (mm)	Dimensions (mm)			
	Code article	Référence	Code article	Référence		W	Øi	B	L
0,34 - 1,5	7 273 021	SPFA-3	7 273 022	B100SPFA-3	3,6	2,9	1,7	7,5	17,5
	7 273 011	SPFA-3 R**	7 273 012	B100SPFA-3 R**	3,6	2,9	1,7	11,3	21
	7 271 011	SPRA-1,6*	7 271 012	B100SPRA-1,6*	3,6	1,9	1,7	12	22,5
	7 271 014	SPRA-1,6 C*	7 271 015	B100SPRA-1,6 C*	3,6	1,9	1,7	9	19,7
1 - 2,5	7 273 049	SPFB-3	7 273 050	B100SPFB-3	4,3	2,9	2,4	8	18
	7 273 053	SPFB-3 R**	7 273 055	B100SPFB-3 R**	4,3	2,9	2,4	12	21,8
	7 273 041	SPFB-4 R**	7 273 042	B100SPFB-4 R**	4,3	3,9	2,4	12	21,8
	7 271 021	SPRB-2,3*	7 271 022	B100SPRB-2,3*	4,3	1,9	2,4	12	22
2,6 - 6	7 271 024	SPRB-2,3 C*	7 271 025	B100SPRB-2,3 C*	4,3	1,9	2,4	9	18,8
	7 273 061	SPFC-3,9 R**	7 273 063	B100SPFC-3,9 R**	6,4	3,9	3,3	12,7	26
	7 271 031	SPRC-3,5*	7 271 033	B100SPRC-3,5*	6,4	2,5	3,3	14	28

** Cranté.

* = isolant polyamide.

Caractéristiques

- Version renforcée "S" en laiton étamé.
- Version renforcée "51000" en bronze étamé.
- Manchon en cuivre permettant le frettage de l'isolant du conducteur et une meilleure résistance aux vibrations.
- Gaine isolante en polycarbonate.
- Température maxi d'utilisation : 125°C.
- Tenue au feu : UL94V0.

* Conforme à la norme **CEI 60352-2** et **EN 61210**.

** Conforme à la norme **NFF 00 363**



série S* et série 51000**

ISOLANT POLYCARBONATE



série S*

ISOLANT POLYCARBONATE

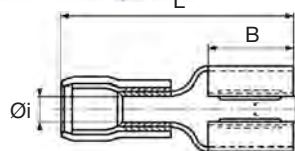

Clips femelles préisolés

Section nominale (mm ²)	Laiton				Bronze				Isolant Ø maxi (mm)	Languette mâle			Øi (mm)	B (mm)	L (mm)
	Conditionnement vrac		Conditionnement boîte de 100		Conditionnement vrac		Conditionnement boîte de 100			Largeur (mm)	Epaisseur (mm)				
	Code article	Référence	Code article	Référence	Code article	Référence	Code article	Référence							
0,34 - 1,5	7 250 500	SQA2,8-3*	7 251 017	B100SQA2,8-3*	7 260 505	51031-3*	7 261 026	B10051031-3*	3,6	2,8	0,3	1,7	6,5	19,5	
	7 250 501	SQA2,8-5*	7 251 014	B100SQA2,8-5*	7 260 506	51031-2*	7 261 019	B10051031-2*	3,6	2,8	0,5	1,7	6,5	19,5	
	7 250 502	SQA2,8-8*	7 251 018	B100SQA2,8-8*	7 260 508	51031-8*	7 261 029	B10051031-8*	3,6	2,8	0,8	1,7	6,5	19,5	
	7 251 084	SQA4,7-5	7 251 086	B100SQA4,7-5	-	-	-	-	3,6	4,8	0,5	1,7	6	18,7	
	7 251 065	SQA4,7-8	7 251 066	B100SQA4,7-8	-	-	-	-	3,6	4,8	0,8	1,7	6	18,7	
	7 251 024	SQA-5N	7 251 037	B100SQA-5N	7 261 042	51081-2	7 261 047	B10051081-2	3,6	5	0,8	1,7	7,7	21	
1 - 2,5	7 251 032	SQA-6,35	7 251 033	B100SQA-6,35	7 261 072	51181-2	7 261 071	B10051181-2	3,6	6,3	0,8	1,7	7,7	21	
	7 251 085	SQB4,7-5	7 251 087	B100SQB4,7-5	-	-	-	-	4,3	4,8	0,5	2,4	6	18,7	
	7 251 067	SQB4,7-8	7 251 068	B100SQB4,7-8	-	-	-	-	4,3	4,8	0,8	2,4	6	18,7	
	7 251 044	SQB5N	7 251 038	B100SQB5N	7 261 052	51131-2	7 261 053	B10051131-2	4,8	5	0,8	2,4	7,7	21	
	7 251 052	SQB6,35	7 251 053	B100SQB6,35	7 261 082	51231-2	7 261 081	B10051231-2	4,8	6,3	0,8	2,4	7,7	21	
	7 251 055	SQB8**	7 251 080	B100SQB8**	-	-	-	-	4,3	8	0,8	2,4	9	23	
2,6 - 6	7 251 072	SQC6,35	7 251 082	B100SQC6,35	7 261 109	51661-4J	7 261 112	B10051661-4J	6,8	6,3	0,8	3,4	7,7	25	
	7 251 074	SQC9,5**	7 251 083	B100SQC9,5**	-	-	-	-	6,4	9,4	1,2	3,4	12,1	29,6	

* = isolant polyamide.

** = isolant PVC

SQM...

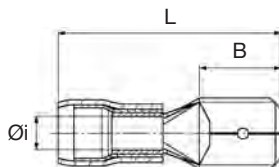

SQV...

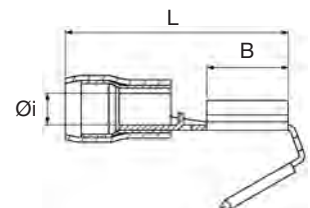

Languettes mâles et clips à retour préisolés

Section nominale (mm ²)	Conditionnement vrac		Conditionnement boîte de 100		Isolant Ø maxi (mm)	Languette mâle		Øi (mm)	B (mm)	L (mm)
	Code article	Référence	Code article	Référence		Largeur (mm)	Epaisseur (mm)			
0,34 - 1,5	7 250 011	SQMA-6,35	7 250 012	B100SQMA-6,35	3,5	6,3	0,8	1,7	8	20,5
	7 251 251	SQVA-6,35	7 251 253	B100SQVA-6,35	3,5	6,3	0,8	1,7	7,8	22,2
1 - 2,5	7 250 021	SQMB-6,35	7 250 022	B100SQMB-6,35	4	6,3	0,8	2,4	8	20,5
	7 251 261	SQVB-6,35	7 251 260	B100SQVB-6,35	4	6,3	0,8	2,4	7,8	22,2
2,6 - 6	7 250 031	SQMC-6,35	7 250 033	B100SQMC-6,35	5,5	6,3	0,8	3,4	8	24,5
	7 250 031	SQMC-6,35	7 250 033	B100SQVC-6,35	5,5	6,3	0,8	3,4	8	24
	7251271	SQVC-6,35	7 251 272	B100SQVC-6,35	5,5	6,3	0,8	3,4	8	24

Clips femelles entièrement préisolés



Caractéristiques

- Version renforcée "S" en laiton étamé.
- Manchon en cuivre permettant le frettage de l'isolant du conducteur et une meilleure résistance aux vibrations.
- Gaine isolante en polycarbonate.
- Température maxi d'utilisation : 125°C.
- Tenue au feu : UL94V2.

Conforme à la norme **CEI 60352-2**
et **EN 61210**



série S

ISOLANT POLYCARBONATE

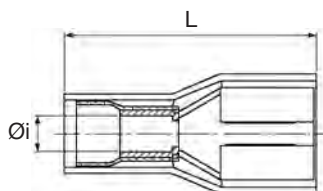

Section (mm ²)	Conditionnement vrac		Conditionnement boîte de 100		Isolant Ø maxi (mm)	Languette mâle		Øi (mm)	L (mm)	Couleurs gaines isolantes
	Code article	Référence	Code article	Référence		Largeur (mm)	Epaisseur (mm)			
0,34 - 1,5	7 252 010	SQAP2,8-5	7 252 012	B100SQAP2,8-5	3,2	2,8	0,5	1,7	19,5	
	7 252 013	SQAP4,8-5	7 252 014	B100SQAP4,8-5	3,6	4,8	0,5	1,7	20	
	7 252 001	SQAP4,8-8	7 252 002	B100SQAP4,8-8	3,6	4,8	0,8	1,7	20	
	7 252 021	SQAP6,35	7 252 023	B100SQAP6,35	2,9	6,3	0,8	1,7	23,5	
	7 252 018	SQAP6,35J	7 252 111	B100SQAP6,35J	2,9	6,3	0,8	1,7	23,5	
	7 252 030	SQAP6,35NR	7 252 110	B100SQAP6,35NR	2,9	6,3	0,8	1,7	23,5	
	7 252 038	SQAP6,35VE	7 252 109	B100SQAP6,35VE	2,9	6,3	0,8	1,7	23,5	
	7 252 029	SQAP6,35JV	7 252 107	B100SQAP6,35JV	2,9	6,3	0,8	1,7	23,5	
	7 252 024	SQAP6,35B	7 252 106	B100SQAP6,35B	2,9	6,3	0,8	1,7	23,5	
	7 252 025	SQAP6,35BC	7 252 105	B100SQAP6,35BC	2,9	6,3	0,8	1,7	23,5	
	7 252 027	SQAP6,35G	7 252 104	B100SQAP6,35G	2,9	6,3	0,8	1,7	23,5	
	7 252 026	SQAP6,35M	7 252 103	B100SQAP6,35M	2,9	6,3	0,8	1,7	23,5	
	7 252 036	SQAP6,35ORG	7 252 102	B100SQAP6,35ORG	2,9	6,3	0,8	1,7	23,5	
7 252 035	SQAP6,35VI	7 252 101	B100SQAP6,35VI	2,9	6,3	0,8	1,7	23,5		
1 - 2,5	7 252 047	SQBP4,8-5	7 252 055	B100SQBP4,8-5	4,3	4,8	0,5	2,4	20	
	7 252 060	SQBP4,8-8	7 252 062	B100SQBP4,8-8	3,4	4,8	0,8	2,4	20	
	7 252 063	SQBP6,35TH2	7 252 064	B100SQBP6,35TH2	3,4	6,3	0,8	2,4	23,5	
2,6 - 6	7 252 041	SQCP6,35	7 252 058	B100SQCP6,35	5,5	6,3	0,8	3,6	26	
	7 252 042	SQCP6,35NR	7 252 132	B100SQCP6,35NR	5,5	6,3	0,8	3,6	26	
	7 252 043	SQCP6,35R	7 252 133	B100SQCP6,35R	5,5	6,3	0,8	3,6	26	
	7 252 053	SQCP6,35VE	7 252 142	B100SQCP6,35VE	5,5	6,3	0,8	3,6	26	
	7 252 045	SQCP6,35TR	7 252 135	B100SQCP6,35TR	5,5	6,3	0,8	3,6	26	Translucide
	7 252 046	SQCP6,35JV	7 252 136	B100SQCP6,35JV	5,5	6,3	0,8	3,6	26	
	7 252 048	SQCP6,35B	7 252 137	B100SQCP6,35B	5,5	6,3	0,8	3,6	26	
	7 252 049	SQCP6,35BC	7 252 138	B100SQCP6,35BC	5,5	6,3	0,8	3,6	26	
	7 252 050	SQCP6,35G	7 252 139	B100SQCP6,35G	5,5	6,3	0,8	3,6	26	
	7 252 051	SQCP6,35M	7 252 140	B100SQCP6,35M	5,5	6,3	0,8	3,6	26	
	7 252 052	SQCP6,35ORG	7 252 141	B100SQCP6,35ORG	5,5	6,3	0,8	3,6	26	
	7 252 044	SQCP6,35VI	7 252 134	B100SQCP6,35VI	5,5	6,3	0,8	3,6	26	

Caractéristiques

- Cuivre étamé.
- Fût avec entrée chanfreinée.

Série normale "N" :

- Gaine isolante en polyamide.
- Température maxi d'utilisation : 105°C.
- Entrée conique «Easy entry».
- Tenue au feu : UL94V0.

Série renforcée "51000" :

- Manchon en cuivre permettant le frettage de l'isolant du conducteur et une meilleure résistance aux vibrations.
- Gaine isolante en polyamide.
- Température maxi d'utilisation : 105°C
- Tenue au feu : UL94V2.

* Conforme à la norme **CEI 60352-2**

** Conforme à la norme **NFF 00 363**



série N*

ISOLANT POLYAMIDE

série 51000**

ISOLANT POLYAMIDE

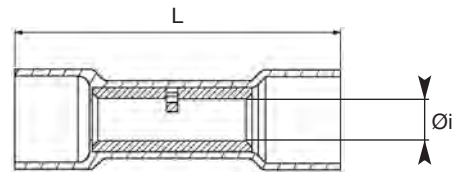

Manchons préisolés bout à bout - Série N

Section (mm ²)	Conditionnement vrac		Conditionnement boîte de 100		Isolant Ø maxi (mm)	Øi (mm)	L (mm)
	Code article	Référence	Code article	Référence			
0,34 - 1,5	7 276 011	NPMJ1	7 276 012	B100NPMJ1	4	1,7	25,5
1 - 2,5	7 276 021	NPMJ2	7 276 022	B100NPMJ2	4,5	2,4	25,5
2,6 - 6	7 276 031	NPMJ3	7 276 028	B100NPMJ3	6,6	3,3	27,5

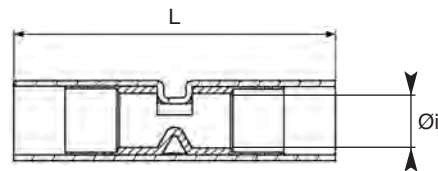

Manchons préisolés bout à bout avec fenêtre de contrôle - Série "51000"

Section (mm ²)	Conditionnement vrac		Conditionnement boîte de 100		Isolant Ø maxi (mm)	Øi (mm)	L (mm)
	Code article	Référence	Code article	Référence			
0,34 - 1,5	7 282 201	51391	7 282 202	B100-51391	3,6	1,7	32
1 - 2,5	7 282 215	51402	7 282 213	B100-51402	4	2,4	32
2,6 - 6	7 282 221	51413	7 282 224	B100-51413	5,5	3,3	41,5



Caractéristiques

- Embouts de câbles préisolés :
 - Cuivre étamé.
 - Isolant polyamide 6/6 blanc.

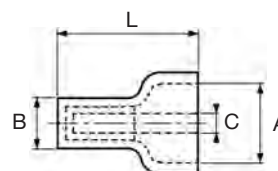

Embouts de câble préisolés

Section (mm ²)	Conditionnement vrac		Conditionnement boîte de 100		A (mm)	B (mm)	C (mm)	L (mm)
	Code article	Référence	Code article	Référence				
0,34 - 1,5	7 276 034	PME-1	7 276 067	B100PME-1	6,2	5	2,2	15,2
1 - 2,5	7 276 035	PME-2	7 276 066	B100PME-2	6,5	5,8	2,5	15,2
2,6 - 6	7 276 036	PME-3	7 276 065	B100PME-3	9,4	7,3	3,5	17,8
6 - 10	7 276 037	PME-4	7 276 068	B100PME-4	12	9,2	4,7	22,2

Raccords "Y"

Code article	Référence	Largeur ou Ø (mm)	Figure	Quantité
7 301 902	B15 - 1053	L 6,35	1	15
7 301 912	B15 - 1051	L 6,35	2	15
7 301 922	B15 - 1052	Ø 4	3	15
7 301 932	B15 - 1050	Ø 4	4	15

Conditionnement en boîtes plastiques.



Fig. 1



Fig. 2



Fig. 3



Fig. 4

Caractéristiques

- Cuivre électrolytique étamé.
- Fût avec entrée chanfreinée.
- Stries à l'intérieur du fût procurant une meilleure résistance à l'arrachement.
- Isolant PVC.
- Entrée conique «Easy entry».
- Température maxi d'utilisation : 75°C.
- Tenue au feu UL 94V0.

Homologation **UL**



ISOLANT PVC

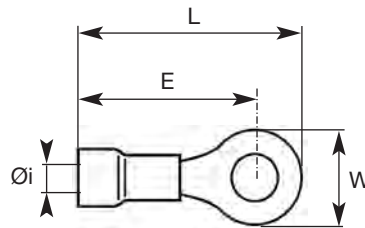

Cosses préisolées à plage ronde

Section nominale (mm ²)	Conditionnement sachet de 100		Isolant Ø maxi (mm)	Borne Ø (mm)	W (mm)	Øi (mm)	E (mm)	L (mm)
	Code article	Référence						
0,34 - 1,5	7 307 001	1-3 R	4	3,3	5,5	1,7	15	17,5
	7 307 011	1-4 R	4	4,3	8	1,7	17	20,8
	7 307 021	1-5 R	4	5,3	8	1,7	17	20,8
	7 307 031	1-6 R	4	6,5	11,6	1,7	21	26,8
	7 307 041	1-8 R	4	8,5	11,6	1,7	21	26,8
	7 307 051	1-10 R	4	10,5	13,6	1,7	23,6	30,5
1 - 2,5	7 307 141	4-3 B	4,5	3,3	6,6	2,3	14,8	17,8
	7 307 151	4-4 B	4,5	4,3	8,5	2,3	17,8	21,8
	7 307 161	4-5 B	4,5	5,3	8,5	2,3	17,8	21,8
	7 307 171	4-6 B	4,5	6,5	12	2,3	21	26,8
	7 307 181	4-8 B	4,5	8,5	12	2,3	21	26,8
	7 307 191	4-10 B	4,5	10,5	13,6	2,3	23,9	30,5
2,6 - 6	7 307 301	6-3 J	6,3	3,3	7,2	3,4	19,1	22,7
	7 307 311	6-4 J	6,3	4,3	7,2	3,4	19,1	22,7
	7 307 321	6-5 J	6,3	5,3	9,5	3,4	22,1	26,6
	7 307 331	6-6 J	6,3	6,5	12	3,4	23,5	29,5
	7 307 341	6-8 J	6,3	8,5	15	3,4	21,4	34
	7 307 351	6-10 J	6,3	10,5	15	3,4	23,5	34
	7 307 361	6-12 J	6,3	12,7	19,2	3,4	26	38,6

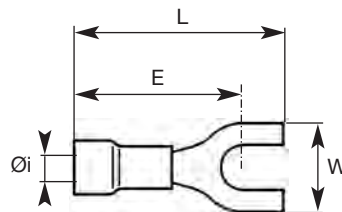

Cosses préisolées à plage fourche

Section nominale (mm ²)	Conditionnement sachet de 100		Isolant Ø maxi (mm)	Borne Ø (mm)	W (mm)	Øi (mm)	E (mm)	L (mm)
	Code article	Référence						
0,34 - 1,5	7 307 071	R 1-3 F	4	3,3	5,7	1,7	16,5	21
	7 307 081	R 1-4 F	4	4,3	6,4	1,7	16,5	21
	7 307 091	R 1-5 F	4	5,3	8,1	1,7	16,5	21
	7 307 101	R 1-6 F	4	6,4	9,5	1,7	16,5	21
1 - 2,5	7 307 221	B 4-3 F	4,5	3,3	5,7	2,3	16,7	21
	7 307 241	B 4-4 F	4,5	4,3	6,4	2,3	16,7	21
	7 307 251	B 4-5 F	4,5	5,3	7,9	2,3	16,7	21
	7 307 261	B 4-6 F	4,5	6,5	9,3	2,3	16,7	21
2,6 - 6	7 307 401	J 6-3 F	6,3	6,5	8,3	3,4	20	25,5
	7 307 411	J 6-4 F	6,3	4,3	8,3	3,4	20	25,5
	7 307 421	J 6-5 F	6,3	5,3	9	3,4	21	26,5
	7 307 431	J 6-6 F	6,3	6,5	12	3,4	25	31,5
	7 307 441	J 6-8 F	6,3	8,5	14	3,4	23,5	30,5

Clips et languettes préisolés



Caractéristiques

- Laiton étamé. • Fût avec entrée chanfreinée.
- Stries à l'intérieur du fût procurant une meilleure résistance à l'arrachement.
- Isolant PVC. • Entrée conique «Easy entry».
- Manchon cuivre permettant le frettage de l'isolant du conducteur. • Température maxi d'utilisation : 75°C. • Tenue au feu UL 94V0.

Homologation **UL**

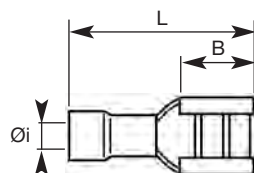

ISOLANT PVC

Clips préisolés

Section nominale (mm ²)	Conditionnement sachet de 100		Isolant Ø maxi (mm)	Largeur (mm)	Epaisseur (mm)	Øi (mm)	B (mm)	L (mm)
	Code article	Référence						
0,34 - 1,5	7 307 551	8620	3,8	2,8	0,5	1,7	6,5	19
	7 307 561	8621	3,8	4,8	0,5	1,7	6,4	19,4
	7 307 571	8623	3,8	6,35	0,8	1,7	7,3	20,8
1 - 2,5	7 307 620	8618	4,7	2,8	0,5	2,3	6,5	19
	7 307 581	8622	4,7	4,8	0,5	2,3	6,4	19,4
	7 307 579	8622-8	4,7	4,8	0,8	2,3	6,4	19,4
	7 307 591	8624	4,7	6,35	0,8	2,3	7,3	20,8
2,6 - 6	7 307 621	8625	6,2	6,35	0,8	3,4	7,3	23,3
	7 307 611	8626	6,2	9,5	1,2	3,4	12	28,6

Clips femelles entièrement préisolés

Section nominale (mm ²)	Conditionnement sachet de 100		Isolant Ø maxi (mm)	Largeur (mm)	Epaisseur (mm)	Øi (mm)	L (mm)
	Code article	Référence					
0,34 - 1,5	7 307 584	8621 TI	3,8	4,8	0,5	1,7	20,5
	7 307 585	8621-8 TI	3,8	4,8	0,8	1,7	20,5
	7 307 681	8623 TI	3,8	6,35	0,8	1,7	21,8
1 - 2,5	7 307 582	8622 TI	4,7	4,8	0,5	2,3	20,5
	7 307 583	8622-8 TI	4,7	4,8	0,8	2,3	20,5
	7 307 704	8624 TI	4,7	6,35	0,8	2,3	22,2
2,6 - 6	7 307 622	8625 TI	6,2	6,35	0,8	3,4	24,2

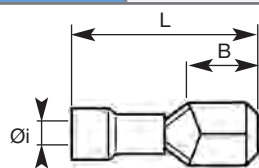

Languettes mâles préisolés

Section nominale (mm ²)	Conditionnement sachet de 100		Isolant Ø maxi (mm)	Largeur (mm)	Epaisseur (mm)	Øi (mm)	B (mm)	L (mm)
	Code article	Référence						
0,34 - 1,5	7 307 500	861 R	3,8	4,8	0,5	1,7	6,5	19,8
	7 307 501	863 R	3,8	6,35	0,8	1,7	7,7	21,8
1 - 2,5	7 307 515	861 B	4,7	4,8	0,5	2,3	6,5	19,8
	7 307 511	863 B	4,7	6,35	0,8	2,3	7,7	21,8
2,6 - 6	7 307 521	863 J	6,2	6,35	0,8	3,4	7,7	24

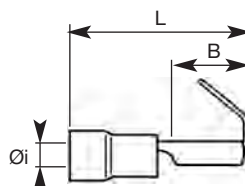

Clips à retour préisolés

Section nominale (mm ²)	Conditionnement sachet de 100		Isolant Ø maxi (mm)	Largeur (mm)	Epaisseur (mm)	Øi (mm)	B (mm)	L (mm)
	Code article	Référence						
0,34 - 1,5	7 307 631	86240 R	3,8	6,35	0,8	1,7	8	22,5
	7 307 641	86240 B	4,7	6,35	0,8	2,3	8	22,5

Caractéristiques

- Cuivre électrolytique étamé.
- Fût avec entrée chanfreinée.
- Stries à l'intérieur du fût procurant une meilleure résistance à l'arrachement.
- Isolant PVC.
- Entrée conique «Easy entry».
- Manchon cuivre permettant le frettage de l'isolant du conducteur.
- Température maxi d'utilisation : 75°C.
- Tenue au feu UL 94V0.

Homologation **UL**



ISOLANT PVC

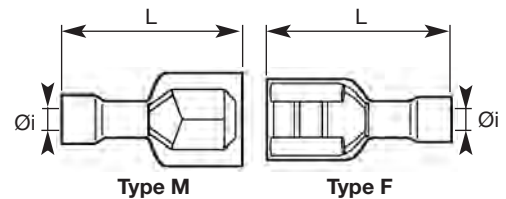

Clips femelles et languettes mâles entièrement préisolés

Section nominale (mm ²)	Conditionnement sachet de 100		Isolant Ø maxi (mm)	Type	Largeur (mm)	Epaisseur (mm)	Øi (mm)	L (mm)
	Code article	Référence						
0,34 - 1,5	7 307 680	863 MTIR	4	M	6,35	0,8	1,7	24,5
	7 307 682	8623 FTIR	4	F	6,35	0,8	1,7	22,5
1 - 2,5	7 307 707	864 MTIB	4	M	6,35	0,8	2,3	24,5
	7 307 708	8624 FTIB	4,5	F	6,35	0,8	2,3	23
2,6 - 6	7 307 623	865 MTIJ	5	M	6,35	0,8	3,4	24,5
	7 307 624	8625 FTIJ	5	F	6,35	0,8	3,4	23

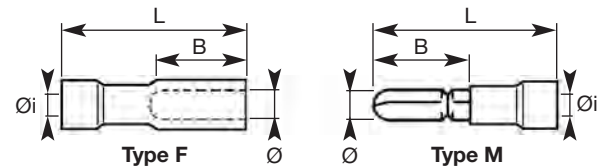

Fiches cylindriques préisolées femelles et mâles

Section nominale (mm ²)	Conditionnement sachet de 500		Isolant Ø maxi (mm)	Type	Ø (mm)	Øi (mm)	B (mm)	L (mm)
	Code article	Référence						
0,34 - 1,5	7 274 011	SFMA 4	3,8	M	4	1,7	8,5	21,5
	7 274 031	SFFA 4	3,8	F	4	1,7	7,3	23,3
1 - 2,5	7 274 025	SFMB 4	4,7	M	4	2,3	8,5	21,7
	7 274 061	SFFB 4	4,7	F	4	2,3	7,3	23,3
	7 274 021	SFMB 5	4,7	M	5	2,3	8,5	21,2
	7 274 041	SFFB 5	4,7	F	5	2,3	7	23,3

Existe en boîte plastique de 100 pièces (voir tarif).

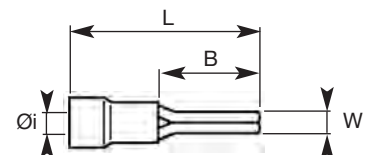

Embouts préisolés

Section nominale (mm ²)	Conditionnement sachet de 100		Isolant Ø maxi (mm)	W (mm)	Øi (mm)	B (mm)	L (mm)
	Code article	Référence					
0,34 - 1,5	7 307 911	TMTC 1	4	1,9	1,7	12	22,5
1 - 2,5	7 307 921	TMTC 2	4,5	1,9	2,3	12	22,5
2,6 - 6	7 307 931	TMTC 3	6,3	2,5	4	14	28

Manchons préisolés bout à bout à sertir, connecteurs rapides auto-dénudants



Caractéristiques

- Cuivre étamé.
- Fût avec entrée chanfreinée.
- Gaine isolante en PVC.
- Température maxi d'utilisation : 75°C.
- Tenue au feu UL 94V0.

Homologation **UL**



ISOLANT PVC

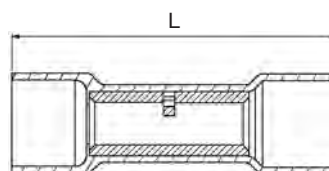

Manchons préisolés bout à bout à sertir

Section (mm²)	Conditionnement sachet de 100		Isolant Ø maxi (mm)	Matière	L (mm)
	Code article	Référence			
0,34 - 1,5	7 307 851	MLCR	4	PVC	24,6
1 - 2,5	7 307 871	MLCB	4,5	PVC	24,6
2,6 - 6	7 307 891	MLCJ	6,3	PVC	26,5

Caractéristiques

- Applications :
Electricité automobile, télécommunications,
et installations diverses.

Homologation **UL**



Connecteurs rapides auto dénudants

Section nominale (mm²)	Conditionnement sachet de 100		Conditionnement sachet de 10		Couleur
	Code article	Référence	Code article	Référence	
0,5 - 1	7 270 021	CR 110	7 270 022	B10 CR 110	Rouge
0,75 - 2,5	7 270 011	CR 210	7 270 013	B10 CR 210	Bleu

Caractéristiques

- Cosses en cuivre étamé.
- Gaine isolante en PVC avec entrée conique «Easy entry».
- Température maxi d'utilisation : 75°C.
- Tenue au feu : UL 94V0.

Conforme à la norme **UL**

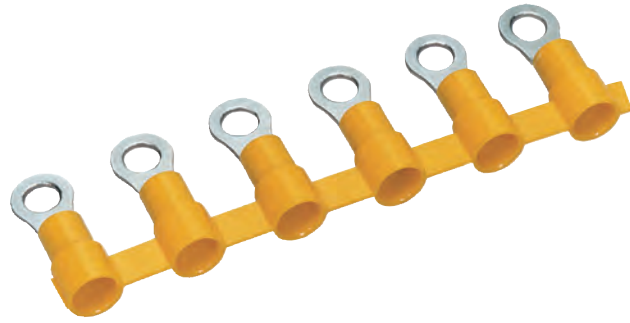

ISOLANT PVC

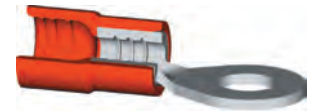
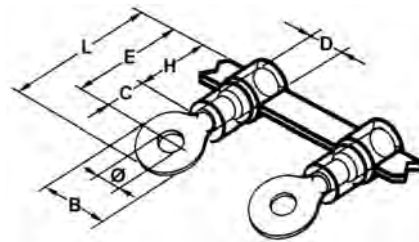

Section nominale (mm ²)	Code article	Référence	Borne Ø (mm)	Dimensions (mm)						Quantité par bobine	Applicateurs pour sertisseuse NCA-100 T
				B	C	L	H	E	D		
0,34 - 1,5	7 291 010	BA2	2	5,5	4,75	17,5	10	14,75	4,1	1 500	*NC-11 A
	7 291 011	BA3 S	3	5,7	4,55	17,4	10	14,55	4,1		
	7 291 012	BA3	3	5,5	4,75	17,5	10	14,75	4,1		
	7 291 013	BA3,5 S	3,5	5,7	4,55	17,4	10	14,55	4,1		
	7 291 014	BA3,5	3,5	8	7,1	21,1	10	17,1	4,1		
	7 291 015	BA3,5 M	3,5	6,8	6	19,4	10	16	4,1		
	7 291 061	BA4 M	4	6,8	6	19,4	10	16	4,1		
	7 291 071	BA4	4	8	7,1	21,1	10	17,1	4,1		
	7 291 072	BA5	5	8	7,1	21,1	10	17,1	4,1		
1 - 2,5	7 291 091	BA6	6	12	9,7	25,7	10	19,7	4,1	1 500	NC-12 A
	7 291 118	BA8	8	12	9,7	25,7	10	19,7	4,1		
	7 291 145	BB2	2	6,5	4,95	18,2	10	14,95	4,5		
	7 291 146	BB3	3	6,5	4,95	18,2	10	14,95	4,5		
	7 291 147	BB3,5 S	3,5	6,6	7,6	20,9	10	17,6	4,5		
	7 291 148	BB3,5	3,5	6,5	4,95	18,2	10	14,95	4,5		
	7 291 149	BB3,5 M	3,5	8	7,5	21,5	10	17,5	4,5		
	7 291 161	BB4 S	4	6,6	6,6	19,9	10	16,6	4,5		
	7 291 151	BB4	4	8,5	7,75	22	10	17,75	4,5		
	7 291 190	BB4 M	4	8	7,5	21,5	10	17,5	4,5		
2,6 - 6	7 291 191	BB5 M	5	8	7,5	21,5	10	17,5	4,5	1 000	** NC-13 A
	7 291 201	BB5	5	9,5	7,75	22,5	10	17,75	4,5		
	7 291 211	BB6	6	12	11	27	10	21	4,5		
	7 291 221	BB8	8	12	11	27	10	21	4,5		
	7 291 222	BB10	10	15	12,5	30	10	22,5	4,5		
	7 291 265	BC3 S	3	9	7,2	25,7	14	21,2	6,8		
	7 291 266	BC3,5 S	3,5	9	7,2	25,7	14	21,2	6,8		
	7 291 267	BC3,5	3,5	9,5	8,25	27	14	22,25	6,8		
	7 291 271	BC4 S	4	9	7,2	25,7	14	21,2	6,8		
	7 291 281	BC4	4	9,5	8,25	27	14	22,25	6,8		
7 291 302	BC5 S	5	9	7,2	25,7	14	21,2	6,8			
7 291 301	BC5	5	9,5	8,25	27	14	22,25	6,8			
7 291 311	BC6	6	12	10,5	30,5	14	24,5	6,8			
7 291 321	BC8	8	15	14	35,5	14	28	6,8			
7 291 331	BC10	10	15	14	35,5	14	28	6,8			

* Pour conducteurs de 0,3 à 0,5 mm² utiliser l'applicateur NC-11 A2.

** NC 13 A2 pour sections de 2,6 à 3,5 mm² et NC 13 A pour sections de 3,5 à 6,6 mm².

Cosses préisolées en bande à plage fourche



Caractéristiques

- Cosses en cuivre étamé.
- Gaine isolante en PVC avec entrée conique «Easy entry».
- Température maxi d'utilisation : 75°C.
- Tenue au feu : UL 94V0.

Conforme à la norme **UL**

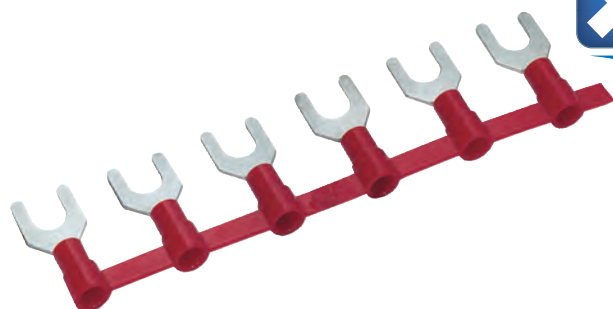

ISOLANT PVC

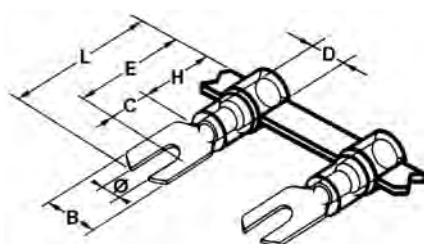

Section nominale (mm ²)	Code article	Référence	Borne Ø (mm)	Dimensions (mm)						Quantité par bobine	Applicateurs pour sertisseuse NCA-100 T
				B	C	L	H	E	D		
0,34 - 1,5	7 291 385	BRGFA3	3	5,8	6,6	21,5	10	16,6	4,1	1 500	*NC-11 A
	7 291 386	BRGFA3,5 L	3,5	6,2	6,8	21,5	10	16,8	4,1		
	7 291 423	BRGFA4 S	4	7	7,6	21,9	10	17,6	4,1		
	7 291 391	BRGFA4 N	4	6,4	6,6	21,9	10	16,6	4,1		
	7 291 424	BRGFA4 M	4	8,1	7,5	21,9	10	17,7	4,1		
	7 291 426	BRGFA4 L	4	9,6	8,3	23	10	18,3	4,1		
	7 291 425	BRGFA5	5	9,6	8,3	23	10	18,3	4,1		
1 - 2,5	7 291 427	BRGFA6	6	11	8,6	25,5	10	18,6	4,1	1 500	NC-12 A
	7 291 445	BRGFB3	3	5,9	6,6	21,3	10	16,6	4,5		
	7 291 446	BRGFB3,5	3,5	6,4	6,6	21,3	10	16,6	4,5		
	7 291 449	BRGFB4 S	4	7	7	21,3	10	17	4,5		
	7 291 451	BRGFB4 N	4	6,4	6,6	21,3	10	16,6	4,5		
	7 291 452	BRGFB4	4	8	7,1	21,5	10	17,1	4,5		
	7 291 453	BRGFB4 M	4	10	8,7	22,6	10	18,7	4,5		
	7 291 454	BRGFB5	5	8	7,1	21,5	10	17,1	4,5		
	7 291 455	BRGFB5 M	5	10	8,7	22,6	10	18,7	4,5		
	7 291 456	BRGFB5 L	5	12	8,5	23,5	10	18,5	4,5		
2,6 - 6	7 291 457	BRGFB6	6	12	8,6	23,5	10	18,6	4,5	1 000	** NC-13 A
	7 291 530	BRGFC3,5	3,5	9	7,2	25,7	14	21,2	6,8		
	7 291 531	BRGFC4	4	9	7,2	25,7	14	21,2	6,8		
	7 291 541	BRGFC5	5	9	7,2	25,7	14	21,2	6,8		
	7 291 551	BRGFC6	6	12,5	12	32,7	14	26	6,8		

* Pour conducteurs de 0,3 à 0,5 mm² utiliser l'applicateur NC-11 A2.

** NC 13 A2 pour sections de 2,6 à 3,5 mm² et NC 13 A pour sections de 3,5 à 6,6 mm².

Caractéristiques

- Cosses en cuivre étamé.
- Gaine isolante en PVC avec entrée conique «Easy entry».
- Température maxi d'utilisation : 75°C.
- Tenue au feu : UL 94V0.

Conforme à la norme **UL**

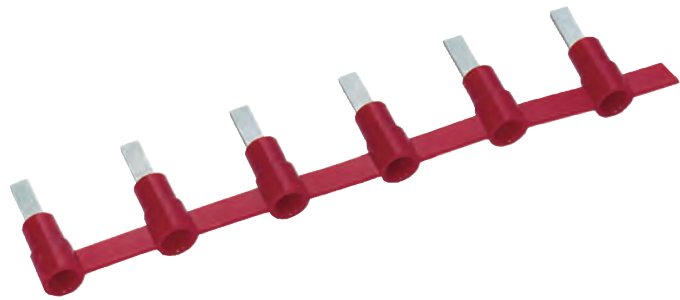

ISOLANT PVC

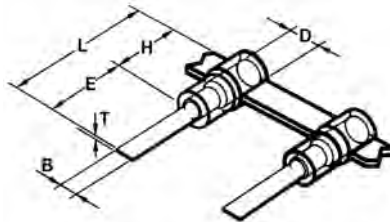

Embouts plats préisolés en bande

Section nominale (mm ²)	Code article	Référence	Dimensions (mm)						Quantité par bobine	Applicateurs pour sertisseuse NCA-100 T
			B	E	L	H	D	T		
0,34 - 1,5	7 291 601	BPFA2,8	2,8	9,1	19,1	10	4,1	0,7	1 500	*NC-11 A
	7 291 603	BPFA3,4	3,4	10,3	20,3	10	4,1	0,7		
	7 291 590	BPFA2,2 C	2,2	10,5	20,5	10	4,1	0,7		
	7 291 605	BPFA3 C	3	11,2	21,2	10	4,1	0,7		
	7 291 602	BPFA3	3	14,6	24,6	10	4,1	0,7		
1 - 2,5	7 291 607	BPFA2,2	2,2	18,5	28,5	10	4,1	0,7	1 500	NC-12 A
	7 291 611	BPFB2,8	2,2	9,1	19,1	10	4,5	0,8		
2,6 - 6	7 291 610	BPFB2,2	2,2	18,5	28,5	10	4,5	0,8	1 000	** NC-13 A
	7 291 619	BPFC2,8	2,8	10	24	14	6,8	0,9		
	7 291 620	BPFC4,5 C	4,5	13	27	14	6,8	0,9		
	7 291 621	BPFC4,5	4,5	18	32	14	6,8	0,9		

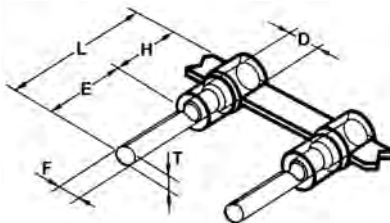

Embouts ronds préisolés en bande

Section nominale (mm ²)	Code article	Référence	Dimensions (mm)						Quantité par bobine	Applicateurs pour sertisseuse NCA-100 T
			F	E	L	H	D	T		
0,34 - 1,5	7 291 661	BPRA1,9	1,9	11,2	21,2	10	4,1	0,7	1 500	*NC-11 A
1 - 2,5	7 291 681	BPRB1,9	1,9	11,7	21,7	10	4,5	0,7	1 500	NC-12 A
2,6 - 6	7 291 682	BPRC2,7	2,7	12,5	28,5	14	6,8	0,9	1 000	** NC-13 A

* Pour conducteurs de 0,3 à 0,5 mm² utiliser l'applicateur NC-11 A2.

** NC 13 A2 pour sections de 2,6 à 3,5 mm² et NC 13 A pour sections de 3,5 à 6,6 mm².

Clips femelles et languettes mâles préisolés en bande



Caractéristiques

- Clips et languettes en laiton étamé.
- Gaine isolante en PVC avec entrée conique «Easy entry».
- Manchon cuivre.
- Stries à l'intérieur du fût procurant une meilleure résistance à l'arrachement.
- Température maxi d'utilisation : 75°C.
- Tenue au feu : UL 94V0.

Conforme à la norme **UL**

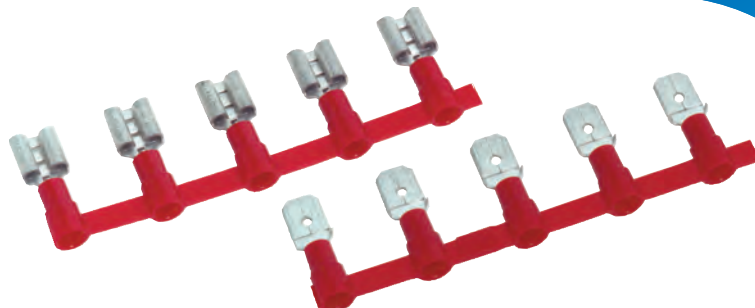

ISOLANT PVC

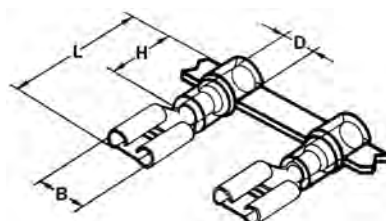

Clips femelles préisolés en bande

Section (mm ²)	Code article	Référence	Dimensions (mm)					Quantité par bobine	Applicateurs pour sertisseuse NCA-100 T
			Languettes	B	L	D	H		
0,34 - 1,5	7 291 701	BQA2,8-5	2,8 x 0,5	3,2	19,5	4,1	10	1 500	NC-11 A
	7 291 711	BQA2,8-8	2,8 x 0,8	3,2	19,5	4,1	10		
	7 291 712	BQA4,8-5	4,8 x 0,5	5	19,5	4,1	10		
	7 291 881	BQA4,8-8	4,8 x 0,8	5	19,5	4,1	10		
	7 291 781	BQA6,35	6,3 x 0,8	6,9	21	4,1	10		
1 - 2,5	7 291 875	BQB2,8-5	2,8 x 0,5	3,2	19,5	4,5	10	1 500	NC-12 A
	7 291 876	BQB2,8-8	2,8 x 0,8	3,2	19,5	4,5	10		
	7 291 877	BQB4,8-5	4,8 x 0,5	5	19,5	4,5	10		
	7 291 878	BQB4,8-8	4,8 x 0,8	5	19,5	4,5	10		
	7 291 791	BQB6,35	6,3 x 0,8	6,9	21	4,5	10		
2,6 - 6	7 291 801	BQC6,35	6,3 x 0,8	6,9	25	6,8	14	1 000	NC-13 A

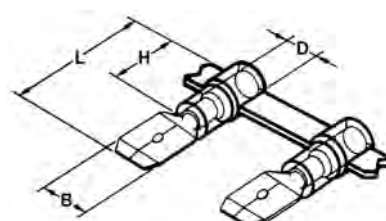

Languettes mâles préisolées en bande

Section (mm ²)	Code article	Référence	Dimensions (mm)					Quantité par bobine	Applicateurs pour sertisseuse NCA-100 T
			Languettes	B	L	D	H		
0,34 - 1,5	7 291 811	BQMA6,35	6,3 x 0,8	6,35	21	4,1	10	1 500	NC-11 A
1 - 2,5	7 291 810	BQMB4,8	4,8 x 0,5	4,75	19,5	4,5	10	1 500	NC-12 A
	7 291 821	BQMB6,35	6,3 x 0,8	6,35	21	4,5	10		
2,6 - 6	7 291 823	BQMC6,35	6,3 x 0,8	6,35	25	6,8	14	1 000	NC-13 A

Caractéristiques

- Clips en laiton étamé.
- Gaine Polyamide 6.6 avec entrée conique «Easy entry».
- Manchon cuivre.
- Stries à l'intérieur du fût procurant une meilleure résistance à l'arrachement.
- Température maxi d'utilisation : 105°C.
- Tenue au feu : UL 94V2.

Conforme à la norme **UL**

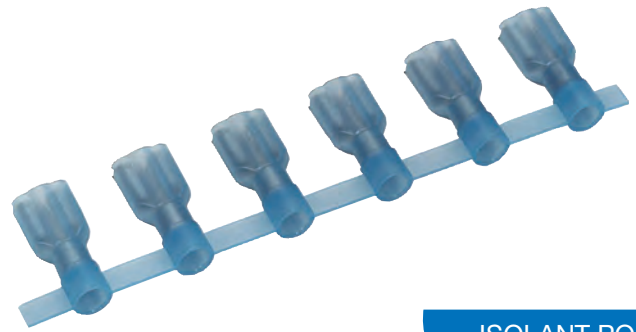

ISOLANT POLYAMIDE

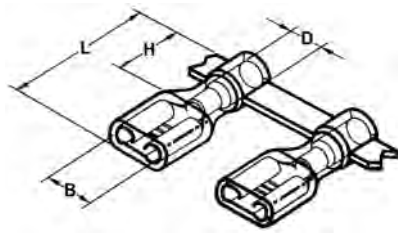

Clips femelles entièrement préisolés

Section (mm ²)	Code article	Référence	Dimensions (mm)				Quantité par bobine	Applicateur pour sertissage NCA100T	
			Languettes	B	L	D			H
0,34 - 1,5	7 291 851	BQAP2,8-5	2,8 x 0,5	3,2	19,5	4,1	9,8	1 500	NC-11 J
	7 291 870	BQAP4,8-5	4,8 x 0,5	5	19,5	4,1	9,8	1 500	NC-11 E
	7 291 872	BQAP4,8-8	4,8 x 0,8	5	19,5	4,1	9,8	1 000	NC-11 F
1 - 2,5	7 291 871	BQAP6,35	6,3 x 0,8	6,9	21	4,1	9,8	1 000	NC-11 F
	7 291 873	BQBP4,8-5	4,8 x 0,5	5	19,5	4,5	9,8	1 500	NC-12 E
	7 291 900	BQBP4,8-8	4,8 x 0,8	5	19,5	4,5	9,8	1 500	NC-12 E
	7 291 901	BQBP6,35	6,3 x 0,8	6,9	21	4,5	9,8	1 000	NC-12 F

Sertisseuse automatique pour cosses préisolées en bande



Caractéristiques

- Capacité : 0,3 à 6,6 mm².
- Force : 12 kN.
- Déclenchement : pédale.
- Arrivée d'air : filetage 3/8".
- Pression d'air : mini 5 bars - maxi 8 bars
- Consommation : 0,5 litre par sertissage.
- Temps de sertissage : 0,8 seconde.
- Voltage : 220 volts.
- Consommation électrique : 20 watts.
- Poids : 40 kg.



Code article : 7 490 121

Référence : NCA 100 T

Nota : voir détails d'utilisation en page 92.

Cadences horaires comparatives

Outillage	Nombre de pièces serties par heure
Sertisseuse pour cosses en bande NCA 100 T	1 200 à 2 000
Outillage pneumatique classique	350
Pince manuelle	120

Utilisation

Avec les cosses et clips préisolés en bande, le produit à sertir est automatiquement positionné sous les matrices de sertissage.

L'opération de sertissage s'effectue correctement quelle que soit l'habileté de l'opérateur.

Grâce à une forme appropriée, les gaines isolantes guident les brins des conducteurs à l'intérieur du fût des cosses, diminuant ainsi le risque de voir ceux-ci se retourner à l'introduction (cas des conducteurs souples).

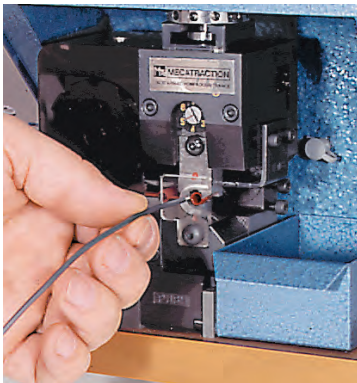

Introduire le conducteur dans la cosse ou le clip.



Effectuer le sertissage.

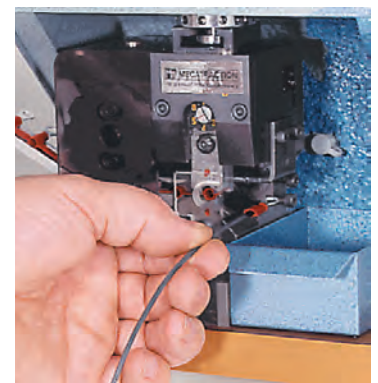

La cosse ou le clip suivant est automatiquement positionné sous les matrices.

Tableau d'utilisation des outillages

Produits à sertir	Couleurs des gaines isolantes	Sections mm ² ou dimensions Languettes mâles	Applicateurs pour sertisseuse NCA-100 T	
			Code article	Référence
Cosses à plage ronde et fourche Embouts plats et ronds Pages : 86 à 88	Rouge	0,3 - 0,5 mm ²	7 490 700	NC-11 A2
		0,5 - 1,6 mm ²	7 490 701	NC-11 A
	Bleu	1,0 - 2,6 mm ²	7 490 710	NC-12 A
		2,6 - 3,5 mm ²	7 490 722	NC-13 A2
		3,5 - 6,6 mm ²	7 490 721	NC-13 A
Clips femelles et languettes mâles Page : 89	Rouge	0,3 - 1,5 mm ²	7 490 701	NC-11 A
	Bleu	1,0 - 2,6 mm ²	7 490 710	NC-12 A
	Jaune	2,6 - 6,6 mm ²	7 490 721	NC-13 A
Clips femelles entièrement préisolés Page : 90	Rouge	4,8 x 0,5 mm	7 490 732	NC-11 E
		4,8 x 0,8 mm		
		6,3 x 0,8 mm	7 490 733	NC-11 F
	Bleu	4,8 x 0,5 mm	7 490 711	NC-12 F
		4,8 x 0,8 mm		
		6,3 x 0,8 mm	7 490 711	NC-12 F

Cosses préisolées à plage ronde



Caractéristiques

- Cuivre étamé.
- Stries à l'intérieur du fût améliorant le contact avec les brins du câble et la résistance à l'arrachement.
- Gaine isolante en polyamide 6.6.
- Entrée conique «Easy entry».
- Température maxi d'utilisation : 105°C.
- Tenue au feu : UL 94V2.

Conforme à la norme **DIN 46237**



ISOLANT POLYAMIDE

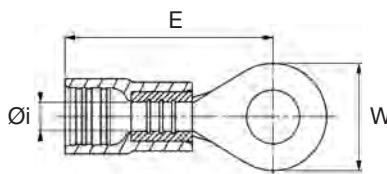

Cosses préisolées à plage ronde

Section (mm ²)	Conditionnement en sachet de 100		Isolant Ø maxi (mm)	Borne Ø (mm)	W (mm)	Øi (mm)	E (mm)
	Code article	Référence					
0,5 - 1,5	7 212 320	BE1M27D	4,1	2,5	6	1,6	17
	7 212 325	BE1M32D	4,1	3	6	1,6	17
	7 212 330	BE1M37D	4,1	3,5	6	1,6	17
	7 212 335	BE1M43D	4,1	4	8	1,6	17,5
	7 212 340	BE1M53D	4,1	5	10	1,6	19
	7 212 345	BE1M65D	4,1	6	11	1,6	19
	7 212 350	BE1M84	4,1	8	14	1,6	23
1,5 - 2,5	7 212 355	BE1M105	4,1	10	18	1,6	23
	7 212 360	BE25M32D	4,5	3	6	2,3	17
	7 212 365	BE25M37D	4,5	3,5	6	2,3	17
	7 212 370	BE25M43D	4,5	4	8	2,3	18
	7 212 375	BE25M53D	4,5	5	10	2,3	20
	7 212 380	BE25M65D	4,5	6	11	2,3	22
	7 212 385	BE25M84D	4,5	8	14	2,3	23
4 - 6	7 212 390	BE25M105D	4,5	10	18	2,3	25
	7 212 395	BE6M43D	6,4	4	8	3,6	21
	7 212 400	BE6M53D	6,4	5	10	3,6	22
	7 212 405	BE6M65D	6,4	6	11	3,6	23
	7 212 410	BE6M84D	6,4	8	14	3,6	26
	7 212 415	BE6M105D	6,4	10	18	3,6	28

Caractéristiques

- Cuivre étamé.
- Stries à l'intérieur du fût améliorant le contact avec les brins du câble et la résistance à l'arrachement.
- Gaine isolante en polyamide 6.6.
- Entrée conique «Easy entry».
- Température maxi d'utilisation : 105°C.
- Tenue au feu : UL 94V2.

Conforme à la norme **DIN 46237**



ISOLANT POLYAMIDE

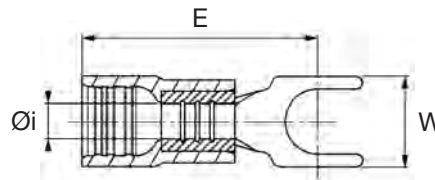

Cosses préisolées à plage fourche

Section (mm ²)	Conditionnement en sachet de 100		Isolant Ø maxi (mm)	Borne Ø (mm)	W (mm)	Øi (mm)	E (mm)
	Code article	Référence					
0,5 - 1,5	7 212 425	BE1FM32D	4	3	6	1,6	17
	7 212 430	BE1FM37D	4	3,5	6	1,6	17
	7 212 435	BE1FM43D	4	4	6,8	1,6	18
	7 212 440	BE1FM53D	4	5	10	1,6	19
	7 212 445	BE1FM65D	4	6	11	1,6	21
1,5 - 2,5	7 212 450	BE25FM32D	4,5	3	5,5	2,3	19
	7 212 455	BE25FM37D	4,5	3,5	6	2,3	17
	7 212 460	BE25FM43D	4,5	4	6,8	2,3	19
	7 212 465	BE25FM53D	4,5	5	10	2,3	20
	7 212 470	BE25FM65D	4,5	6	11	2,3	22
4 - 6	7 212 475	BE6FM43D	6,4	4	8	3,6	21
	7 212 480	BE6FM53D	6,4	5	10	3,6	22
	7 212 485	BE6FM65D	6,4	6	11	3,6	23
	7 212 490	BE6FM84D	6,4	8	14	3,6	26

Embouts préisolés ronds

Clips femelles préisolés



Caractéristiques

Embouts ronds :

- caractéristiques identiques aux cosses à plage ronde et fourche (voir pages : 93-94).

Conforme à la norme **DIN 46231**

Clips femelles :

- Laiton étamé.
- Stries à l'intérieur du fût améliorant le contact avec les brins du câble et la résistance à l'arrachement.
- Gaine isolante en polyamide 6.6.
- Entrée conique «Easy entry».
- Température maxi d'utilisation : 105°C.
- Manchon en cuivre permettant le frettage de l'isolant du conducteur et une meilleure résistance aux vibrations.
- Tenue au feu : UL 94V2.

Conforme à la norme **DIN 46245**



ISOLANT POLYAMIDE

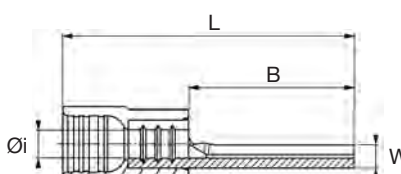
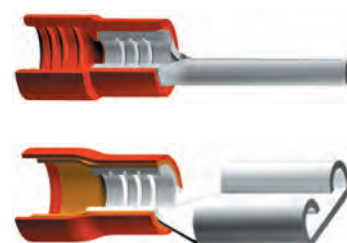

Embouts préisolés ronds

Section (mm ²)	Conditionnement en sachet de 100		Isolant Ø maxi (mm)	W (mm)	B (mm)	Øi (mm)	L (mm)
	Code article	Référence					
0,5 - 1,5	7 276 115	BE1W10	4,1	1,9	9	1,6	19
	7 276 120	BE1W13D	4,1	1,9	12	1,6	22
1,5 - 2,5	7 276 125	BE25W10	4,5	1,9	9	2,3	19
	7 276 130	BE25W13D	4,5	1,9	11	2,3	22
	7 276 135	BE25W13D	4,5	1,9	20	2,3	30
4 - 6	7 276 140	BE6W13D	6,4	2,7	14	3,6	27

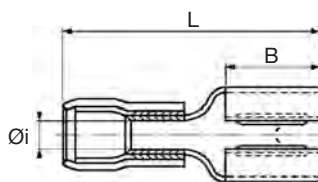

Clips femelles préisolés

Section (mm ²)	Conditionnement vrac		Conditionnement sachet de 100		Isolant Ø maxi (mm)	Languettes mâles (mm)	B (mm)	Øi (mm)	L (mm)
	Code article	Référence	Code article	Référence					
0,5 - 1	7 252 200	DQA2,8-5	7 252 201	B100DQA2,8-5	4,1	2,8 x 0,5	6,4	1,8	17,5
	7 252 205	DQA2,8-8	7 252 206	B100DQA2,8-8	4,1	2,8 x 0,8	6,4	1,8	17,5
	7 252 210	DQA5	7 252 211	B100DQA5	4,1	4,8 x 0,5	6	1,8	18
	7 252 215	DQA4,7-8	7 252 216	B100DQA4,7-8	4,1	4,8 x 0,8	6	1,8	18
	7 252 220	DQA6,35	7 252 221	B100DQA6,35	4,1	6,3 x 0,8	7,5	1,8	22
1,5 - 2,5	7 252 225	DQA8	7 252 226	B100DQA8	4,1	8,0 x 0,8	9,5	1,8	25
	7 252 230	DQB5	7 252 231	B100DQB5	4,5	4,8 x 0,5	6	2,4	18
	7 252 235	DQB4,7-8	7 252 236	B100DQB4,7-8	4,5	4,8 x 0,8	6	2,4	18
	7 252 240	DQB6,35	7 252 241	B100DQB6,35	4,5	6,3 x 0,8	6	2,4	21
4 - 6	7 252 245	DQB8	7 252 246	B100DQB8	4,5	8,0 x 0,8	9,5	2,4	25
	7 252 250	DQC6,35	7 252 251	B100DQC6,35	6,4	6,3 x 0,8	7,5	3,8	21
	7 252 255	DQC9,5	7 252 256	B100DQC9,5	6,4	9,4 x 1,2	12	3,8	26,5

Caractéristiques

- Cuivre étamé.
- Isolant : gaine thermorétractable avec adhésif interne.
- Température de rétreint : 150°C.
- Température d'utilisation : -10°C à +105°C.

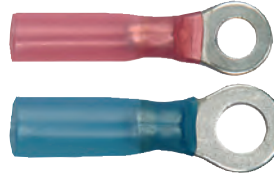

série TH



série THF

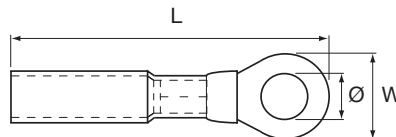

Série TH

Section (mm ²)	Conditionnement sachet de 100		Borne Ø (mm)	Dimensions (mm)	
	Code article	Référence		W	L
0,5 - 1	7 465 500	THA3,7	3,7	5,5	25
	7 465 501	THA4	4	8	28,5
	7 465 502	THA5	5	8	28,5
	7 465 503	THA6	6	11,6	34,5
	7 465 504	THA8	8	11,6	34,5
	7 465 505	THA10	10	13,6	37,5
1,5 - 2,5	7 465 506	THB3,7	3,7	6,6	26,5
	7 465 507	THB4	4	8,5	30,5
	7 465 508	THB5	5	9,5	30,5
	7 465 509	THB6	6	12	35,5
	7 465 510	THB8	8	12	35,5
	7 465 511	THB10	10	13,6	37,5
4 - 6	7 465 512	THC4	4	9,5	34,2
	7 465 513	THC5	5	9,5	34
	7 465 514	THC6	6	12	37,5
	7 465 515	THC8	8	15	42
	7 465 516	THC10	10	15	42
	7 465 517	THC12	12	19,2	46,5

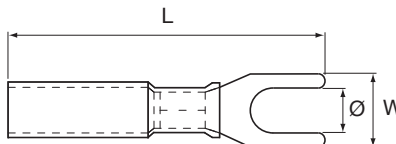

Série THF

Section (mm ²)	Conditionnement sachet de 100		Borne Ø (mm)	Dimensions (mm)	
	Code article	Référence		W	L
0,5 - 1	7 465 518	THFA3,7	3,7	6,4	29,3
	7 465 519	THFA4	4	7,2	29,6
	7 465 520	THFA5	5	9,5	30
1,5 - 2,5	7 465 521	THFB3,7	3,7	6	28,5
	7 465 522	THFB4	4	7,2	29,5
	7 465 523	THFB5	5	9,5	30,5
4 - 6	7 465 524	THFC4	4	9	33,5
	7 465 525	THFC5	5	9	33,5
	7 465 526	THFC6	6	12	41

Clips et languettes étanches à sertir



Caractéristiques

- Cuivre étamé.
- Isolant : gaine thermorétractable avec adhésif interne.
- Température de rétreint : 150°C.
- Température d'utilisation : -10°C à +105°C.



série THQ



série THQP



série THQ M

Série THQ

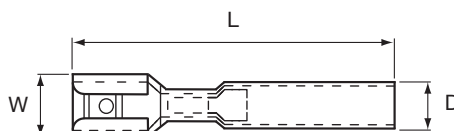

Section (mm ²)	Conditionnement sachet de 100		Languette mâle		Dimensions (mm)		
	Code article	Référence	Largeur (mm)	Epaisseur (mm)	W	L	D
0,5 - 1	7 465 527	THQA6,35	6,3	0,8	6,6	34	5,5
1,5 - 2,5	7 465 528	THQB6,35	6,3	0,8	6,6	34	6
4 - 6	7 465 529	THQC6,35	6,3	0,8	6,6	35	8,1

Série THQ P

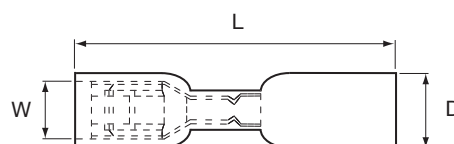

Section (mm ²)	Conditionnement sachet de 100		Languette mâle		Dimensions (mm)		
	Code article	Référence	Largeur (mm)	Epaisseur (mm)	W	L	D
0,5 - 1	7 465 530	THQAP6,35	6,3	0,8	6,6	33	7,5
1,5 - 2,5	7 465 531	THQBP6,35	6,3	0,8	6,6	33	7,5
4 - 6	7 465 532	THQCP6,35	6,3	0,8	6,6	35	8,1

Série THQ M

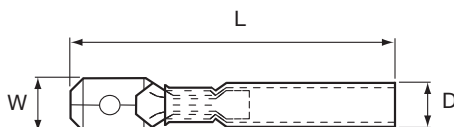

Section (mm ²)	Conditionnement sachet de 100		Dimensions (mm)			
	Code article	Référence	Epaisseur (mm)	W	L	D
0,5 - 1	7 465 533	THQMA6,35	0,8	6,3	35	5,5
1,5 - 2,5	7 465 534	THQMB6,35	0,8	6,3	32	6
4 - 6	7 465 535	THQMC6,35	0,8	6,3	35	8,1

Caractéristiques

Le manchon préisolé étanche à sertir est une connexion constituée d'une gaine thermorétractable enduite intérieurement d'adhésif solidaire d'un manchon en cuivre étamé.

- 0,5 à 6 mm² en 3 références.
- Rapport de rétreint : 3/1.
- Température de rétreint : 120°C.
- Température d'utilisation : de - 55°C à + 95°C.
- Isolation conforme à la norme : MIL-i-23053/4 classe 2.
- Rigidité diélectrique : 15 kV/mm.
- Résistivité volumique : 1014 Ω/cm.

Mise en œuvre

- Dénuder les conducteurs sur 8 mm.
- Sélectionner le manchon correspondant au conducteur utilisé.
- Introduire le premier conducteur jusqu'à la butée située au centre du manchon en cuivre.
- Effectuer le premier sertissage (pince PM2000G).
- Répéter les opérations sur l'autre extrémité du manchon (fig. 1 et 2).
- Effectuer le rétreint en appliquant la source de chaleur depuis le centre jusqu'aux extrémités du manchon.
- Poursuivre le rétreint jusqu'à ce que l'adhésif apparaisse entre le manchon thermorétractable et le conducteur (fig. 3).
- Attention : ne pas utiliser de flamme, mais un pistolet à air chaud type HL 1810 S (Page : 212).



série BHT

Fig. 1

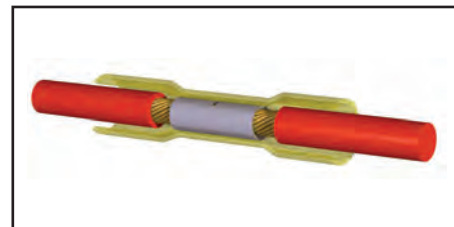

Fig. 2

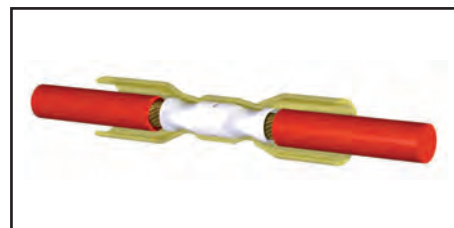
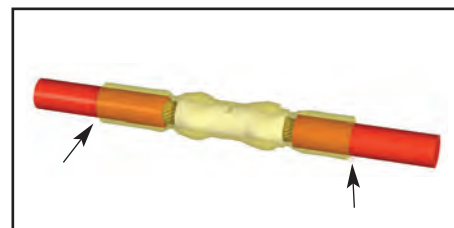

Fig. 3



Section nominale (mm ²)	Conditionnement sachet de 100		Isolant Ø maxi (mm)	Longueur totale (mm)	Couleur
	Code article	Référence			
0,5 - 1	7 469 930	BHT 1	4,2	36	Rouge
1,5 - 2,5	7 469 931	BHT 2	4,9	36	Bleu
4 - 6	7 469 932	BHT 3	6,4	41	Jaune



Caractéristiques

Le manchon préisolé étanche à souder est une connexion constituée d'une gaine thermorétractable enduite intérieurement d'adhésif fusible comportant en son centre une bague de soudure.

- 0,1 à 6 mm² en 4 références.
- Rapport de rétreint : 3/1.
- Température de rétreint : 120°C.
- Température de fusion de la bague de soudure : 145°C mini.
- Température de mise en œuvre conseillée : environ de 250°C.
- Température d'utilisation : de - 55°C à + 95°C.
- Isolation conforme à la norme : MIL-i-23053/4 classe 2.
- Rigidité diélectrique : 15 kV/mm.
- Résistivité volumique : 1014 Ω/cm.

Mise en œuvre

- Dénuder les conducteurs sur 8 mm.
- Sélectionner le manchon correspondant au conducteur utilisé.
- Glisser le manchon sur un des conducteurs.
- Pousser les deux conducteurs l'un contre l'autre jusqu'à ce que les brins se mêlent (fig. 1).
- Repositionner le manchon afin que la bague de soudure se superpose aux brins de cuivre (fig. 2).
- Effectuer le rétreint en appliquant la source de chaleur depuis le centre jusqu'aux extrémités du manchon.
- Poursuivre le rétreint jusqu'à ce que l'adhésif apparaisse entre le manchon thermorétractable et le conducteur (fig. 3).
- Concentrer ensuite la chaleur sur la bague de soudure jusqu'à sa fusion.
- Attention : ne pas utiliser de flamme, mais un pistolet à air chaud type HL 1810 S (Page : 212).

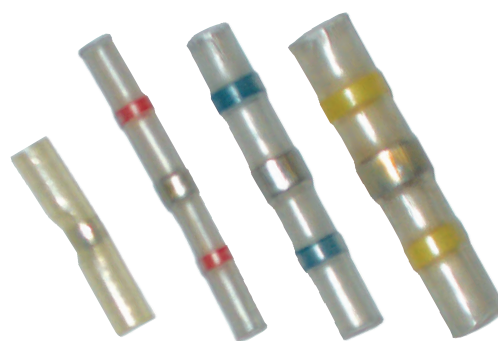

série SOUD

Fig. 1

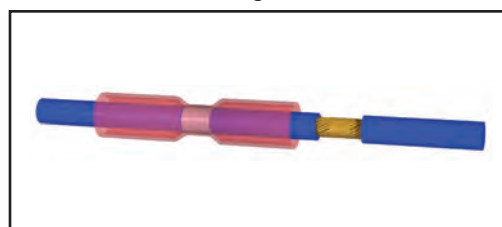

Fig. 2

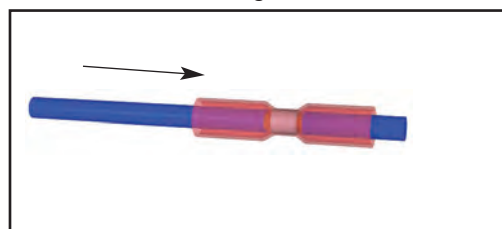
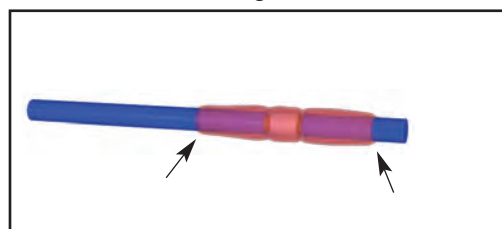

Fig. 3



Section totale (mm ²)	Conditionnement sachet de 100		Isolant Ø maxi (mm)	Longueur totale (mm)	Couleur
	Code article	Référence			
0,2 - 0,75	7 469 940	SOUD 05	1,5	25	Transparent
0,8 - 2	7 469 941	SOUD 10	2,7	42	Rouge
2 - 4	7 469 942	SOUD 25	4,5	42	Bleu
4 - 6	7 469 943	SOUD 60	6,0	42	Jaune

Caractéristiques

- Matière : cuivre étamé.
- Conforme à la norme DIN 46228/1.

Conforme à la norme **DIN 46228/1**



série AH

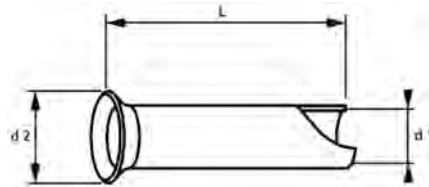

Section (mm ²)	Conditionnement sachet de 1 000		Dimensions (mm)			Section (mm ²)	Code article	Référence	Cdt.	Dimensions (mm)			
	Code article	Référence	d1	d2	L					d1	d2	L	
0,25	7 177 001	AH 0,2-5	0,8	1,7	5	6	7 177 131	AH 6-10	1 000	3,5	4,7	10	
	7 177 003	AH 0,2-7	0,8	1,7	7		7 177 133	AH 6-12	1 000	3,5	4,7	12	
0,34	7 177 011	AH 0,3-5	0,9	1,8	5		7 177 135	AH 6-15	500	3,5	4,7	15	
	7 177 013	AH 0,3-7	0,9	1,8	7		7 177 137	AH 6-18	500	3,5	4,7	18	
0,5	7 177 021	AH 0,5-6	1	2,1	6		7 177 139	AH 6-20	500	3,5	4,7	20	
	7 177 023	AH 0,5-8	1	2,1	8		10	7 177 151	AH 10-12	1 000	4,5	5,8	12
	7 177 025	AH 0,5-10	1	2,1	10			7 177 153	AH 10-15	500	4,5	5,8	15
0,75	7 177 031	AH 0,7-6	1,2	2,3	6			7 177 155	AH 10-18	500	4,5	5,8	18
	7 177 033	AH 0,7-8	1,2	2,3	8			7 177 157	AH 10-20	500	4,5	5,8	20
	7 177 035	AH 0,7-10	1,2	2,3	10		16	7 177 171	AH 16-12	500	5,8	7,5	12
7 177 037	AH 0,7-12	1,2	2,3	12	7 177 173			AH 16-15	500	5,8	7,5	15	
1	7 177 051	AH 1-6	1,4	2,5	6			7 177 175	AH 16-18	500	5,8	7,5	18
	7 177 053	AH 1-8	1,4	2,5	8	7 177 177		AH 16-20	250	5,8	7,5	20	
	7 177 055	AH 1-10	1,4	2,5	10	7 177 179	AH 16-25	250	5,8	7,5	25		
	7 177 057	AH 1-12	1,4	2,5	12	7 177 181	AH 16-32	250	5,8	7,5	32		
1,5	7 177 071	AH 1,5-7	1,7	2,8	7	25	7 177 191	AH 25-12	250	7,3	9,5	12	
	7 177 073	AH 1,5-10	1,7	2,8	10		7 177 193	AH 25-15	250	7,3	9,5	15	
	7 177 075	AH 1,5-12	1,7	2,8	12		7 177 195	AH 25-18	250	7,3	9,5	18	
	7 177 077	AH 1,5-15	1,7	2,8	15		7 177 197	AH 25-25	250	7,3	9,5	25	
	7 177 079	AH 1,5-18	1,7	2,8	18		7 177 199	AH 25-32	250	7,3	9,5	32	
2,5	7 177 091	AH 2,5-7	2,2	3,4	7	35	7 177 211	AH 35-18	100	8,3	11	18	
	7 177 093	AH 2,5-10	2,2	3,4	10		7 177 213	AH 35-25	100	8,3	11	25	
	7 177 095	AH 2,5-12	2,2	3,4	12		7 177 215	AH 35-32	100	8,3	11	32	
	7 177 097	AH 2,5-15	2,2	3,4	15	50	7 177 231	AH 50-18	100	10,3	13	18	
	7 177 099	AH 2,5-18	2,2	3,4	18		7 177 233	AH 50-22	100	10,3	13	22	
	7 177 101	AH 2,5-20	2,2	3,4	20		7 177 235	AH 50-25	100	10,3	13	25	
4	7 177 111	AH 4-9	2,8	4	9		7 177 237	AH 50-32	100	10,3	13	32	
	7 177 110	AH 4-10	2,8	4	10	70	7 177 239	AH 70-25	100	12,5	15	25	
	7 177 113	AH 4-12	2,8	4	12		7 177 241	AH 70-32	100	12,5	15	32	
	7 177 115	AH 4-15	2,8	4	15	95	7 177 250	AH 95-32	100	14,5	17	32	
	7 177 117	AH 4-18	2,8	4	18								
	7 177 119	AH 4-20	2,8	4	20								

Embouts de câblage préisolés



Caractéristiques

- Matière : cuivre étamé.
- Gaine isolante en polypropylène.
- Température maxi d'utilisation : 105°C.

Conforme à la norme **DIN 46228/4**
et **NFC 63023**

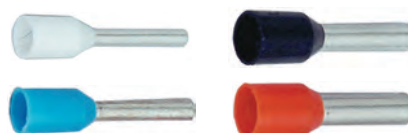

série CE/CA

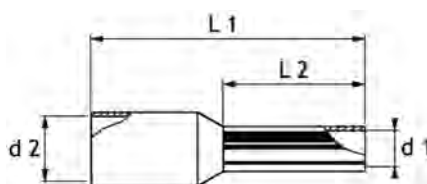

Section (mm ²)	NFC 63023			DIN 46228/4			DIN 46228/4 sauf couleurs			Cdt.	Dimensions (mm)			
	Code article	Référence	couleur	Code article	Référence	couleur	Code article	Référence	couleur		d1	d2	L1	L2
0,25				7 170 031	CE 002 D					1 000	0,75	1,8	10	6
0,34	7 170 041	CE 003		7 170 042	CE 003 D		7 170 043	CE 003 W		1 000	0,8	2	12	8
0,5	7 170 051	CE 005		7 170 051	CE 005		7 170 052	CE 005 W		1 000	1	2,6	14	8
0,75	7 170 071	CE 007		7 170 072	CE 007 D		7 170 073	CE 007 W		1 000	1,2	2,8	14	8
	7 170 081	CE 0072		7 170 082	CE 0072 D		7 170 083	CE 0072 W		1 000	1,2	2,8	18	12
1	7 170 101	CE 010		7 170 101	CE 010		7 170 102	CE 010 W		1 000	1,4	3	14	8
	7 170 261	CE 0103		7 170 261	CE 0103		7 170 103	CE 0103 W		1 000	1,4	3	18	12
1,5	7 170 151	CE 015		7 170 151	CE 015		7 170 154	CE 015 W		1 000	1,7	3,5	14	8
	7 170 152	CE 0152		7 170 152	CE 0152		7 170 155	CE 0152 W		1 000	1,7	3,5	18	12
2,5	7 170 153	CE 0153		7 170 153	CE 0153		7 170 156	CE 0153 W		1 000	1,7	3,5	24	18
	7 170 251	CE 025		7 170 256	CE 025 D		7 170 256	CE 025 D		1 000	2,2	4,2	14	8
4	7 170 252	CE 0252		7 170 271	CE 0252 D		7 170 271	CE 0252 D		1 000	2,2	4,2	18	12
	7 170 253	CE 0253		7 170 272	CE 0253 D		7 170 272	CE 0253 D		1 000	2,2	4,2	24	18
6	7 170 421	CA 042		7 170 422	CA 042 D		7 170 422	CA 042 D		1 000	2,8	4,8	17	10
	7 170 401	CA 040		7 170 423	CA 040 D		7 170 423	CA 040 D		1 000	2,8	4,8	20	12
10	7 170 431	CA 043		7 170 424	CA 043 D		7 170 424	CA 043 D		1 000	2,8	4,8	26	18
	7 170 621	CA 062		7 170 622	CA 062 D		7 170 623	CA 062 W		100	3,5	6,3	20	12
16	7 170 631	CA 063		7 170 632	CA 063 D		7 170 633	CA 063 W		100	3,5	6,3	26	18
	7 171 021	CA 102		7 171 022	CA 102 D		7 171 620	CA 102 W		100	4,5	7,6	22	12
25	7 171 031	CA 103		7 171 032	CA 103 D		7 171 033	CA 103 W		100	4,5	7,6	28	18
	7 171 621	CA 162		7 171 622	CA 162 D		7 171 630	CA 162 W		100	5,8	8,8	24	12
35	7 171 631	CA 163		7 171 632	CA 163 D		7 171 633	CA 163 W		100	5,8	8,8	28	18
	7 172 531	CA 253		7 172 533	CA 253 D		7 172 532	CA 253 W		50	7,3	11,2	30	16
50	7 172 501	CA 252		7 172 502	CA 252 D		7 172 503	CA 252 W		50	7,3	11,2	36	22
	7 172 541	CA 352		7 172 541	CA 352		7 172 542	CA 352 W		50	8,3	12,7	30	16
	7 172 551	CA 350		7 172 551	CA 350		7 172 552	CA 350 W		50	8,3	12,7	30	18

Caractéristiques





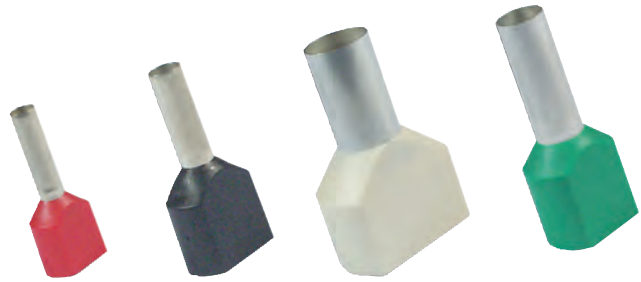



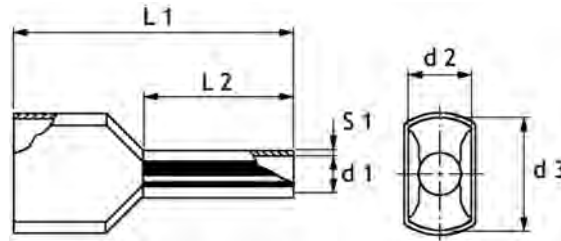

















- Deux conducteurs de section équivalente dans un même embout.
- Matière : cuivre étamé et collerette isolante.
- Gaine isolante en polypropylène.
- Température maxi d'utilisation : 105°C.

Conforme à la norme **DIN 46228/4**
et **NFC 63023**



série TE



Section (mm ²)	NFC 63023			DIN 46228/4			Cdt.	Dimensions (mm)						Empreinte à utiliser
	Code article	Référence	Couleur	Code article	Référence	Couleur		L1	L2	d1	S1	d2	d3	
2 x 0,5	7 173 491	TE 0508		7 173 491	TE 0508		1 000	15	8	1,4	0,15	2,5	4,7	0,50-0,75
2 x 0,75	7 173 501	TE 7508		7 173 621	TE 7508D		1 000	15	8	1,7	0,15	2,8	5	1-1,5
	7 173 511	TE 7510		7 173 631	TE 7510D		1 000	17	10	1,7	0,15	2,8	5	1-1,5
2 x 1	7 173 521	TE 1008		7 173 521	TE 1008		1 000	15	8	2	0,15	3,4	5,4	1-1,5
	7 173 531	TE 1010		7 173 531	TE 1010		1 000	17	10	2	0,15	3,4	5,4	1-1,5
2 x 1,5	7 173 541	TE 1508		7 173 541	TE 1508		1 000	16	8	2,2	0,15	3,6	6,6	2,5
	7 173 551	TE 1512		7 173 551	TE 1512		1 000	20	12	2,2	0,15	3,6	6,6	2,5
2 x 2,5	7 173 561	TE 2510		7 173 562	TE 2510D		1 000	18,5	10	2,8	0,2	4,2	7,8	6
	7 173 571	TE 2513		7 173 651	TE 2513D		1 000	21,5	13	2,8	0,2	4,2	7,8	6
2 x 4	7 173 581	TE 4012		7 173 661	TE 4012D		100	23	12	3,7	0,2	4,9	8,8	6
2 x 6	7 173 591	TE 6014		7 173 592	TE 6014D		100	26	14	4,8	0,2	6,9	10	10
2 x 10	7 173 601	TE 10014		7 173 681	TE 10014D		100	26	14	6,4	0,2	7,2	13	25
2 x 16	7 173 611	TE 16014		7 173 691	TE 16014D		50	30	14	8,2	0,2	9,6	18,	35

Embouts de câblage préisolés en bande



Caractéristiques

- Matière : cuivre étamé.
- Gaine isolante en polypropylène.
- Température maxi d'utilisation : 105°C.

Conforme à la norme **NFC 63023**

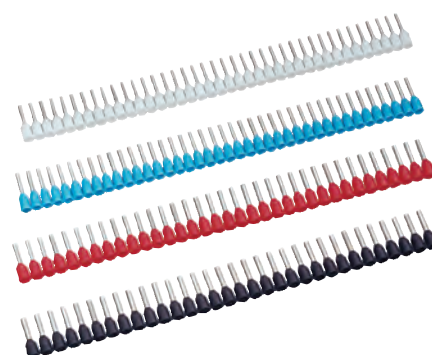

série LCE

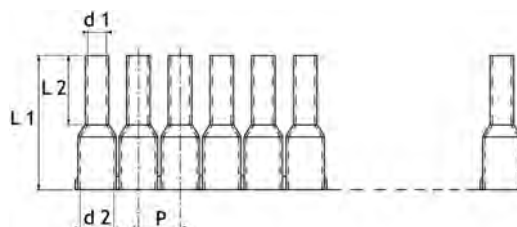

Section (mm ²)	Code article	Référence	Couleur	Conditionnement	Dimensions (mm)				
					L1	L2	d1	d2	P
0,5	7 173 701	LCE 005		500 (10 x 50)	14	8	1	2,8	3,6
0,75	7 173 711	LCE 007		500 (10 x 50)	14	8	1,2	2,8	3,6
1	7 173 721	LCE 010		500 (10 x 50)	14	8	1,4	3,3	4,2
1,5	7 173 731	LCE 015		500 (10 x 50)	14	8	1,7	3,3	4,2
2,5	7 173 741	LCE 025		400 (10 x 40)	14	8	2,2	4,2	5

Outillage

Caractéristiques

Permet de couper, dénuder les fils et sertir les embouts de 0,5 à 2,5 mm².

- Un seul outil pour trois fonctions entraînant un gain de temps.
- Coupe et dénudage des fils sans embrayage du sertissage des embouts.
- Sertit les embouts en bande.
- Sertissage des embouts suivant les normes EN 50 027 et DIN 46 228.
- Avance des embouts automatique.
- Réglage du barillet de sertissage rapide avec repères de la section sélectionnée.
- Les trois opérations sont effectuées sans lâcher l'outil ni le fil.
- Le dénudage est réalisé de façon automatique sans réglage.
- Longueur : 210 mm.
- Poids : 260 g.

Code article : 7 500 074

Référence : PZL 025



Caractéristiques

- Matière : cuivre étamé.
- Gaine isolante en polypropylène.
- Température maxi d'utilisation : 105°C.

Conforme à la norme **NFC 63023**

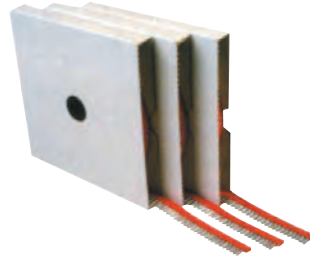
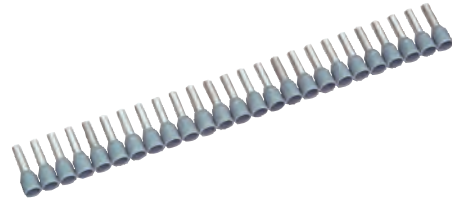

série BCE

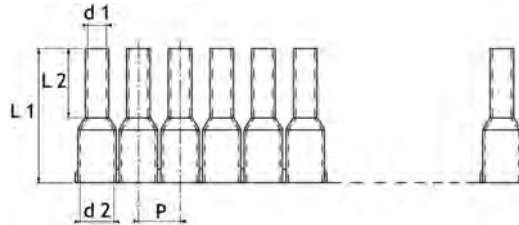

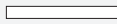
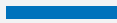
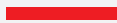
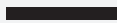
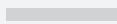
Section (mm ²)	Code article	Référence	Couleur	Conditionnement	Dimensions (mm)				
					L1	L2	d1	d2	P
0,5	7 175 301	BCE 005		1 000	14,5	8	1,1	2,6	3,5
0,75	7 175 311	BCE 007		1 000	14,5	8	1,3	2,8	3,6
1	7 175 321	BCE 010		1 000	14,5	8	1,5	3	3,9
1,5	7 175 331	BCE 015		1 000	14,5	8	1,8	3,4	4,2
2,5	7 175 341	BCE 025		500	14,5	8	2,3	4,2	5

Outillage

Caractéristiques

- Sertissage des embouts suivant les normes DIN 46 228 et NFC 63-023.
- Livrée avec 5 unités d'amenage, 5 inserts de sertissage et 5 séparateurs de recharge.
- Alimentation électrique : 220 V - 50 Hz.
- Cadence : environ 1,5 s.
- Changement de section : environ 10 s.
- Compteur : affichage LED.
- Dimensions : 165 x 270 x 320 mm.
- Poids : 12 kg

Code article : 7 490 101

Référence : MC 25



Clips 6,35 et capuchons



Caractéristiques

Clips :

- Matière : laiton.
- Epaisseur : 0,40.

Capuchons :

- Polyamide 6/6
- Température maxi d'utilisation : 105°C.

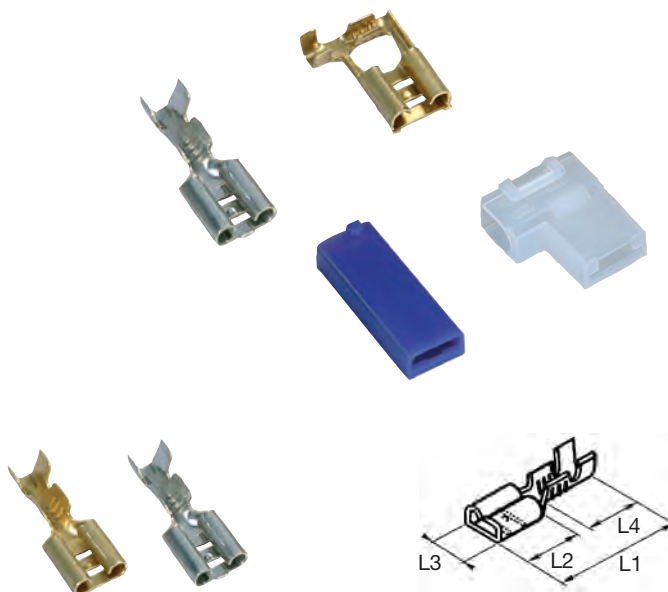

Clips pour languettes de 6,35

Section (mm ²)	Conditionnement par 1 000				Maxi sur Isolant	L1	L2	L3	L4
	Laiton brut		Laiton étamé						
	Code article	Référence	Code article	Référence					
0,5 à 1,5	7 191 144	00428V	7 191 142	00428DV	3	19	7,7	7,6	8,5
1 à 2,5	7 191 164	00429V	7 191 163	00429DV	4	19	7,7	7,6	8,5
2,5 à 6	7 191 183	00430V	7 191 182	00430DV	4,8	19	7,7	7,6	9

Capuchons encliquetables à insertion frontale

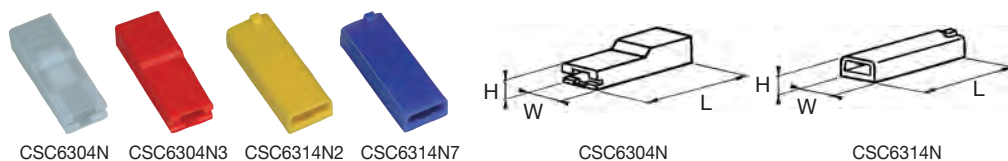

CSC6304N

CSC6304N3

CSC6314N2

CSC6314N7

CSC6304N

CSC6314N

Conditionnement par 1 000		Couleur	W	L	H
Code article	Référence				
7 199 700	CSC6304N	Naturel	9,5	25,5	5
7 199 720	CSC6314N	Naturel	9	24	5

Pour obtenir les capuchons en couleur, rajouter les suffixes suivants :

2 pour **jaune**, 3 pour **rouge**, 4 pour **vert**, 5 pour **noir**, 6 pour **bleu**, 7 pour **violet**, 8 pour **gris**, 9 pour **blanc**, 10 pour **marron**.

Clips drapeau de 6,35

Section (mm ²)	Conditionnement par 1 000				Maxi sur Isolant	L1	L2	L3	L4
	Laiton brut		Laiton étamé						
	Code article	Référence	Code article	Référence					
0,5 à 1,5	7 191 009	00421-2V	7 191 007	00421-2DV	3	14,1	7	7,7	11

Capuchons pour clips drapeau



CSC6313N

CSC6313N5

Conditionnement par 1 000		Couleur	W	L	H	Voie
Code article	Référence					
7 199 730	CSC6313N	Naturel	15,5	15	5,5	1

Pour obtenir les capuchons en couleur, rajouter les suffixes suivants :

2 pour **jaune**, 3 pour **rouge**, 4 pour **vert**, 5 pour **noir**, 6 pour **bleu**, 7 pour **violet**, 8 pour **gris**, 9 pour **blanc**, 10 pour **marron**.

Caractéristiques

Clips :

- Matière : laiton.
- Epaisseur : 0,40.

Boîtiers :

- Polyamide 6/6 .
- Température maxi d'utilisation : 105°C.

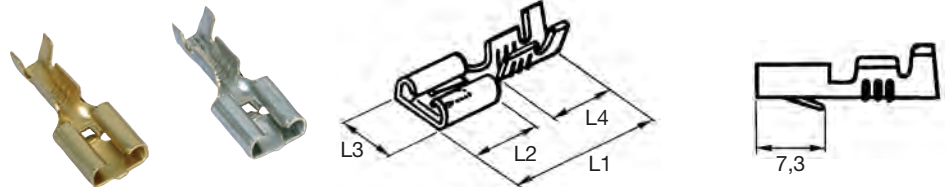
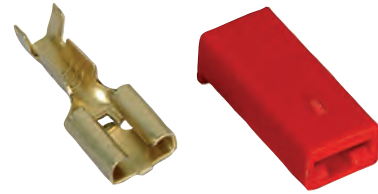

Clips de 6,35 pour boîtiers

Section (mm ²)	Conditionnement par 1 000				Maxi sur Isolant	L1	L2	L3	L4
	Laiton brut		Laiton étamé						
	Code article	Référence	Code article	Référence					
0,5 à 1,5	7 191 082	00425V	7 191 084	00425DV	3,5	19	7,7	7,6	8,5
1 à 2,5	7 191 103	00426V	7 191 102	00426DV	4	19	7,7	7,6	8,5
2,5 à 6	7 191 123	00427V	7 191 124	00427DV	5	19	7,7	7,6	8,5

Boîtiers pour clips 6,35

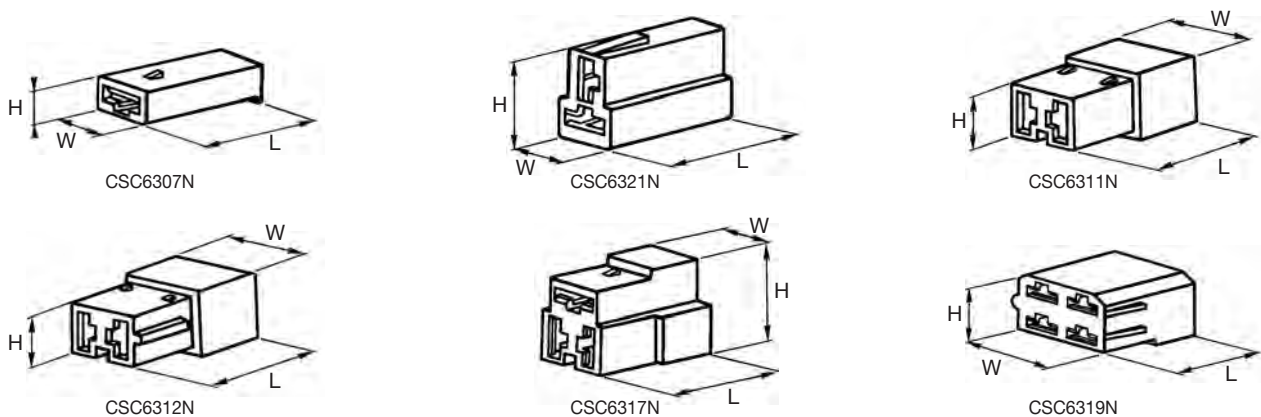
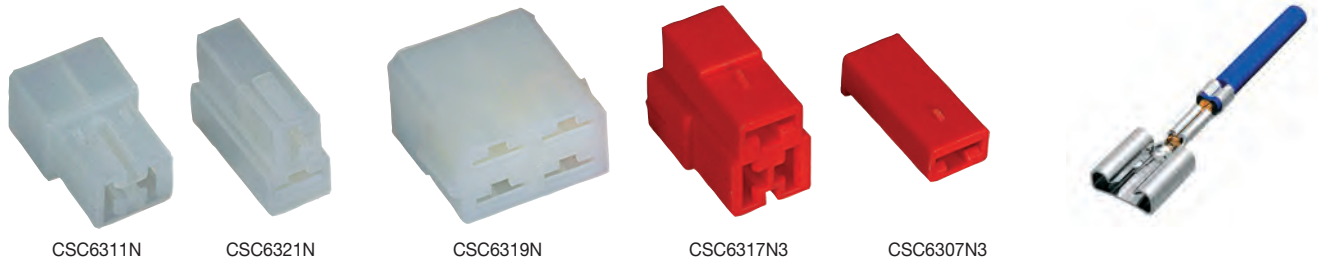

Code article	Référence	Conditionnement	Couleur	W	L	H	Nombre de voies	Boîtiers* languettes
7 199 750	CSC6307N	1 000	Naturel	9,8	23	6,3	1	CSC6306N
7 199 800	CSC6312N	1 000	Naturel	15,2	31,6	10,2	2	CSC6310N
7 199 790	CSC6311N	1 000	Naturel	15,2	23	10,2	2	CSC6308N
7 199 830	CSC6321N	500	Naturel	10	23	16,6	2	CSC6320N
7 199 850	CSC6317N	500	Naturel	9,8	22,8	18,4	3	CSC6316N
7 199 870	CSC6319N	500	Naturel	22,9	23,9	14,5	4	CSC6318N

Pour obtenir les capuchons en couleur, rajouter les suffixes suivants :

2 pour **jaune**, 3 pour **rouge**, 4 pour **vert**, 5 pour **noir**, 6 pour **bleu**, 7 pour **violet**, 8 pour **gris**, 9 pour **blanc**, 10 pour **marron**.

* Voir page 65.

Languettes 6,35 et boîtiers



Caractéristiques

Languettes :

- Matière : laiton.
- Epaisseur : 0,40.

Boîtiers :

- Polyamide 6/6.
- Température maxi d'utilisation : 105°C.

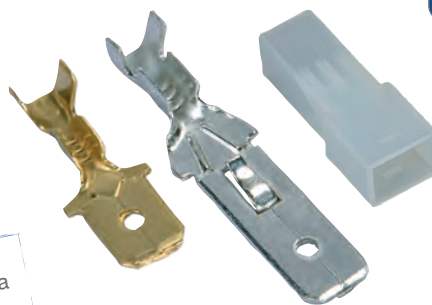

Languettes de 6,35 x 0,8

(nota : ne se montent pas dans les boîtiers)



Section (mm ²)	Conditionnement par 1 000				Maxi sur Isolant	L1	L2	L4
	Laiton brut		Laiton étamé					
	Code article	Référence	Code article	Référence				
0,5 à 1,5	7 191 445	00451V	7 191 443	00451DV	3,4	19,2	8	8,6

Languettes de 6,35 x 0,8 pour boîtiers

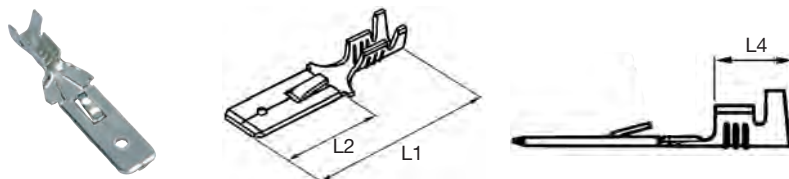

Section (mm ²)	Conditionnement par 1 000				Maxi sur Isolant	L1	L2	L4
	Laiton brut		Laiton étamé					
	Code article	Référence	Code article	Référence				
0,34 à 1,5	7 191 483	00453V	7 191 484	00453DV	3	28	15,8	7,6
1 à 2,5	7 191 683	00467V	7 191 681	00467DV	3,6	28	15,8	7,6

Boîtiers pour languettes 6,35

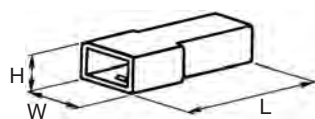

CSC6306N

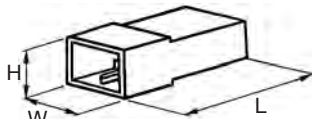

CSC6308N



CSC6306N



CSC6310N

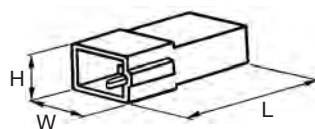

CSC6310N

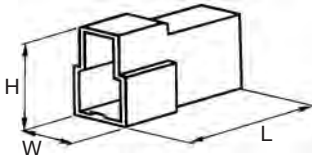

CSC6320N

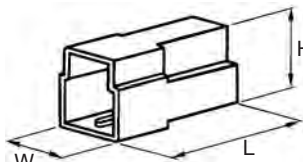

CSC6316N

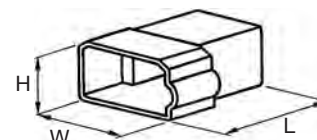

CSC6318N

Conditionnement par 500		Couleur	W	L	H	Nombre de voies	Boîtiers* clips
Code article	Référence						
7 199 740	CSC6306N	Naturel	12,4	31,6	9,3	1	CSC6307N
7 199 770	CSC6308N	Naturel	15,2	31,6	13,1	2	CSC6311N
7 199 780	CSC6310N	Naturel	15,2	31,6	13,1	2	CSC6312N
7 199 820	CSC6320N	Naturel	12,7	30,5	20	2	CSC6321N
7 199 840	CSC6316N	Naturel	15,2	31,7	20	3	CSC6317N
7 199 860	CSC6318N	Naturel	27,9	32,5	17,1	4	CSC6319N

Pour obtenir les capuchons en couleur, rajouter les suffixes suivants :

2 pour **jaune**, 3 pour **rouge**, 4 pour **vert**, 5 pour **noir**, 6 pour **bleu**, 7 pour **violet**, 8 pour **gris**, 9 pour **blanc**, 10 pour **marron**.

* Voir page 64.

Caractéristiques

- Languettes de 6,3 x 0,8 mm en laiton brut ou étamé.

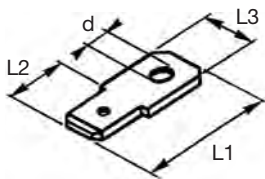

Fig. 1

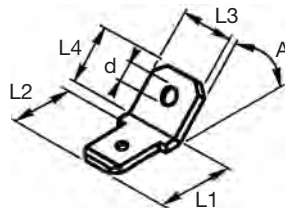

Fig. 2

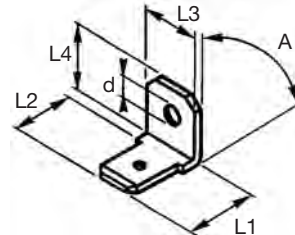

Fig. 3

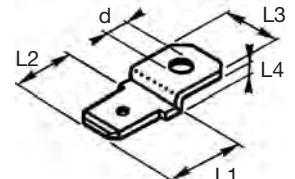

Fig. 4

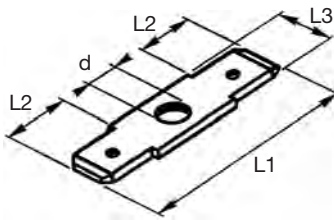

Fig. 5

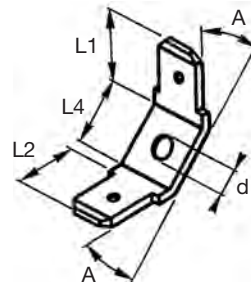

Fig. 6

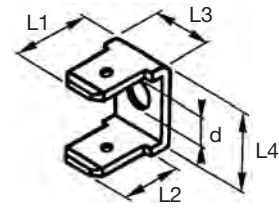

Fig. 7

Figure	Conditionnement par 1 000				d (mm)	L1 (mm)	L2 (mm)	L3 (mm)	L4 (mm)	A (mm)
	Brut		Etamé							
	Code article	Référence	Code article	Référence						
1	7 196 041	01100V	7 196 040	01100DV	3,2	19	8	8		
	7 196 062	01101V	7 196 060	01101DV	3,7	19	8	8		
	7 196 081	01102V	7 196 080	01102DV	4,2	19	8	8		
	7 196 101	01103V	7 196 100	01103DV	5,2	19	8	8		
2	7 196 241	01110V	7 196 240	01110DV	3,2	10	8	8	9	45°
	7 196 261	01111V	7 196 260	01111DV	3,7	10	8	8	9	45°
	7 196 281	01112V	7 196 280	01112DV	4,2	10	8	8	9	45°
	7 196 301	01113V	7 196 300	01113DV	5,2	10	8	8	9	45°
3	7 196 441	01120V	7 196 440	01120DV	3,2	10	8	8	9	90°
	7 196 461	01121V	7 196 460	01121DV	3,7	10	8	8	9	90°
	7 196 481	01122V	7 196 480	01122DV	4,2	10	8	8	9	90°
	7 196 501	01123V	7 196 500	01123DV	5,2	10	8	8	9	90°
4	7 196 641	01130V	7 196 640	01130DV	3,2	9	8	8	1,7	
	7 196 661	01131V	7 196 660	01131DV	3,7	9	8	8	1,7	
	7 196 681	01132V	7 196 680	01132DV	4,2	9	8	8	1,7	
	7 196 701	01133V	7 196 700	01133DV	5,2	9	8	8	1,7	
5	7 197 601	01200V	7 197 600	01200DV	3,2	30	8	8		
	7 197 621	01201V	7 197 620	01201DV	3,7	30	8	8		
	7 197 641	01202V	7 197 640	01202DV	4,2	30	8	8		
	7 197 661	01203V	7 197 660	01203DV	5,2	30	8	8		
6	7 197 801	01210V	7 197 800	01210DV	3,2	10	8	8	10	45°
	7 197 821	01211V	7 197 820	01211DV	3,7	10	8	8	10	45°
	7 197 841	01212V	7 197 840	01212DV	4,2	10	8	8	10	45°
	7 197 861	01213V	7 197 860	01213DV	5,2	10	8	8	10	45°
7	7 198 001	01220V	7 198 000	01220DV	3,2	10	8	8	10	90°
	7 198 021	01221V	7 198 020	01221DV	3,7	10	8	8	10	90°
	7 198 041	01222V	7 198 040	01222DV	4,2	10	8	8	10	90°
	7 198 061	01223V	7 198 060	01223DV	5,2	10	8	8	10	90°



Cosses préisolées

Clips et languettes préisolés

Emboutis de câblage













Cosses tubulaires

Outils

Colliers de serrage

Les **cosses préisolées série normale N** à plage ronde, à plage rectangulaire, à plage fourche, à plage ronde encliquetable, les **embouts plats et ronds** préisolés, les **connecteurs bout à bout** préisolés, les **clips femelles** en laiton préisolés, entièrement préisolés, les **fiches cylindriques** préisolées mâles et femelles, les **connecteurs rapides** auto-dénudants, les **embouts de câblages** préisolés, préisolés en bande, doubles préisolés, les embouts de câblage nus, **sont disponibles en linéaire et conditionnés en boîtes plastiques de 100 pièces.**

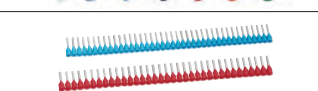

Désignation		Code article, Référence, Caractéristiques techniques, voir page :	
Cosses préisolées à plage ronde	série normale N	70	
Cosses préisolées à plage rectangulaire	série normale N	74	
Cosses préisolées à plage fourche	série normale N	72	
Cosses préisolées à plage ronde encliquetable	série normale N	76	
Embouts plats et ronds préisolés	série normale N	77	
Connecteurs bout à bout préisolés	série normale N	80	
Clips femelles en laiton préisolés	série renforcée S	78	
Clips femelles entièrement préisolés	série renforcée S	79	
Fiches cylindriques préisolées mâles et femelles		84	
Connecteurs rapides auto-dénudants		85	
Embouts de câblage préisolés		101	
Embouts de câblage préisolés en bande		103	
Embouts de câblage double préisolés		102	
Embouts de câblage nus		100	

Cosses préisolées à sertir en "blister"



Cosses en blisters

Cosses en blisters conditionnées en boîte de 10 blisters.

Code article	Référence	Quantité	Référence à commander
7 304 013	NA 2-5	8	BL8 NA2-5
7 300 492	NA 2-6	7	BL7 NA2-6
7 304 022	NRGFA2-4	8	BL8 NRGFA2-4
7 301 141	SQMA-6,35	5	BL5 SQMA-6,35
7 301 552	SQA-6,35	5	BL5 SQA-6,35
7 304 071	SQAP-6,35	4	BL4 SQAP-6,35
7 301 582	SFMA 4	4	BL4 SFMA-4
7 301 602	SFFA 4	4	BL4 SFFA-4
7 302 182	NPMJ-1	4	BL4 NPMJ-1
7 304 081	NPRA-1,6	6	BL6 NPRA-1,6
7 304 121	CR110	3	BL3 CR 110



Code article	Référence	Quantité	Référence à commander
7 304 131	NB 1-4	8	BL8 NB 1-4
7 304 141	NB 1-5	8	BL8 NB 1-5
7 304 031	NB 2-6	6	BL6 NB 2-6
7 304 151	NB 2-8	7	BL7 NB 2-8
7 304 161	NRGFB 0-4	7	BL7 NRGFB 0-4
7 304 171	NRGFB 1-5	7	BL7 NRGFB 1-5
7 301 052	SQMB-6,35	5	BL5 SQMB-6,35
7 301 562	SQB-6,35	5	BL5 SQB-6,35
7 302 031	SQBP-6,35	4	BL4 SQBP-6,35
7 304 191	SQVB-6,35	4	BL4 SQVB-6,35
7 304 042	SFMB 5	4	BL4 SFMB-5
7 304 052	SFFB 5	4	BL4 SFFB-5
7 302 192	NPMJ-2	4	BL4 NPMJ-2
7 304 201	NPRB-2,3	6	BL6-NPRB-2,3
7 304 211	NPFB-4	6	BL6 NPFB-4
7 304 283	CR 210	3	BL3 CR 210



Code article	Référence	Quantité	Référence à commander
7 304 221	NC 1-5	5	BL5 NC 1-5
7 304 231	NC 2-6	4	BL4 NC 2-6
7 304 241	NC 2-8	4	BL4 NC 2-8
7 304 251	NRGFC 1-6	5	BL5 NRGFC 1-6
7 302 102	NPMJ-3	3	BL3 NPMJ-3
7 304 261	NRGFC 1-5	5	BL5 NRGFC 1-5
7 301 422	SQC-6,35	4	BL4 SQC-6,35
7 304 271	NPRC-3,5	4	BL4 NPRC-3,5





Cosses tubulaires cuivre étamées NFC 20-130

(caractéristiques techniques, voir page 32).

Conditionnées en boîte plastique
(dimensions : 13 x 4,7 x 3 cm) pour linéaire.

Code article	Référence	Cdt	Section (mm ²)	Bornage
7 120 000	B50-4-4C	50	4	4
7 120 001	B50-4-5C	50	4	5
7 120 002	B50-4-6C	50	4	6
7 120 003	B50-4-8C	50	4	8
7 120 020	B50-6-4C	50	6	4
7 120 021	B50-6-5C	50	6	5
7 120 022	B50-6-6C	50	6	6
7 120 023	B50-6-8C	50	6	8
7 120 030	B15-10-4CT	15	10	4
7 120 031	B15-10-5CT	15	10	5
7 120 032	B15-10-6CT	15	10	6
7 120 033	B15-10-8CT	15	10	8
7 120 034	B15-10-10CT	15	10	10
7 120 040	B15-16-5CT	15	16	5
7 120 041	B15-16-6CT	15	16	6
7 120 042	B15-16-8CT	15	16	8
7 120 043	B15-16-10CT	15	16	10
7 120 044	B15-16-12CT	15	16	12

Code article	Référence	Cdt	Section (mm ²)	Bornage
7 120 050	B15-25-5CT	15	25	5
7 120 051	B15-25-6CT	15	25	6
7 120 052	B15-25-8CT	15	25	8
7 120 053	B15-25-10CT	15	25	10
7 120 054	B15-25-12CT	15	25	12
7 120 061	B15-35-6CT	15	35	6
7 120 062	B15-35-8CT	15	35	8
7 120 063	B15-35-10CT	15	35	10
7 120 064	B15-35-12CT	15	35	12
7 120 070	B6-50-6CT	6	50	6
7 120 071	B6-50-8CT	6	50	8
7 120 072	B6-50-10CT	6	50	10
7 120 073	B6-50-12CT	6	50	12
7 120 074	B6-50-14CT	6	50	14
7 120 080	B6-70-8CT	6	70	8
7 120 081	B6-70-10CT	6	70	10
7 120 082	B6-70-12CT	6	70	12
7 120 083	B6-70-14CT	6	70	14
7 120 084	B6-70-16CT	6	70	16

Cosses tubulaires cuivre étamées

(caractéristiques techniques, voir page 33).

Conditionnées en boîte plastique
(dimensions : 13 x 4,7 x 3 cm) pour linéaire.



Code article	Référence	Cdt	Section (mm ²)	Bornage
7 120 090	B5-95-8CT	5	95	8
7 120 091	B5-95-10CT	5	95	10
7 120 092	B5-95-12CT	5	95	12
7 120 093	B5-95-14CT	5	95	14
7 120 094	B5-95-16CT	5	95	16
7 120 100	B5-120-10CT	5	120	10
7 120 101	B5-120-12CT	5	120	12
7 120 102	B5-120-14CT	5	120	14
7 120 103	B5-120-16CT	5	120	16
7 120 110	B5-150-12CT	5	150	12
7 120 111	B5-150-14CT	5	150	14
7 120 112	B5-150-16CT	5	150	16

Code article	Référence	Cdt	Section (mm ²)	Bornage
7 120 113	B2-185-12CT	2	185	12
7 120 114	B2-185-14CT	2	185	14
7 120 115	B2-185-16CT	2	185	16
7 120 120	B2-240-12CT	2	240	12
7 120 121	B2-240-14CT	2	240	14
7 120 122	B2-240-16CT	2	240	16
7 120 123	B2-240-20CT	2	240	20
7 120 130	B2-300-14CT	2	300	14
7 120 131	B2-300-16CT	2	300	16
7 120 132	B2-300-18CT	2	300	18
7 120 133	B2-300-20CT	2	300	20

Cosses aluminium-cuivre en boîtes linéaire



Cosses d'extrémités aluminium-cuivre à poinçonner

(caractéristiques techniques, voir page 57).

Conditionnées en boîte plastique
(dimensions : 13 x 4,7 x 3 cm) pour linéaire.

Code article	Référence	Cdt	Section (mm ²)
7 123 520	B2C0AU16	2	16
7 123 521	B2C0AU25	2	25
7 123 522	B2C0AU35	2	35
7 123 523	B2C1AU50	2	50
7 123 524	B2C1AU70	2	70
7 123 525	B2C1AU95	2	95

Code article	Référence	Cdt	Section (mm ²)
7 123 526	B1C2AU120	1	120
7 123 527	B1C2AU150	1	150
7 123 528	B1C4AU185	1	185
7 123 529	B1C4AU240	1	240
7 123 530	B1C5AU300	1	300

Cosses d'extrémités aluminium-cuivre à rétreindre

(caractéristiques techniques, voir page 57).

Conditionnées en boîte plastique
(dimensions : 13 x 4,7 x 3 cm) pour linéaire.



Code article	Référence	Cdt	Section (mm ²)
7 123 500	B2ICAU35	2	35
7 123 501	B2ICAU50	2	50
7 123 502	B2ICAU70	2	70
7 123 503	B2ICAU95	2	95
7 123 504	B2ICAU120	2	120

Code article	Référence	Cdt	Section (mm ²)
7 123 505	B1ICAU150	1	150
7 123 506	B1ICAU185	1	185
7 123 507	B1ICAU240	1	240
7 123 508	B1ICAU300	1	300

Cosses à serrage par bride, raccords à griffe et serre-fils en boîtes linéaire



Cosses à serrage mécanique

(caractéristiques techniques, voir page 187 à 189).
Conditionnées en boîte plastique (dim. : 13 x 4,7 x 3 cm) pour linéaire, voir page 227.



Code article	Référence	Cdt.	Section (mm ²)
7 124 000	B5-1BR921	5	6 à 50
7 124 001	B4-1BR1125	4	10 à 70
7 124 002	B4-1BER921	4	6 à 50
7 124 010	B4-CTR10	4	6 à 75

Code article	Référence	Cdt.	Section (mm ²)
7 124 015	B4-RDB211	4	6 à 70
7 124 020	B4BT9	4	6 à 50
7 124 021	B2-BT11	2	6 à 70

Raccords à griffes

(caractéristiques techniques, voir page 191)
Conditionnées en boîte plastique (dim. : 13 x 4,7 x 3 cm) pour linéaire, voir page 227.



Code article	Référence	Cdt.	Section (mm ²)
7 124 030	B6RG1-25	6	4 à 30
7 124 031	B6RG2-16	6	4 à 16
7 124 032	B6RG2-35	6	4 à 35
7 124 033	B6RG2-50	6	4 à 50

Serre-fils en laiton pour câbles

(caractéristiques techniques, voir page 182)
Conditionnées en boîte plastique (dim. : 13 x 4,7 x 3 cm) pour linéaire, voir page 227.



Code article	Référence	Cdt.	Ø câble admissible
7 123 000	B10SF66	10	6
7 123 001	B10SF67	10	6
7 123 002	B10SF68	10	6
7 123 003	B10SF86	10	8
7 123 004	B10SF87	10	8
7 123 005	B10SF88	10	8
7 123 006	B10SF810	10	8
7 123 007	B10SF106	10	10
7 123 008	B10SF107	10	10
7 123 009	B10SF108	10	10

Code article	Référence	Cdt.	Ø câble admissible
7 123 010	B10SF1010	10	10
7 123 011	B10SF126	10	12
7 123 012	B10SF127	10	12
7 123 013	B10SF128	10	12
7 123 014	B10SF1210	10	12
7 123 015	B5SF146	5	14
7 123 016	B5SF147	5	14
7 123 017	B5SF148	5	14
7 123 018	B5SF1410	5	14



Caractéristiques

- Coffrets contenant des sélections de cosses, embouts, manchons et colliers pour usage courant.
- Contient une pince de sertissage type UNISERT.
- Autres compositions sur demande.

Coffret plastique

Composition

Référence	Quantité	Référence	Quantité
NA1-4	20	SQMB-6,35	20
NA2-6	15	SQBP-6,35	15
SQA-5	20	SFMB-5	15
SQMA-6,35	20	SFFB-5	15
SQAP-6,35	15	NRPB-2,3	20
NPRA-1,6	20	NPMJ-2	10
SFMA-4	15	NC2-6	10
SFFA-4	15	SQC-6,35	10
NPMJ-1	10	1053	5
NB1-5	20	CCD 9-62 P	10
NB2-6	15	UNISERT	1
SQVB-6,35	20		

Dimensions : 325 x 250 x 55 mm.

Code article : 7 310 061

Référence : COF-P



Coffret métallique

Composition

Référence	Quantité	Référence	Quantité
NA1-4	35	NRGFB1-5	30
NA2-5	35	NPRB-2,3	25
NRGFA2-4	35	SQMB-6,35	20
SQA-6,35	30	SQB-6,35	20
NPMJ-1	25	NPMJ-2	20
NB1-4	30	NC1-5	20
NB1-5	30	NC1-6	20
NB2-6	30	NC2-8	20
NB2-8	30	NPMJ-3	15
NRGFB0-4	30	UNISERT	1

Dimensions : 335 x 190 x 30 mm.

Code article : 7 310 011

Référence : COF-M



Coffret de cosses tubulaires et pince à sertir



Coffret de cosses tubulaires série CT et pince composé de :

Référence	Désignation	Qté	Référence	Désignation	Qté
6-6C	cosse tubulaires pour cable 6 mm ² bornage 6	25	25-10CT	cosse tubulaires pour cable 25 mm ² bornage 10	25
6-8C	cosse tubulaires pour cable 6 mm ² bornage 8	25	35-8CT	cosse tubulaires pour cable 35 mm ² bornage 8	20
10-6CT	cosse tubulaires pour cable 10 mm ² bornage 6	25	35-10CT	cosse tubulaires pour cable 35 mm ² bornage 10	20
10-8CT	cosse tubulaires pour cable 10 mm ² bornage 8	25	50-10CT	cosse tubulaires pour cable 50 mm ² bornage 10	20
16-8CT	cosse tubulaires pour cable 16 mm ² bornage 8	25	50-12CT	cosse tubulaires pour cable 50 mm ² bornage 12	20
16-10CT	cosse tubulaires pour cable 16 mm ² bornage 10	25	TN50HX	pince manuelle à sertir de 6 à 50 mm ²	1
25-8CT	cosse tubulaires pour cable 25 mm ² bornage 8	25			

Code article : 7 310 104

Référence : COF TN50HX

Coffret de cosses tubulaires série CU et pince composé de :

Référence	Désignation	Qté	Référence	Désignation	Qté
CU6-6	cosse tubulaires pour cable 6 mm ² bornage 6	25	CU25-10	cosse tubulaires pour cable 25 mm ² bornage 10	25
CU6-8	cosse tubulaires pour cable 6 mm ² bornage 8	25	CU35-8	cosse tubulaires pour cable 35 mm ² bornage 8	20
CU10-6	cosse tubulaires pour cable 10 mm ² bornage 6	25	CU35-10	cosse tubulaires pour cable 35 mm ² bornage 10	20
CU10-8	cosse tubulaires pour cable 10 mm ² bornage 8	25	CU50-10	cosse tubulaires pour cable 50 mm ² bornage 10	20
CU16-8	cosse tubulaires pour cable 16 mm ² bornage 8	25	CU50-12	cosse tubulaires pour cable 50 mm ² bornage 12	20
CU16-10	cosse tubulaires pour cable 16 mm ² bornage 10	25	TN50HXCU	pince manuelle à sertir de 6 à 50 mm ²	1
CU25-8	cosse tubulaires pour cable 25 mm ² bornage 8	25			

Code article : 7 310 102

Référence : COF TN50HXCU

Coffret de cosses tubulaires série DE et pince composé de :

Référence	Désignation	Qté	Référence	Désignation	Qté
DE6-6SV	cosse tubulaires pour cable 6 mm ² bornage 6	25	DE25-10SV	cosse tubulaires pour cable 25 mm ² bornage 10	25
DE6-8SV	cosse tubulaires pour cable 6 mm ² bornage 8	25	DE35-8SV	cosse tubulaires pour cable 35 mm ² bornage 8	20
DE10-6SV	cosse tubulaires pour cable 10 mm ² bornage 6	25	DE35-10SV	cosse tubulaires pour cable 35 mm ² bornage 10	20
DE10-8SV	cosse tubulaires pour cable 10 mm ² bornage 8	25	DE50-10SV	cosse tubulaires pour cable 50 mm ² bornage 10	20
DE16-8SV	cosse tubulaires pour cable 16 mm ² bornage 8	25	DE50-12SV	cosse tubulaires pour cable 50 mm ² bornage 12	20
DE16-10SV	cosse tubulaires pour cable 16 mm ² bornage 10	25	TN50HXDE	pince manuelle à sertir de 6 à 50 mm ²	1
DE25-8SV	cosse tubulaires pour cable 25 mm ² bornage 8	25			

Code article : 7 310 103

Référence : COF TN50HXDE

Coffret de cosses tubulaires série D et pince composé de :

Référence	Désignation	Qté	Référence	Désignation	Qté
D6-5SV	cosse tubulaires pour cable 6 mm ² bornage 5	25	D25-10SV	cosse tubulaires pour cable 25 mm ² bornage 10	25
D6-6SV	cosse tubulaires pour cable 6 mm ² bornage 6	25	D35-8SV	cosse tubulaires pour cable 35 mm ² bornage 8	20
D10-6SV	cosse tubulaires pour cable 10 mm ² bornage 6	25	D35-10SV	cosse tubulaires pour cable 35 mm ² bornage 10	20
D10-8SV	cosse tubulaires pour cable 10 mm ² bornage 8	25	D50-10SV	cosse tubulaires pour cable 50 mm ² bornage 10	15
D16-8SV	cosse tubulaires pour cable 16 mm ² bornage 8	25	D50-12SV	cosse tubulaires pour cable 50 mm ² bornage 12	15
D16-10SV	cosse tubulaires pour cable 16 mm ² bornage 10	25	TN50HXD	pince manuelle à sertir de 6 à 50 mm ²	1
D25-8SV	cosse tubulaires pour cable 25 mm ² bornage 8	25			

Code article : 7 310 107

Référence : COF TN50HXD



Pour tout renseignement sur les gammes spécifiques et fabrications sur plan : [Nous consulter](#)

Connectique automobile



Connectique aéronautique



Connectique ferroviaire



Cosses expansées pour sertissage sur âme et sur isolant



Cosses tubulaires coudées droite et gauche



Connectique sur plan



Presse
électro-hydraulique
50 kN

Stick // BLUE EXPERT

pour sertissage des cosses
tubulaires, manchons
et connecteurs

Voir page 254

Tête nickelée
pivotante à 360°

Ouverture
rapide de la tête

Prise en main
ergonomique

Batterie Lithium-Ion
18 V

Voyants indiquant l'état
de charge de la batterie

Contrôle du fonctionnement
avec voyants et interface USB







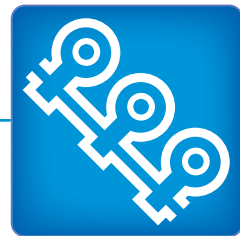

7512152 - EID 50 KCM

Pour tout renseignement,
contactez-nous au
33 (0)5 55 73 89 80
ou par email à
service.technico@mecatraction.fr

MTR
mecatraction

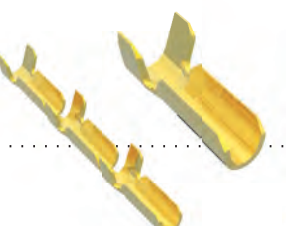

Connectique industrielle en bande

Broches rondes		120
Douilles cylindriques		121
Clips pour languettes 2,8 - 4,8 - 6,35		123
Languettes		129
Cosses rondes, fourches, rectangulaires		133
Embouts de câble		143
Languettes à insérer sur carcasse de bobine		146
Languettes 6,35 vrac		147
Capuchons et boîtiers		150



- Section 0,5 à 1,5 mm²
- Etanche pour surmoulage
- Ø maxi sur isolant : 3 mm

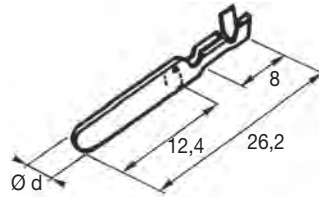

Code article	Référence	Matière	Revêtement	Epaisseur	Ø d nominal	Quantité par bobine	Référence applicateur
7 190 110	00210P	laiton	-	0,38	4	7 000	MT70-12012
7 190 102	00210DP	laiton	étamé	0,38	4	7 000	

- Section 0,75 à 2,5 mm²
- Etanche pour surmoulage
- Ø maxi sur isolant : 3 mm

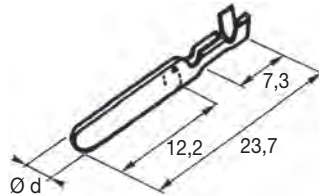

Code article	Référence	Matière	Revêtement	Epaisseur	Ø d nominal	Quantité par bobine	Référence applicateur
7 190 111	00211P	laiton	-	0,38	4	7 000	MT70-12014
7 190 112	00211DP	laiton	étamé	0,38	4	7 000	
7 190 117	02211P	bronze	-	0,38	4	7 000	
7 190 116	02211DP	bronze	étamé	0,38	4	7 000	

- Section 1 à 2,5 mm²
- Ø maxi sur isolant : 3,4 mm

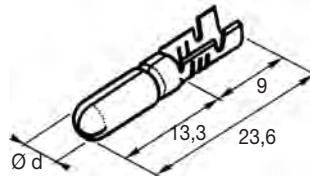

Code article	Référence	Matière	Revêtement	Epaisseur	Ø d nominal	Quantité par bobine	Référence applicateur
7 190 044	00207P	laiton	-	0,40	4	7 000	MT70-12011
7 190 045	00207DP	laiton	étamé	0,40	4	7 000	

- Section 0,5 à 1,5 mm²
- Ø maxi sur isolant : 3,4 mm

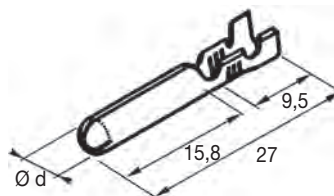

Code article	Référence	Matière	Revêtement	Epaisseur	Ø d nominal	Quantité par bobine	Référence applicateur
7 190 070	00208P	laiton	-	0,40	4	7 000	MT70-12013
7 190 063	00208DP	laiton	étamé	0,40	4	7 000	

Connectique industrielle en bande

Douilles cylindriques

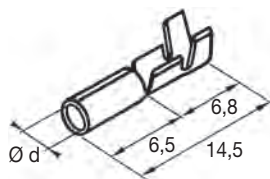

- Section 0,34 à 1 mm²
- Ø maxi sur isolant : 3 mm

Code article	Référence	Matière	Revêtement	Epaisseur	Ø d nominal	Ø d mini à maxi	Quantité par bobine	Référence applicateur
7 190 240	00308P	laiton	-	0,35	2,35	2,20 / 2,25	15 000	MT70-13021
7 190 242	00308DP	laiton	étamé	0,35	2,35	2,20 / 2,25	15 000	
7 190 263	00309P	laiton	-	0,35	2,35	2,30 / 2,35	15 000	
7 190 262	00309DP	laiton	étamé	0,35	2,35	2,30 / 2,35	15 000	
7 190 320	00312P	laiton	-	0,40	2,8	2,75 / 2,80	15 000	MT70-13023
7 190 321	00312DP	laiton	étamé	0,40	2,8	2,75 / 2,80	15 000	
7 190 620	00332P	laiton	-	0,35	2,35	2,25 / 2,30	15 000	
7 190 621	00332DP	laiton	étamé	0,35	2,35	2,25 / 2,30	15 000	

- Section 0,34 à 1,5 mm²
- Ø maxi sur isolant : 3,2 mm

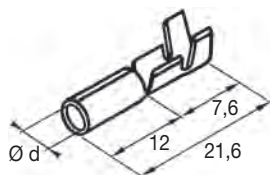

Code article	Référence	Matière	Revêtement	Epaisseur	Ø d nominal	Ø d mini à maxi	Quantité par bobine	Référence applicateur
7 190 640	00333P	laiton	-	0,35	4	3,85 / 3,90	10 000	MT70-13025
7 190 641	00333DP	laiton	étamé	0,35	4	3,85 / 3,90	10 000	
7 190 660	00334P	laiton	-	0,35	4	3,90 / 3,95	10 000	
7 190 663	00334DP	laiton	étamé	0,35	4	3,90 / 3,95	10 000	

- Section 0,34 à 1,5 mm²
- Ø maxi sur isolant : 3 mm

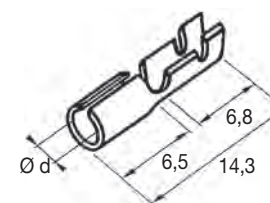

Code article	Référence	Matière	Revêtement	Epaisseur	Ø d nominal	Ø d mini à maxi	Quantité par bobine	Référence applicateur
7 190 380	00317P	laiton	-	0,40	4	2,95 / 3,00	15 000	MT70-13023
7 190 381	00317DP	laiton	étamé	0,40	4	2,95 / 3,00	15 000	
7 190 518	00324NP	acier	nickelé	0,40	4	2,95 / 3,00	10 000	

- Section 1 à 2,5 mm²

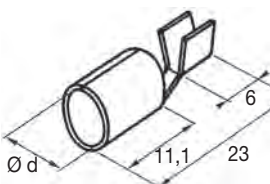

Code article	Référence	Matière	Revêtement	Epaisseur	Ø d nominal	Ø d mini à maxi	Quantité par bobine	Référence applicateur
7 190 750	00341DBSP	laiton	étamé	0,40	9	8,90 / 9,00	2 000	sur demande

- Section 0,6 à 2,5 mm²
- Ø maxi sur isolant : 3,6 mm

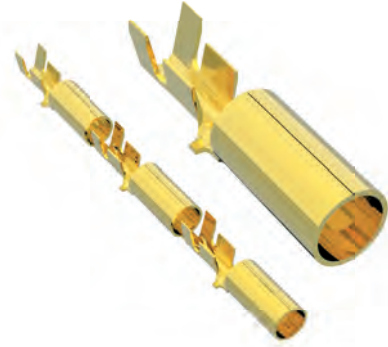
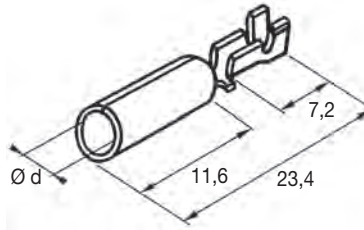

Code article	Référence	Matière	Revêtement	Epaisseur	Ø d nominal	Ø d mini à maxi	Quantité par bobine	Référence applicateur
7 190 600	00330P	laiton	-	0,40	4,8	4,74 / 4,78	5 000	MT70-13028
7 190 601	00330DP	laiton	étamé	0,40	4,8	4,74 / 4,78	5 000	

- Section 0,5 à 1 mm²
- Ø maxi sur isolant : 3 mm

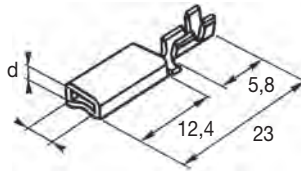

Code article	Référence	Matière	Revêtement	Epaisseur	Ø d nominal	Ø d mini à maxi	Quantité par bobine	Référence applicateur
7 190 684	00335G	bronze	-	0,35	2	4	6 000	MT72-13011

Nota : sens de déroulement gauche - droite.

Pour sens de déroulement droite - gauche, commander la référence 00335.

Connectique industrielle en bande

Clips pour languettes de 2,8

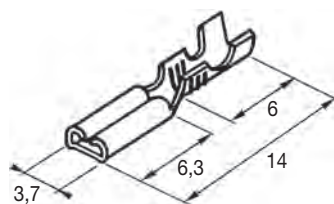

- Section 0,34 à 0,75 mm²
- Ø maxi sur isolant : 2,6 mm

Code article	Référence	Matière	Revêtement	Epaisseur	Quantité par bobine	Référence applicateur
pour languettes de 2,8 x 0,3						
7 191 301	00437-3P	laiton	-	0,25	15 000	MT70-14023
7 191 300	00437-3DP	laiton	étamé	0,25	15 000	
7 191 325	00438-3P	laiton	-	0,25	15 000	
7 191 326	00438-3DP	laiton	étamé	0,25	15 000	
pour languettes de 2,8 x 0,5						
7 191 306	00437-5P	laiton	-	0,25	15 000	MT70-14023
7 191 304	00437-5DP	laiton	étamé	0,25	15 000	
7 191 321	00438-5P	laiton	-	0,25	15 000	
7 191 320	00438-5DP	laiton	étamé	0,25	15 000	
pour languettes de 2,8 x 0,8						
7 191 309	00437-8P	laiton	-	0,25	15 000	MT70-14023
7 191 308	00437-8DP	laiton	étamé	0,25	15 000	
7 191 324	00438-8P	laiton	-	0,25	15 000	
7 191 323	00438-8DP	laiton	étamé	0,25	15 000	

Nota : clip 00438 selon norme DIN

- Section 0,5 à 1,5 mm²
- Ø maxi sur isolant : 3,5 mm

Code article	Référence	Matière	Revêtement	Epaisseur	Ø d nominal	Référence applicateur
pour languettes de 2,8 x 0,5						
7 190 842	00406-5P	laiton	-	0,30	15 000	MT70-14002
7 190 840	00406-5DP	laiton	étamé	0,30	15 000	
pour languettes de 2,8 x 0,8						
7 190 845	00406-8P	laiton	-	0,30	15 000	MT70-14002
7 190 844	00406-8DP	laiton	étamé	0,30	15 000	

Capuchons pour clips de 2,8 voir page 151.

Clips pour languettes de 2,8

- Section 0,34 à 0,75 mm²
- Ø maxi sur isolant : 2,6 mm

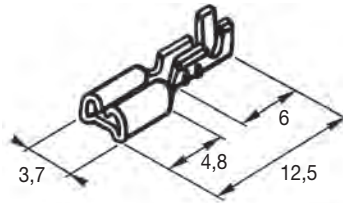

Code article	Référence	Matière	Revêtement	Epaisseur	Ø d nominal	Référence applicateur
pour languettes de 2,8 x 0,5						
7 191 224	00433-5P	laiton	-	0,25	15 000	MT70-14004
7 191 222	00433-5DP	laiton	étamé	0,25	15 000	
pour languettes de 2,8 x 0,8						
7 191 227	00433-8P	laiton	-	0,30	15 000	MT70-14004
7 191 226	00433-8DP	laiton	étamé	0,30	15 000	

- Section 0,5 à 1,5 mm²
- Ø maxi sur isolant : 2,6 mm

Code article	Référence	Matière	Revêtement	Epaisseur	Ø d nominal	Référence applicateur
pour languettes de 2,8 x 0,5						
7 191 241	00434-5P	laiton	-	0,30	15 000	MT70-14025
7 191 240	00434-5DP	laiton	étamé	0,30	15 000	
pour languettes de 2,8 x 0,8						
7 191 243	00434-8P	laiton	-	0,30	15 000	MT70-14025
7 191 242	00434-8DP	laiton	étamé	0,30	15 000	

Clips de sécurité pour languettes de 2,8

- Section 0,34 à 0,75 mm²
- Ø maxi sur isolant : 2,6 mm
- Verrouillage de sécurité assurant l'inviolabilité de l'assemblage clip/languette

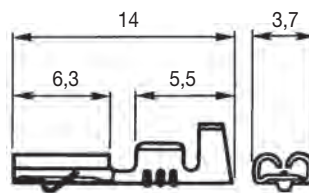

Code article	Référence	Matière	Revêtement	Epaisseur	Quantité par bobine	Référence applicateur
pour languettes de 2,8 x 0,3						
7 191 424	00443-3P	laiton	-	0,25	15 000	Sur demande
7 191 425	00443-3DP	laiton	étamé	0,25	15 000	
pour languettes de 2,8 x 0,5						
7 191 416	00443-5P	laiton	-	0,25	15 000	Sur demande
7 191 417	00441-5DP	laiton	étamé	0,25	15 000	
pour languettes de 2,8 x 0,8						
7 191 418	00443-8P	laiton	-	0,25	15 000	Sur demande
7 191 419	00443-8DP	laiton	étamé	0,25	15 000	

Connectique industrielle en bande

Clips pour languettes de 4,8

Clips de sécurité pour languettes de 4,8



Clips pour languettes de 4,8

- Section 0,34 à 1,5 mm²
- Ø maxi sur isolant : 3 mm

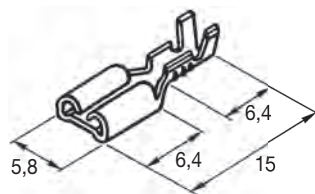

Code article	Référence	Matière	Revêtement	Epaisseur	Ø d nominal	Référence applicateur
pour languettes de 4,8 x 0,5						
7 190 820	00405-5P	laiton	-	0,35	15 000	MT70-14005
7 190 821	00405-5DP	laiton	étamé	0,35	15 000	
7 190 941	00415-5NP	acier	nickelé	0,35	10 000	
pour languettes de 4,8 x 0,8						
7 190 830	00405-8P	laiton	-	0,35	15 000	MT70-14005
7 190 829	00405-8DP	laiton	étamé	0,35	15 000	
7 190 940	00415-8NP	acier	nickelé	0,35	10 000	

Clips de sécurité pour languettes de 4,8

- Section 0,34 à 1,5 mm²
- Ø maxi sur isolant : 3 mm
- Verrouillage de sécurité assurant l'inviolabilité de l'assemblage clip/languette

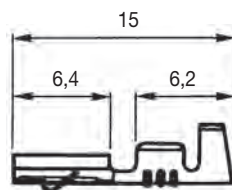

Code article	Référence	Matière	Revêtement	Epaisseur	Ø d nominal	Référence applicateur
pour languettes de 4,8 x 0,5						
7 191 265	00435-5P	laiton	-	0,35	15 000	MT70-14026
7 191 264	00435-5DP	laiton	étamé	0,35	15 000	
7 191 280	00436-5NP	acier	nickelé	0,35	10 000	
pour languettes de 4,8 x 0,8						
7 191 262	00435-8P	laiton	-	0,35	15 000	MT70-14026
7 191 263	00435-8DP	laiton	étamé	0,35	15 000	
7 191 281	00436-8NP	acier	nickelé	0,35	10 000	

Capuchons pour clips de 4,8 voir page 151.

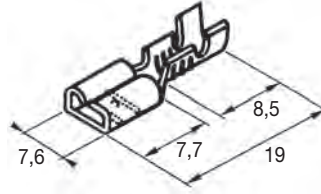

- Section 0,34 à 1,5 mm²
- Ø maxi sur isolant : 3 mm

Code article	Référence	Matière	Revêtement	Epaisseur	Quantité par bobine	Référence applicateur
7 190 767	00402P	laiton	-	0,45	7 000	MT70-14006
7 190 766	00402DP	laiton	étamé	0,45	7 000	
7 191 140	00428P	laiton	-	0,40	7 000	
7 191 141	00428DP	laiton	étamé	0,40	7 000	
7 190 880	00412P	acier	nickelé	0,40	7 000	
7 190 768	02402P	bronze	-	0,45	7 000	
	02402DP	bronze	étamé	0,45	7 000	

- Section 0,6 à 2,5 mm²
- Ø maxi sur isolant : 4 mm

Code article	Référence	Matière	Revêtement	Epaisseur	Quantité par bobine	Référence applicateur
7 190 784	00403P	laiton	-	0,45	7 000	MT70-14007
7 190 782	00403DP	laiton	étamé	0,45	7 000	
7 191 168	00429P	laiton	-	0,40	7 000	
7 191 169	00429DP	laiton	étamé	0,40	7 000	
7 191 167	00429NP	laiton	nickelé	0,40	7 000	
7 190 901	00413NP	acier	nickelé	0,40	7 000	
7 190 786	02403P	bronze	-	0,45	7 000	
	02403DP	bronze	étamé	0,45	7 000	

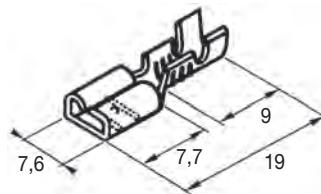

- Section 2,5 à 6 mm²
- Ø maxi sur isolant : 4,8 mm

Code article	Référence	Matière	Revêtement	Epaisseur	Quantité par bobine	Référence applicateur
7 190 800	00404P	laiton	-	0,45	5 000	MT70-14008
7 190 802	00404DP	laiton	étamé	0,45	5 000	
7 191 180	00430P	laiton	-	0,40	5 000	
7 191 181	00430DP	laiton	étamé	0,40	5 000	
7 190 920	00414NP	acier	nickelé	0,40	5 000	
7 190 816	02404P	bronze	-	0,45	5 000	
	02404DP	bronze	étamé	0,45	5 000	

Capuchons pour clips de 6,35 voir page 152.

Connectique industrielle en bande

Clips de 6,35 pour boîtiers



- Section 0,34 à 1,5 mm²
- Ø maxi sur isolant : 3,5 mm

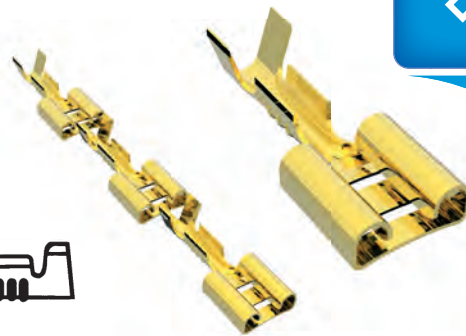
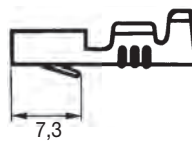
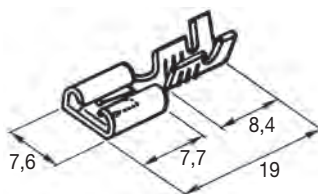

Code article	Référence	Matière	Revêtement	Epaisseur	Quantité par bobine	Référence applicateur
7 191 021	00422P	laiton	-	0,30	7 000	MT70-14009
7 191 024	00422DP	laiton	étamé	0,30	7 000	
7 191 080	00425P	laiton	-	0,40	7 000	
7 191 083	00425DP	laiton	étamé	0,40	7 000	
7 191 037	02422P	bronze	-	0,30	7 000	
7 191 036	02422DP	bronze	étamé	0,30	7 000	

- Section 0,6 à 2,5 mm²
- Ø maxi sur isolant : 4 mm

Code article	Référence	Matière	Revêtement	Epaisseur	Quantité par bobine	Référence applicateur
7 191 040	00423P	laiton	-	0,30	7 000	MT70-14010
7 191 041	00423DP	laiton	étamé	0,30	7 000	
7 191 100	00426P	laiton	-	0,40	7 000	
7 191 104	00426DP	laiton	étamé	0,40	7 000	
7 191 057	02423P	bronze	-	0,30	7 000	
7 191 056	02423DP	bronze	étamé	0,30	7 000	

- Section 2,5 à 6 mm²
- Ø maxi sur isolant : 5 mm

Code article	Référence	Matière	Revêtement	Epaisseur	Quantité par bobine	Référence applicateur
7 191 060	00424P	laiton	-	0,30	5 000	MT70-14011
7 191 062	00424DP	laiton	étamé	0,30	5 000	
7 191 120	00427P	laiton	-	0,40	5 000	
7 191 121	00427DP	laiton	étamé	0,40	5 000	
7 191 076	02424P	bronze	-	0,30	5 000	
	02424DP	bronze	étamé	0,30	5 000	

Capuchons pour clips de 6,35 voir page 153 à 161.

Clips drapeau pour languettes de 2,8

- Section 0,34 à 0,75 mm²
- Ø maxi sur isolant : 2,6 mm

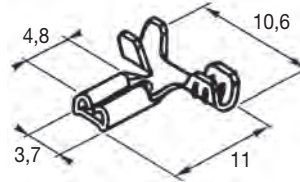

Code article	Référence	Matière	Revêtement	Epaisseur	Quantité par bobine	Référence applicateur
pour languettes de 2,8 x 0,5						
7 191 201	00432-5P	laiton	-	0,30	10 000	MT70-14012
pour languettes de 2,8 x 0,8						
7 191 203	00432-8P	laiton	-	0,30	10 000	MT70-14012

Nota : aménagement arrière

Clips drapeau pour languettes de 6,35

- Section 0,34 à 1,5 mm²
- Ø maxi sur isolant : 3 mm

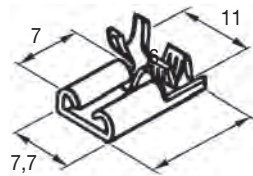

Code article	Référence	Matière	Revêtement	Epaisseur	Quantité par bobine	Référence applicateur
7 191 008	00421-2P	laiton	-	0,40	7 000	MT72-14014
7 191 006	00421-2DP	laiton	étamé	0,40	7 000	
7 190 886	00411NP	acier	nickelé	0,40	7 000	

Nota : sens de déroulement : droite - gauche.

Pour un sens de déroulement gauche - droite, rajouter un G à la référence.

Capuchons isolants voir page 152.

Connectique industrielle en bande

Languettes de 2,8 à 4,8



Languettes de 2,8 x 0,5

- Section 0,2 à 1 mm²
- Ø maxi sur isolant : 2,5 mm

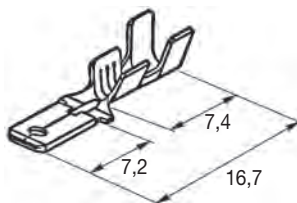

Code article	Référence	Matière	Revêtement	Epaisseur	Quantité par bobine	Référence applicateur
7 191 516	00456DP	laiton	étamé	0,25	20 000	MT70-14456

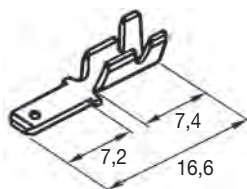

- Section 0,34 à 1 mm²
- Ø maxi sur isolant : 3 mm

Code article	Référence	Matière	Revêtement	Epaisseur	Quantité par bobine	Référence applicateur
7 191 521	00457P	laiton	-	0,50	15 000	MT70-14016
7 191 520	00457DP	laiton	étamé	0,50	15 000	
7 191 560	00459NP	acier	nickelé	0,50	15 000	

- Section 1 à 2,5 mm²
- Ø maxi sur isolant : 3,6 mm

Code article	Référence	Matière	Revêtement	Epaisseur	Quantité par bobine	Référence applicateur
7 191 541	00458P	laiton	-	0,50	15 000	MT70-14030
7 191 540	00458DP	laiton	étamé	0,50	15 000	
7 191 580	00460NP	acier	nickelé	0,50	15 000	

Languettes de 4,8 x 0,5

- Section 0,34 à 1 mm²
- Ø maxi sur isolant : 2,4 mm

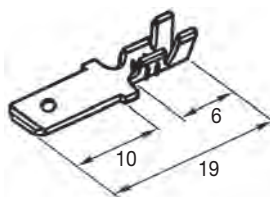

Code article	Référence	Matière	Revêtement	Epaisseur	Quantité par bobine	Référence applicateur
7 191 782	00472P	laiton	-	0,50	15 000	MT70-14018
7 191 781	00472DP	laiton	étamé	0,50	15 000	

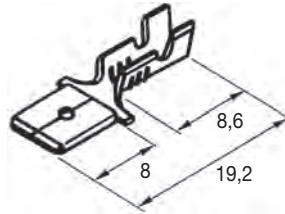

- Section 0,5 à 1,5 mm²
- Ø maxi sur isolant : 3,4 mm

Code article	Référence	Matière	Revêtement	Epaisseur	Quantité par bobine	Référence applicateur
7 191 444	00451P	laiton	-	0,40	7 000	MT70-14020
7 191 442	00451DP	laiton	étamé	0,40	7 000	
7 191 456	00451NP	acier	nickelé	0,40	7 000	

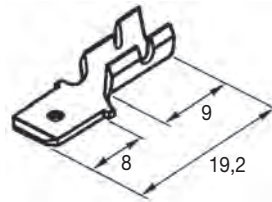

- Section 1 à 2,5 mm²
- Ø maxi sur isolant : 3,4 mm

Code article	Référence	Matière	Revêtement	Epaisseur	Quantité par bobine	Référence applicateur
7 191 420	00450P	laiton	-	0,80	5 000	MT70-14019
7 191 423	00450DP	laiton	étamé	0,80	5 000	
7 191 500	00455NP	acier	nickelé	0,80	5 000	

Languettes de 6,35 x 0,4

- Section 1 à 2,5 mm²
- Ø maxi sur isolant : 3,4 mm

Code article	Référence	Matière	Revêtement	Epaisseur	Quantité par bobine	Référence applicateur
7 191 461	00452P	laiton	-	0,40	7 000	MT70-14021
7 191 460	00452DP	laiton	étamé	0,40	7 000	

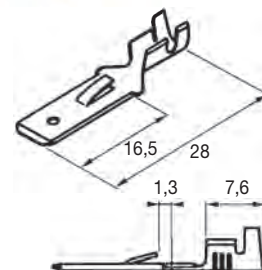

- Section 1 à 2,5 mm²
- Ø maxi sur isolant : 3,4 mm

Code article	Référence	Matière	Revêtement	Epaisseur	Quantité par bobine	Référence applicateur
7 191 461	00471P	laiton	-	0,40	7 000	MT70-14021
7 191 460	00471DP	laiton	étamé	0,40	7 000	

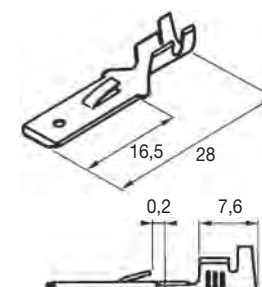

Languettes de 6,35 x 0,8

- Section 0,34 à 1 mm²
- Ø maxi sur isolant : 3 mm

Code article	Référence	Matière	Revêtement	Epaisseur	Quantité par bobine	Référence applicateur
7 191 482	00453P	laiton	-	0,40	7 000	MT70-14022
7 191 481	00453DP	laiton	étamé	0,40	7 000	

- Section 0,6 à 2,5 mm²
- Ø maxi sur isolant : 3,6 mm

Code article	Référence	Matière	Revêtement	Epaisseur	Quantité par bobine	Référence applicateur
7 191 682	00467P	laiton	-	0,40	7 000	MT70-14031
7 191 680	00467DP	laiton	étamé	0,40	7 000	

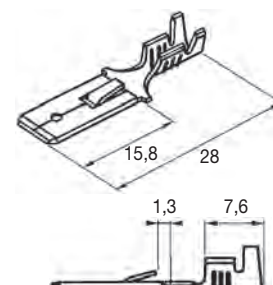

- Section 0,34 à 1 mm²
- Ø maxi sur isolant : 3 mm

Code article	Référence	Matière	Revêtement	Epaisseur	Quantité par bobine	Référence applicateur
7 191 621	00464P	laiton	-	0,40	7 000	MT70-14022
7 191 620	00464DP	laiton	étamé	0,40	7 000	

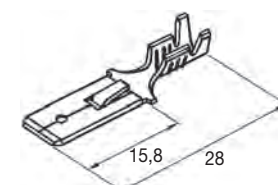

- Section 0,6 à 2,5 mm²
- Ø maxi sur isolant : 3,6 mm

Code article	Référence	Matière	Revêtement	Epaisseur	Quantité par bobine	Référence applicateur
7 191 701	00468P	laiton	-	0,40	7 000	MT70-14031
7 191 700	00468DP	laiton	étamé	0,40	7 000	

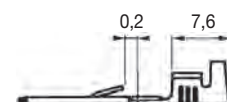

Languettes de 6,5 x 0,8

- Section 0,34 à 1 mm²
- Ø maxi sur isolant : 3 mm

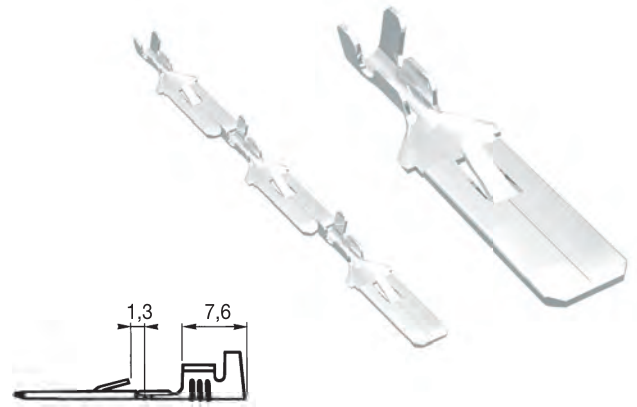
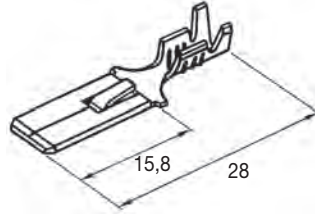

Code article	Référence	Matière	Revêtement	Epaisseur	Quantité par bobine	Référence applicateur
7 191 641	00465P	laiton	-	0,40	7 000	MT70-14022
7 191 640	00465DP	laiton	étamé	0,40	7 000	

- Section 0,6 à 2,5 mm²
- Ø maxi sur isolant : 3,6 mm

Code article	Référence	Matière	Revêtement	Epaisseur	Quantité par bobine	Référence applicateur
7 191 721	00469P	laiton	-	0,40	7 000	MT70-14031
7 191 720	00469DP	laiton	étamé	0,40	7 000	

- Section 0,34 à 1 mm²
- Ø maxi sur isolant : 3 mm

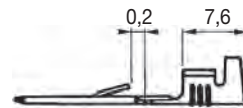
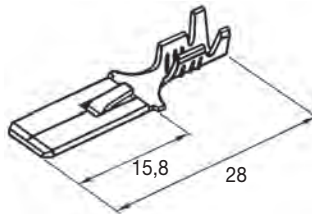

Code article	Référence	Matière	Revêtement	Epaisseur	Quantité par bobine	Référence applicateur
7 191 661	00466P	laiton	-	0,40	7 000	MT70-14022
7 191 660	00466DP	laiton	étamé	0,40	7 000	

- Section 0,6 à 2,5 mm²
- Ø maxi sur isolant : 3,6 mm

Code article	Référence	Matière	Revêtement	Epaisseur	Quantité par bobine	Référence applicateur
7 191 741	00470P	laiton	-	0,40	7 000	MT70-14031
7 191 740	00470DP	laiton	étamé	0,40	7 000	

Boîtiers pour languettes 6,35 voir pages 153 à 161.

Connectique industrielle en bande

Cosses rondes pour fourches



Les cosses rondes ou fourches sont livrées sous la même référence ; c'est l'outil de sertissage qui découpe la plage en fourche.



• Section 0,34 à 1,5 mm²

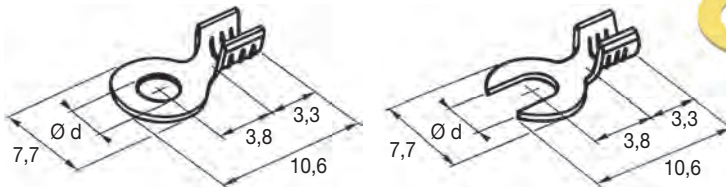

Code article	Référence	Matière	Revêtement	Epaisseur	Ø d	Quantité par bobine	Référence applicateur
7 192 100	00701P	laiton	-	0,50	2,6	20 000	MT70-17005
7 192 101	00701DP	laiton	étamé	0,50	2,6	20 000	
7 193 960	00801NP	acier	nickelé	0,50	2,6	20 000	
7 192 262	00710P	laiton	-	0,50	3,2	20 000	
7 192 261	00710DP	laiton	étamé	0,50	3,2	20 000	
7 192 200	00707NP	acier	nickelé	0,50	3,2	20 000	
7 192 283	00711P	laiton	-	0,50	3,7	20 000	
7 192 281	00711DP	laiton	étamé	0,50	3,7	20 000	
7 192 221	00708NP	acier	nickelé	0,50	3,7	20 000	
7 192 300	00712P	laiton	-	0,50	4,2	20 000	
7 192 301	00712DP	laiton	étamé	0,50	4,2	20 000	
7 192 240	00709NP	acier	nickelé	0,50	4,2	20 000	

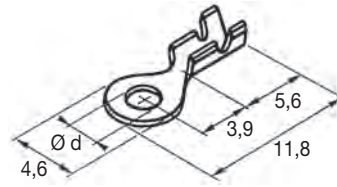

- Section 0,34 à 1 mm²
- Ø maxi sur isolant : 2 mm

Code article	Référence	Matière	Revêtement	Epaisseur	Ø d	Quantité par bobine	Référence applicateur
7 199 390	93100DP	laiton	étamé	0,50	2,2	15 000	MT70-93100

Connectique industrielle en bande

Cosses rondes et cosses fourches



Les cosses rondes ou fourches sont livrées sous la même référence ;
c'est l'outil de sertissage qui découpe la plage en fourche.

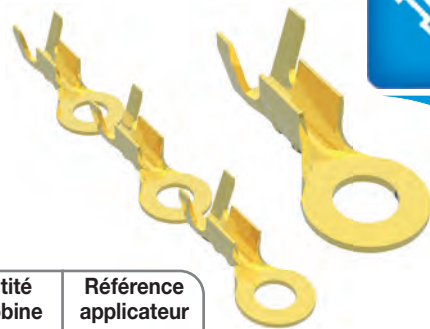

- Section 0,34 à 1,5 mm²
- Ø maxi sur isolant : 3 mm

Code article	Référence	Matière	Revêtement	Epaisseur	Ø d	Quantité par bobine	Référence applicateur
7 192 196	00706P	laiton	-	0,50	2,1	15 000	MT70-17009
7 192 197	00706DP	laiton	étamé	0,50	2,1	15 000	
7 192 660	00730P	laiton	-	0,50	3	15 000	
7 192 661	00730DP	laiton	étamé	0,50	3	15 000	
7 192 863	00740P	laiton	-	0,50	3,2	15 000	
7 192 862	00740DP	laiton	étamé	0,50	3,2	15 000	
7 193 280	00762NP	acier	nickelé	0,50	3,2	15 000	
7 192 882	00741P	laiton	-	0,50	3,7	15 000	
7 192 881	00741DP	laiton	étamé	0,50	3,7	15 000	
7 193 300	00763NP	acier	nickelé	0,50	3,7	15 000	
7 192 904	00742P	laiton	-	0,50	4,2	15 000	
7 192 905	00742DP	laiton	étamé	0,50	4,2	15 000	
7 193 321	00764NP	acier	nickelé	0,50	4,2	15 000	

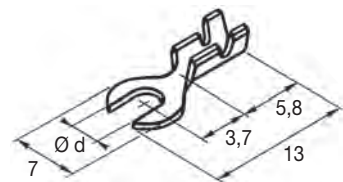
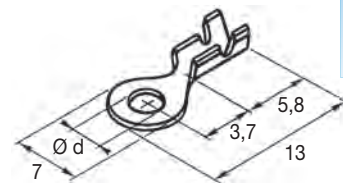

- Section 0,34 à 1,5 mm²
- Ø maxi sur isolant : 3 mm

Code article	Référence	Matière	Revêtement	Epaisseur	Ø d	Quantité par bobine	Référence applicateur
7 192 120	00702P	laiton	-	0,50	2,7	15 000	MT70-17008
7 192 122	00702DP	laiton	étamé	0,50	2,7	15 000	
7 194 600	00850NP	acier	nickelé	0,50	2,7	15 000	
7 193 500	00773P	laiton	-	0,50	3,2	15 000	
7 193 502	00773DP	laiton	étamé	0,50	3,2	15 000	
7 194 620	00851NP	acier	nickelé	0,50	3,2	15 000	
7 193 520	00774P	laiton	-	0,50	3,7	15 000	
7 193 521	00774DP	laiton	étamé	0,50	3,7	15 000	
7 194 640	00852NP	acier	nickelé	0,50	3,7	15 000	
7 193 542	00775P	laiton	-	0,50	4,2	15 000	
7 193 541	00775DP	laiton	étamé	0,50	4,2	15 000	
7 194 660	00853NP	acier	nickelé	0,50	4,2	15 000	

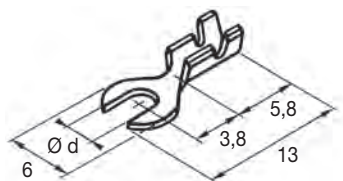
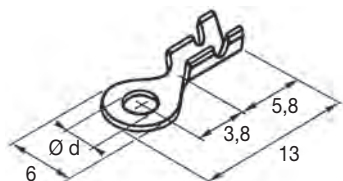

- Section 0,34 à 1,5 mm²
- Ø maxi sur isolant : 3,5 mm

Code article	Référence	Matière	Revêtement	Epaisseur	Ø d	Quantité par bobine	Référence applicateur
7 194 220	00831P	laiton	-	0,50	3,2	7 000	MT70-17010
7 194 221	00831DP	laiton	étamé	0,50	3,2	7 000	
7 194 680	00854NP	acier	nickelé	0,50	3,2	7 000	
7 194 242	00832P	laiton	-	0,50	3,7	7 000	
7 194 241	00832DP	laiton	étamé	0,50	3,7	7 000	
7 194 700	00855NP	acier	nickelé	0,50	3,7	7 000	
7 194 260	00833P	laiton	-	0,50	4,2	7 000	
7 194 261	00833DP	laiton	étamé	0,50	4,2	7 000	
7 194 720	00856NP	acier	nickelé	0,50	4,2	7 000	

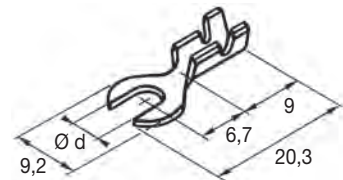
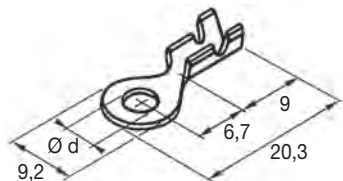

Nota : applicateur pour sertissage et découpe en fourche sur demande.

Les cosses rondes ou fourches sont livrées sous la même référence ; c'est l'outil de sertissage qui découpe la plaque en fourche.

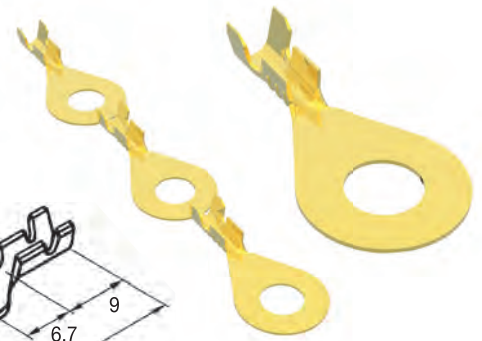

- Section 0,34 à 1,5 mm²
- Ø maxi sur isolant : 3,5 mm

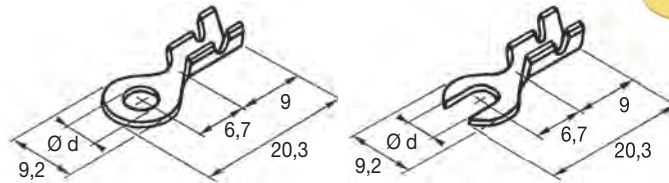

Code article	Référence	Matière	Revêtement	Epaisseur	Ø d	Quantité par bobine	Référence applicateur
7 194 280	00834P	laiton	-	0,50	5,2	7 000	MT70-17010
7 194 284	00834DP	laiton	étamé	0,50	5,2	7 000	
7 194 680	00857NP	acier	nickelé	0,50	5,2	7 000	
7 194 300	00835P	laiton	-	0,50	6,2	7 000	
7 194 301	00835DP	laiton	étamé	0,50	6,2	7 000	
7 194 760	00858NP	acier	nickelé	0,50	6,2	7 000	

- Section 0,34 à 1,5 mm²
- Ø maxi sur isolant : 3,2 mm

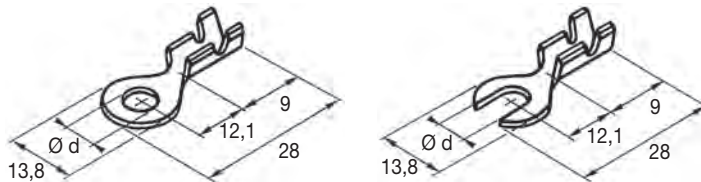

Code article	Référence	Matière	Revêtement	Epaisseur	Ø d	Quantité par bobine	Référence applicateur
7 193 981	00818P	laiton	-	0,60	6,4	3 500	MT70-17014
7 193 980	00818DP	laiton	étamé	0,60	6,4	3 500	
7 194 880	00864NP	acier	nickelé	0,60	6,4	3 500	
7 194 001	00819P	laiton	-	0,60	8,6	3 500	
7 194 000	00819DP	laiton	étamé	0,60	8,6	3 500	
7 194 900	00865NP	acier	nickelé	0,60	8,6	3 500	
7 194 021	00820P	laiton	-	0,60	10,6	3 500	
7 194 020	00820DP	laiton	étamé	0,60	10,6	3 500	
7 194 920	00866NP	acier	nickelé	0,60	10,6	3 500	

- Section 0,34 à 1,5 mm²
- Ø maxi sur isolant : 3,2 mm

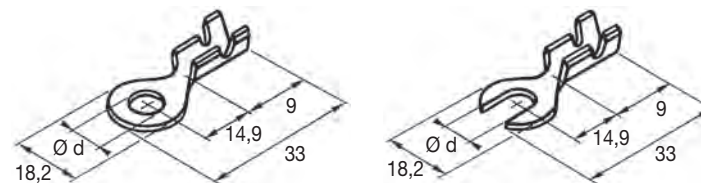

Code article	Référence	Matière	Revêtement	Epaisseur	Ø d	Quantité par bobine	Référence applicateur
7 194 101	00824P	laiton	-	0,60	10,6	3 000	MT70-17016
7 194 100	00824DP	laiton	étamé	0,60	10,6	3 000	
7 194 121	00825P	laiton	-	0,60	13,2	3 000	
7 194 120	00825DP	laiton	étamé	0,60	13,2	3 000	
7 194 141	00826P	laiton	-	0,60	14,6	3 000	
7 194 140	00826DP	laiton	étamé	0,60	14,6	3 000	

Connectique industrielle en bande

Cosses rondes et cosses fourches



Les cosses rondes ou fourches sont livrées sous la même référence ;
c'est l'outil de sertissage qui découpe la plage en fourche.

- Section 0,6 à 2,5 mm²
- Ø maxi sur isolant : 4,2 mm

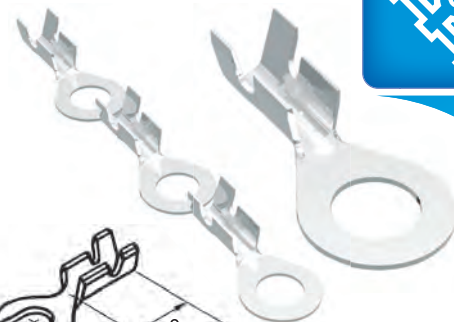
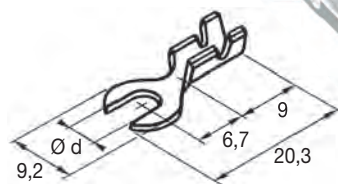
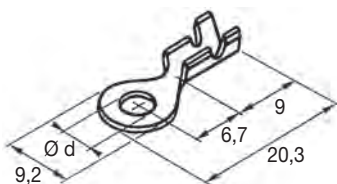

Code article	Référence	Matière	Revêtement	Epaisseur	Ø d	Quantité par bobine	Référence applicateur
7 193 800	00793P	laiton	-	0,50	3,2	7 000	MT70-17011
7 193 801	00793DP	laiton	étamé	0,50	3,2	7 000	
7 194 780	00859NP	acier	nickelé	0,50	3,2	5 000	
7 192 320	00713P	laiton	-	0,60	3,2	7 000	
7 192 324	00713DP	laiton	étamé	0,60	3,2	7 000	
7 193 340	00765NP	acier	nickelé	0,60	3,2	5 000	
7 193 720	00787P	laiton	-	0,50	3,7	7 000	
7 193 721	00787DP	laiton	étamé	0,50	3,7	7 000	
7 194 800	00860NP	acier	nickelé	0,50	3,7	5 000	
7 193 620	00779P	laiton	-	0,60	3,7	7 000	
7 193 621	00779DP	laiton	étamé	0,60	3,7	7 000	
7 193 640	00780NP	acier	nickelé	0,60	3,7	5 000	
7 193 826	00794P	laiton	-	0,50	4,2	7 000	
7 193 825	00794DP	laiton	étamé	0,50	4,2	7 000	
7 194 820	00861NP	acier	nickelé	0,50	4,2	5 000	
7 192 343	00714P	laiton	-	0,60	4,2	7 000	
7 192 344	00714DP	laiton	étamé	0,60	4,2	7 000	
7 193 360	00766NP	acier	nickelé	0,60	4,2	5 000	
7 193 844	00795P	laiton	-	0,50	5,2	7 000	
7 193 845	00795DP	laiton	étamé	0,50	5,2	7 000	
7 194 841	00862NP	acier	nickelé	0,50	5,2	5 000	
7 192 365	00715P	laiton	-	0,60	5,2	7 000	
7 192 364	00715DP	laiton	étamé	0,60	5,2	7 000	
7 193 381	00767NP	acier	nickelé	0,60	5,2	5 000	
7 193 860	00796P	laiton	-	0,50	6,2	7 000	
7 193 864	00796DP	laiton	étamé	0,50	6,2	7 000	
7 194 860	00863NP	acier	nickelé	0,50	6,2	5 000	
7 192 380	00716P	laiton	-	0,60	6,2	7 000	
7 192 381	00716DP	laiton	étamé	0,60	6,2	7 000	
7 193 400	00768NP	acier	nickelé	0,60	6,2	5 000	

Nota : applicateur pour sertissage et découpe en fourche sur demande.

Les cosses rondes ou fourches sont livrées sous la même référence ; c'est l'outil de sertissage qui découpe la plage en fourche.

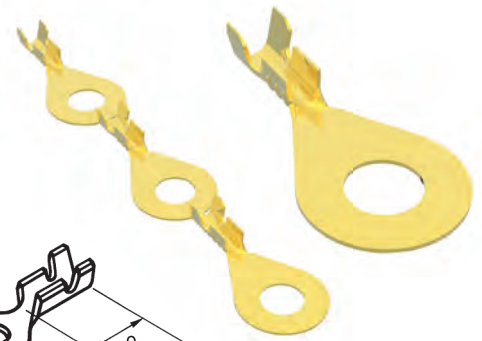

- Section 0,6 à 2,5 mm²
- Ø maxi sur isolant : 4,2 mm

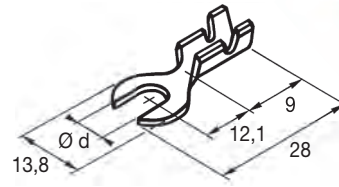
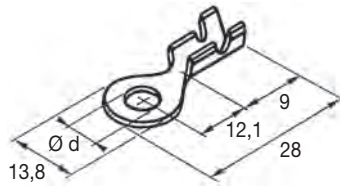

Code article	Référence	Matière	Revêtement	Epaisseur	Ø d	Quantité par bobine	Référence applicateur
7 194 041	00821P	laiton	-	0,60	6,4	3 500	MT70-17015
7 194 040	00821DP	laiton	étamé	0,60	6,4	3 500	
7 194 940	00867NP	acier	nickelé	0,60	6,4	3 500	
7 194 061	00822P	laiton	-	0,60	8,6	3 500	
7 194 060	00822DP	laiton	étamé	0,60	8,6	3 500	
7 194 081	00823P	laiton	-	0,60	10,6	3 500	
7 194 080	00823DP	laiton	étamé	0,60	10,6	3 500	

- Section 0,6 à 2,5 mm²
- Ø maxi sur isolant : 4,2 mm

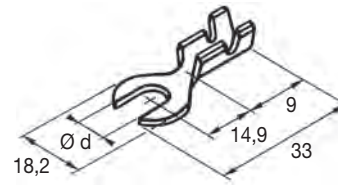
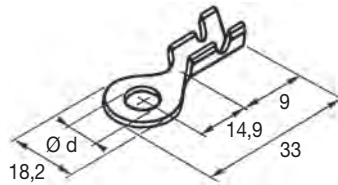

Code article	Référence	Matière	Revêtement	Epaisseur	Ø d	Quantité par bobine	Référence applicateur
7 194 161	00827P	laiton	-	0,60	10,6	3 000	MT70-17017
7 194 160	00827DP	laiton	étamé	0,60	10,6	3 000	
7 194 181	00828P	laiton	-	0,60	13,2	3 000	
7 194 180	00828DP	laiton	étamé	0,60	13,2	3 000	
7 194 201	00829P	laiton	-	0,60	14,6	3 000	
7 194 200	00829DP	laiton	étamé	0,60	14,6	3 000	

Nota : applicateur pour sertissage et découpe en fourche sur demande.

Connectique industrielle en bande

Cosses rondes et cosses fourches



Les cosses rondes ou fourches sont livrées sous la même référence ; c'est l'outil de sertissage qui découpe la plage en fourche.



- Section 2,5 à 4 mm²
- Ø maxi sur isolant : 5 mm

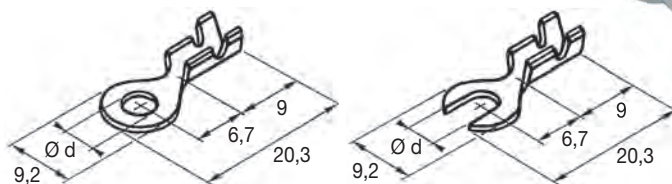

Code article	Référence	Matière	Revêtement	Epaisseur	Ø d	Quantité par bobine	Référence applicateur
7 192 520	00723P	laiton	-	0,80	3,2	5 000	MT70-17012
7 192 521	00723DP	laiton	étamé	0,80	3,2	5 000	
7 193 420	00769NP	acier	nickelé	0,80	3,2	5 000	
7 193 660	00783P	laiton	-	0,80	3,7	5 000	
7 193 661	00783DP	laiton	étamé	0,80	3,7	5 000	
7 193 680	00784NP	acier	nickelé	0,80	3,7	5 000	
7 192 540	00724P	laiton	-	0,80	4,2	5 000	
7 192 541	00724DP	laiton	étamé	0,80	4,2	5 000	
7 193 440	00770NP	acier	nickelé	0,80	4,2	5 000	
7 192 560	00725P	laiton	-	0,80	5,2	5 000	
7 192 561	00725DP	laiton	étamé	0,80	5,2	5 000	
7 193 460	00771NP	acier	nickelé	0,80	5,2	5 000	
7 192 580	00726P	laiton	-	0,80	6,2	5 000	
7 192 581	00726DP	laiton	étamé	0,80	6,2	5 000	
7 193 480	00772NP	acier	nickelé	0,80	6,2	5 000	

- Section 2,5 à 6 mm²
- Ø maxi sur isolant : 5 mm

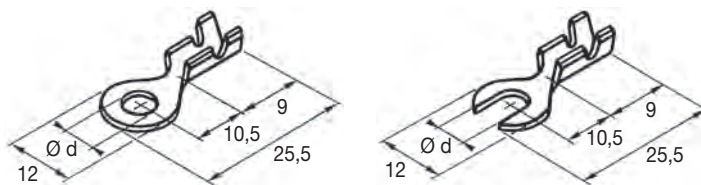

Code article	Référence	Matière	Revêtement	Epaisseur	Ø d	Quantité par bobine	Référence applicateur
7 193 040	00749P	laiton	-	0,80	5,2	2 500	MT70-17013
7 193 041	00749DP	laiton	étamé	0,80	5,2	2 500	
7 193 240	00760NP	acier	nickelé	0,80	5,2	2 500	
7 193 060	00750P	laiton	-	0,80	6,2	2 500	
7 193 061	00750DP	laiton	étamé	0,80	6,2	2 500	
7 193 180	00756NP	acier	nickelé	0,80	6,2	2 500	
7 193 082	00751P	laiton	-	0,80	7,2	2 500	
7 193 081	00751DP	laiton	étamé	0,80	7,2	2 500	
7 193 200	00757NP	acier	nickelé	0,80	7,2	2 500	
7 193 100	00752P	laiton	-	0,80	8,2	2 500	
7 193 105	00752DP	laiton	étamé	0,80	8,2	2 500	
7 193 220	00758NP	acier	nickelé	0,80	8,2	2 500	

Nota : applicateur pour sertissage et découpe en fourche sur demande.

Les cosses rondes ou fourches sont livrées sous la même référence ;
c'est l'outil de sertissage qui découpe la plage en fourche.

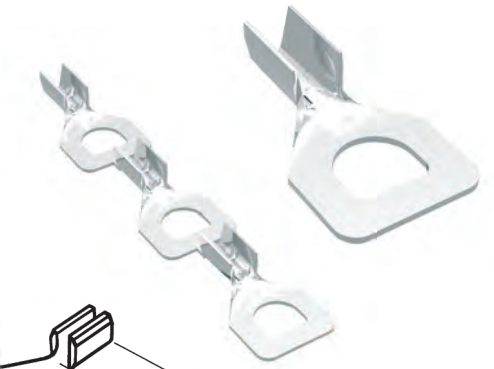

- Sertissage avec perçement d'isolant
- \varnothing maxi sur isolant : 1,2 mm

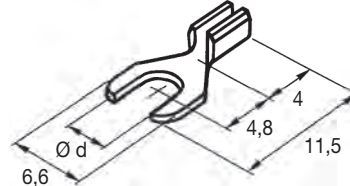
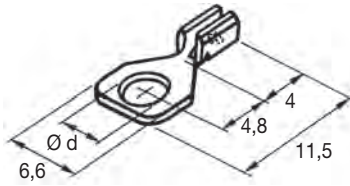

Code article	Référence	Matière	Revêtement	Epaisseur	\varnothing d	Quantité par bobine	Référence applicateur
7 190 820	00501P	laiton	-	0,50	3,7	25 000	sur demande
7 190 824	00501DP	laiton	étamé	0,50	3,7	25 000	

Nota : La cosse 00501DP est agréée France TELECOM.

Connectique industrielle en bande

Cosses rectangulaires et Cosses rectangulaires fourches



Les cosses rectangulaires ou fourches sont livrées sous la même référence ; c'est l'outil de sertissage qui découpe la plage en fourche.



- Section 0,6 à 2,5 mm²
- Ø maxi sur isolant : 4,2 mm

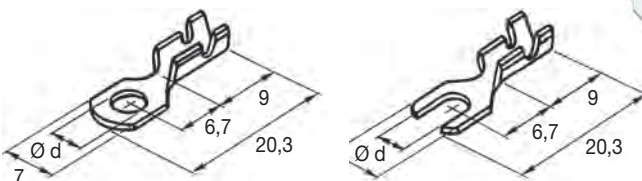

Code article	Référence	Matière	Revêtement	Epaisseur	Ø d	Quantité par bobine	Référence applicateur
7 194 320	00836P	laiton	-	0,50	3,2	7 000	MT70-17018
7 194 322	00836DP	laiton	étamé	0,50	3,2	7 000	
7 194 340	00837NP	acier	nickelé	0,50	3,2	7 000	
7 194 440	00842P	laiton	-	0,60	3,2	7 000	
7 194 441	00842DP	laiton	étamé	0,60	3,2	7 000	
7 194 460	00843NP	acier	nickelé	0,60	3,2	7 000	
7 194 360	00838P	laiton	-	0,50	3,7	7 000	
7 194 361	00838DP	laiton	étamé	0,50	3,7	7 000	
7 194 380	00839NP	acier	nickelé	0,50	3,7	7 000	
7 194 480	00844P	laiton	-	0,60	3,7	7 000	
7 194 481	00844DP	laiton	étamé	0,60	3,7	7 000	
7 194 500	00845NP	acier	nickelé	0,60	3,7	7 000	

- Section 0,6 à 2,5 mm²
- Ø maxi sur isolant : 4,2 mm

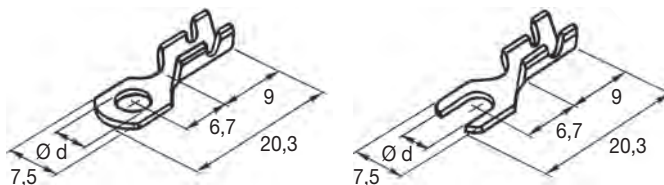

Code article	Référence	Matière	Revêtement	Epaisseur	Ø d	Quantité par bobine	Référence applicateur
7 193 880	00797P	laiton	-	0,50	3,2	7 000	MT70-17019
7 193 881	00797DP	laiton	étamé	0,50	3,2	7 000	
7 195 120	00884NP	acier	nickelé	0,50	3,2	7 000	
7 192 920	00743P	laiton	-	0,60	3,2	7 000	
7 192 921	00743DP	laiton	étamé	0,60	3,2	7 000	
7 194 960	00876NP	acier	nickelé	0,60	3,2	7 000	
7 194 560	00848P	laiton	-	0,50	3,7	7 000	
7 194 561	00848DP	laiton	étamé	0,50	3,7	7 000	
7 194 580	00849NP	acier	nickelé	0,50	3,7	7 000	
7 192 840	00739P	laiton	-	0,60	3,7	7 000	
7 192 841	00739DP	laiton	étamé	0,60	3,7	7 000	
7 194 980	00877NP	acier	nickelé	0,60	3,7	7 000	

Les cosses rectangulaires ou fourches sont livrées sous la même référence ;
c'est l'outil de sertissage qui découpe la plage en fourche.



- Section 0,6 à 2,5 mm²
- Ø maxi sur isolant : 4,2 mm

Code article	Référence	Matière	Revêtement	Epaisseur	Ø d	Quantité par bobine	Référence applicateur
7 194 405	00840P	laiton	-	0,50	4,2	7 000	MT70-17018
7 194 406	00840DP	laiton	étamé	0,50	4,2	7 000	
7 194 407	00840NP	laiton	nickelé	0,50	4,2	7 000	
7 194 420	00841NP	acier	nickelé	0,50	4,2	7 000	
7 194 520	00846P	laiton	-	0,60	4,2	7 000	
7 194 521	00846DP	laiton	étamé	0,60	4,2	7 000	
7 194 540	00847NP	acier	nickelé	0,50	4,2	7 000	

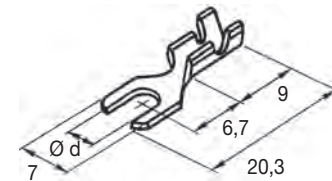
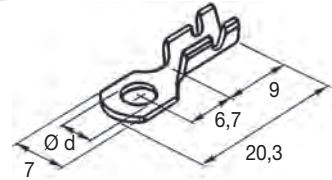

- Section 0,6 à 2,5 mm²
- Ø maxi sur isolant : 4,2 mm

Code article	Référence	Matière	Revêtement	Epaisseur	Ø d	Quantité par bobine	Référence applicateur
7 193 900	00798P	laiton	-	0,50	4,2	7 000	MT70-17019
7 193 901	00798DP	laiton	étamé	0,50	4,2	7 000	
7 195 140	00885NP	acier	nickelé	0,50	4,2	7 000	
7 192 940	00744P	laiton	-	0,60	4,2	7 000	
7 192 941	00744DP	laiton	étamé	0,60	4,2	7 000	
7 195 000	00878NP	acier	nickelé	0,60	4,2	7 000	
7 193 922	00799P	laiton	-	0,50	5,2	7 000	
7 193 921	00799DP	laiton	étamé	0,50	5,2	7 000	
7 195 160	00886NP	acier	nickelé	0,50	5,2	7 000	
7 192 964	00745P	laiton	-	0,60	5,2	7 000	
7 192 961	00745DP	laiton	étamé	0,60	5,2	7 000	
7 195 020	00879NP	acier	nickelé	0,60	5,2	7 000	

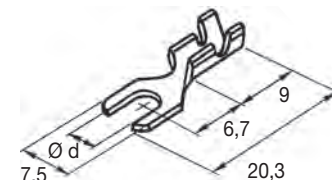
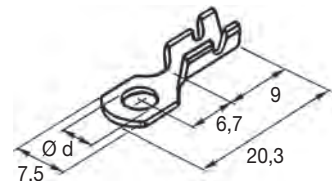

- Section 2,5 à 4 mm²
- Ø maxi sur isolant : 4,8 mm

Code article	Référence	Matière	Revêtement	Epaisseur	Ø d	Quantité par bobine	Référence applicateur
7 192 980	00746P	laiton	-	0,80	3,2	5 000	MT70-17020
7 192 981	00746DP	laiton	étamé	0,80	3,2	5 000	
7 195 060	00880NP	acier	nickelé	0,80	3,2	5 000	
7 193 260	00761P	laiton	-	0,80	3,7	5 000	
7 193 261	00761DP	laiton	étamé	0,80	3,7	5 000	
7 195 060	00881NP	acier	nickelé	0,80	3,7	5 000	
7 193 000	00747P	laiton	-	0,80	4,2	5 000	
7 193 001	00747DP	laiton	étamé	0,80	4,2	5 000	
7 195 080	00882NP	acier	nickelé	0,80	4,2	5 000	
7 193 020	00748P	laiton	-	0,80	5,2	5 000	
7 193 022	00748DP	laiton	étamé	0,80	5,2	5 000	
7 195 100	00883NP	acier	nickelé	0,80	5,2	5 000	

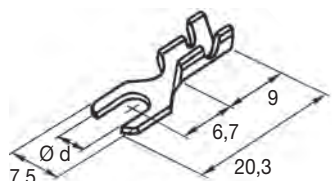
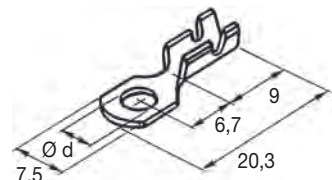

Connectique industrielle en bande

Embouts de câble



- Section 0,34 à 1,5 mm²
- Ø maxi sur isolant : 3 mm

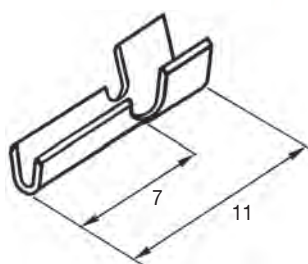

Code article	Référence	Matière	Revêtement	Epaisseur	Quantité par bobine	Référence applicateur
7 195 701	00920P	laiton	-	0,30	20 000	MT70-19008
7 195 700	00920DP	laiton	étamé	0,30	20 000	

- Section 1 à 2,5 mm²
- Ø maxi sur isolant : 4 mm

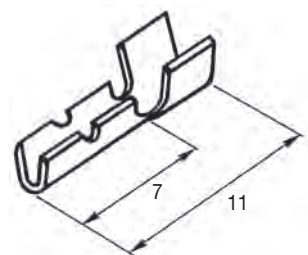

Code article	Référence	Matière	Revêtement	Epaisseur	Quantité par bobine	Référence applicateur
7 195 721	00921P	laiton	-	0,30	20 000	MT70-19009
7 195 720	00921DP	laiton	étamé	0,30	20 000	

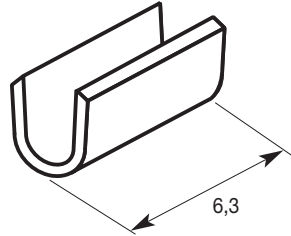
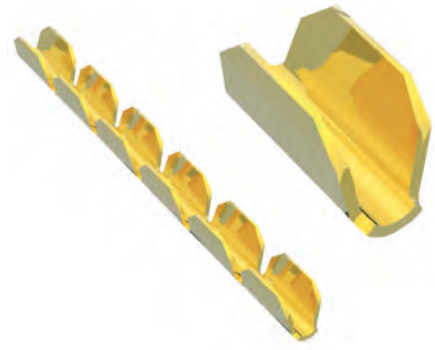

• Section 0,3 à 0,8 mm²

Code article	Référence	Matière	Revêtement	Epaisseur	Quantité par bobine	Référence applicateur
7 195 542	00908P	laiton	-	0,30	50 000	MT70-19004
7 195 546	00908DP	laiton	étamé	0,30	50 000	
7 195 661	00918NP	acier	nickelé	0,30	50 000	

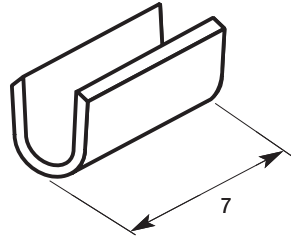

• Section 0,5 à 1,5 mm²

Code article	Référence	Matière	Revêtement	Epaisseur	Quantité par bobine	Référence applicateur
7 195 622	00916P	laiton	-	0,40	50 000	MT70-19005
7 195 621	00916DP	laiton	étamé	0,40	50 000	
7 195 680	00919NP	acier	nickelé	0,40	50 000	
7 195 500	00904P	laiton	-	0,50	50 000	
7 195 501	00904DP	laiton	étamé	0,50	50 000	
7 195 480	00903NP	acier	nickelé	0,50	50 000	

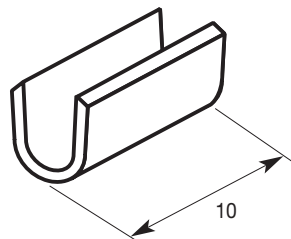

• Section 2,5 à 6 mm²

Code article	Référence	Matière	Revêtement	Epaisseur	Quantité par bobine	Référence applicateur
7 195 441	00900P	laiton	-	0,38	15 000	MT70-19006
7 195 440	00900DP	laiton	étamé	0,38	15 000	
7 195 460	00901NP	acier	nickelé	0,40	15 000	
7 195 861	00933P	laiton	-	0,50	15 000	
7 195 860	00933DP	laiton	étamé	0,50	15 000	
7 195 880	00934NP	acier	nickelé	0,50	15 000	

Connectique industrielle en bande

Embouts de câble

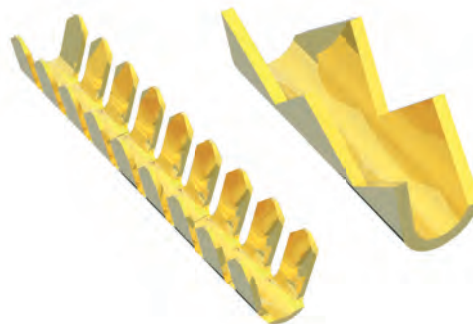
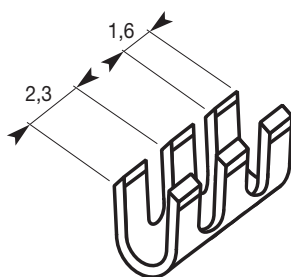

- Section 0,34 à 1 mm²

Code article	Référence	Matière	Revêtement	Epaisseur	Quantité par bobine	Référence applicateur
7 195 901	00936P	laiton	-	0,30	200 000	MT70-19020
7 195 900	00936DP	laiton	étamé	0,30	200 000	
7 195 906	00937P	laiton	-	0,40	200 000	
7 195 905	00937DP	laiton	étamé	0,40	200 000	

- Section 0,75 à 2,5 mm²

Code article	Référence	Matière	Revêtement	Epaisseur	Quantité par bobine	Référence applicateur
7 195 917	00940P	laiton	-	0,30	100 000	MT70-19021
7 195 918	00940DP	laiton	étamé	0,30	100 000	

- Section 2,5 à 4 mm²

Code article	Référence	Matière	Revêtement	Epaisseur	Quantité par bobine	Référence applicateur
7 195 741	00923P	laiton	-	0,30	125 000	MT70-19011
7 195 740	00923DP	laiton	étamé	0,30	125 000	
7 195 761	00924P	laiton	-	0,40	125 000	
7 195 760	00924DP	laiton	étamé	0,40	125 000	
7 195 781	00925P	laiton	-	0,50	125 000	
7 195 780	00925DP	laiton	étamé	0,50	125 000	

Nota : le sertissage des embouts peut se faire par module de 2,3 ou 4, préciser le nombre d'embouts souhaités lors de la commande de l'outil.

Sertissage en rond

- Section 0,3 à 0,75 mm²

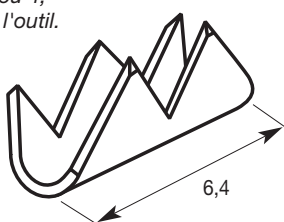

Code article	Référence	Matière	Revêtement	Epaisseur	Quantité par bobine	Référence applicateur
7 195 823	00930P	laiton	-	0,25	75 000	MT70-19014
7 195 822	00930DP	laiton	étamé	0,25	75 000	

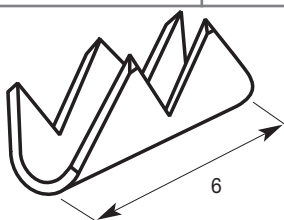

- Section 0,75 à 1,5 mm²

Code article	Référence	Matière	Revêtement	Epaisseur	Quantité par bobine	Référence applicateur
7 195 925	00938P	laiton	-	0,30	40 000	MT70-19015
	00938DP	laiton	étamé	0,30	40 000	

Languettes de 2,8 x 0,5

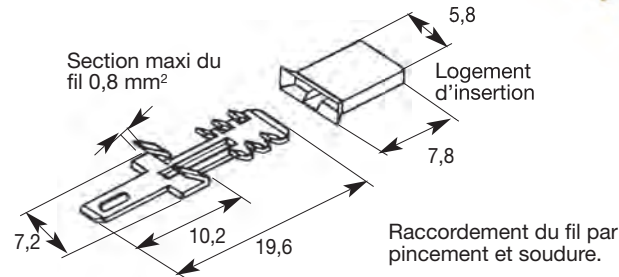

Code article	Référence	Matière	Revêtement	Epaisseur	Quantité par boîte
7 196 002	01020V	laiton	-	0,50	1 000
7 196 000	01020DV	laiton	étamé	0,50	1 000

Nota : ces produits peuvent également être livrés en bobine, nous consulter.

Languettes de 2,8 x 0,8

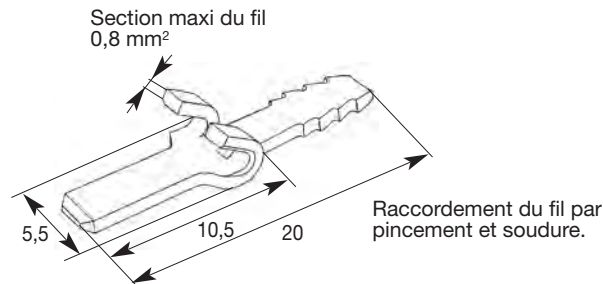

Code article	Référence	Matière	Revêtement	Epaisseur	Quantité par boîte
7 199 504	96601-2,8V	laiton	-	0,50	5 000

Languettes de 4,8 x 0,8

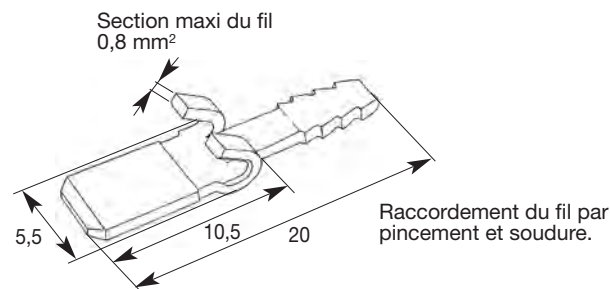

Code article	Référence	Matière	Revêtement	Epaisseur	Quantité par boîte
7 199 505	96601-4,8V	laiton	-	0,50	5 000

Connectique industrielle en bande

Languettes vrac de 6,3 x 0,8

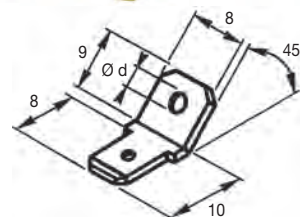
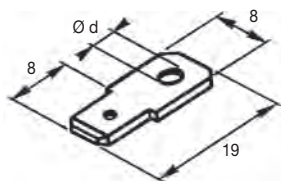

Code article	Référence	Matière	Revêtement	Ø d (mm)
7 196 041	01100V	laiton	-	3,2
7 196 040	01100DV	laiton	étamé	3,2
7 196 141	01105NV	acier	nickelé	3,2
7 196 062	01101V	laiton	-	3,7
7 196 060	01101DV	laiton	étamé	3,7
7 196 161	01106NV	acier	nickelé	3,7
7 196 081	01102V	laiton	-	4,2
7 196 080	01102DV	laiton	étamé	4,2
7 196 181	01107NV	acier	nickelé	4,2
7 196 101	01103V	laiton	-	5,2
7 196 100	01103DV	laiton	étamé	5,2
7 196 201	01108NV	acier	nickelé	5,2
7 196 121	01104V	laiton	-	non bornée
7 196 120	01104DV	laiton	étamé	non bornée
7 196 221	01109NV	acier	nickelé	non bornée

Code article	Référence	Matière	Revêtement	Ø d (mm)
7 196 241	01110V	laiton	-	3,2
7 196 240	01110DV	laiton	étamé	3,2
7 196 341	01115NV	acier	nickelé	3,2
7 196 261	01111V	laiton	-	3,7
7 196 260	01111DV	laiton	étamé	3,7
7 196 361	01116NV	acier	nickelé	3,7
7 196 281	01112V	laiton	-	4,2
7 196 280	01112DV	laiton	étamé	4,2
7 196 381	01117NV	acier	nickelé	4,2
7 196 301	01113V	laiton	-	5,2
7 196 300	01113DV	laiton	étamé	5,2
7 196 401	01118NV	acier	nickelé	5,2
7 196 321	01114V	laiton	-	non bornée
7 196 320	01114DV	laiton	étamé	non bornée
7 196 421	01119NV	acier	nickelé	non bornée

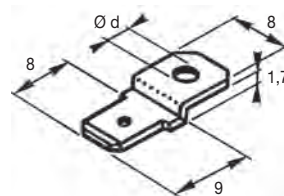
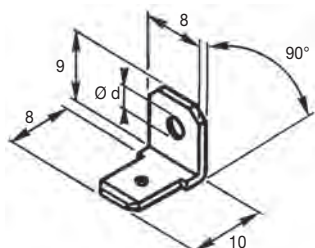

Code article	Référence	Matière	Revêtement	Ø d (mm)
7 196 441	01120V	laiton	-	3,2
7 196 440	01120DV	laiton	étamé	3,2
7 196 541	01125NV	acier	nickelé	3,2
7 196 461	01121V	laiton	-	3,7
7 196 460	01121DV	laiton	étamé	3,7
7 196 561	01126NV	acier	nickelé	3,7
7 196 481	01122V	laiton	-	4,2
7 196 480	01122DV	laiton	étamé	4,2
7 196 581	01127NV	acier	nickelé	4,2
7 196 501	01123V	laiton	-	5,2
7 196 500	01123DV	laiton	étamé	5,2
7 196 601	01128NV	acier	nickelé	5,2
7 196 521	01124V	laiton	-	non bornée
7 196 520	01124DV	laiton	étamé	non bornée
7 196 621	01129NV	acier	nickelé	non bornée

Code article	Référence	Matière	Revêtement	Ø d (mm)
7 196 641	01130V	laiton	-	3,2
7 196 640	01130DV	laiton	étamé	3,2
7 196 741	01135NV	acier	nickelé	3,2
7 196 661	01131V	laiton	-	3,7
7 196 660	01131DV	laiton	étamé	3,7
7 196 761	01136NV	acier	nickelé	3,7
7 196 681	01132V	laiton	-	4,2
7 196 680	01132DV	laiton	étamé	4,2
7 196 781	01137NV	acier	nickelé	4,2
7 196 701	01133V	laiton	-	5,2
7 196 700	01133DV	laiton	étamé	5,2
7 196 801	01138NV	acier	nickelé	5,2
7 196 721	01134V	laiton	-	non bornée
7 196 720	01134DV	laiton	étamé	non bornée
7 196 821	01139NV	acier	nickelé	non bornée

Connectique industrielle en bande

Languettes vrac de 6,3 x 0,8



Code article	Référence	Matière	Revêtement	Ø d (mm)
7 197 601	01200V	laiton	-	3,2
7 197 600	01200DV	laiton	étamé	3,2
7 197 701	01205NV	acier	nickelé	3,2
7 197 621	01201V	laiton	-	3,7
7 197 620	01201DV	laiton	étamé	3,7
7 197 721	01206NV	acier	nickelé	3,7
7 197 641	01202V	laiton	-	4,2
7 197 640	01202DV	laiton	étamé	4,2
7 197 741	01207NV	acier	nickelé	4,2
7 197 661	01203V	laiton	-	5,2
7 197 660	01203DV	laiton	étamé	5,2
7 197 761	01208NV	acier	nickelé	5,2
7 197 681	01204V	laiton	-	non bornée
7 197 680	01204DV	laiton	étamé	non bornée
7 197 781	01209NV	acier	nickelé	non bornée

Code article	Référence	Matière	Revêtement	Ø d (mm)
7 197 801	01210V	laiton	-	3,2
7 197 800	01210DV	laiton	étamé	3,2
7 197 901	01215NV	acier	nickelé	3,2
7 197 821	01211V	laiton	-	3,7
7 197 820	01211DV	laiton	étamé	3,7
7 197 921	01216NV	acier	nickelé	3,7
7 197 841	01212V	laiton	-	4,2
7 197 840	01212DV	laiton	étamé	4,2
7 197 941	01217NV	acier	nickelé	4,2
7 197 861	01213V	laiton	-	5,2
7 197 860	01213DV	laiton	étamé	5,2
7 197 961	01218NV	acier	nickelé	5,2
7 197 881	01214V	laiton	-	non bornée
7 197 880	01214DV	laiton	étamé	non bornée
7 197 981	01219NV	acier	nickelé	non bornée

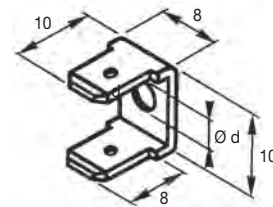

Code article	Référence	Matière	Revêtement	Ø d (mm)
7 198 001	01220V	laiton	-	3,2
7 198 000	01220DV	laiton	étamé	3,2
7 198 101	01225NV	acier	nickelé	3,2
7 198 021	01221V	laiton	-	3,7
7 198 020	01221DV	laiton	étamé	3,7
7 198 121	01226NV	acier	nickelé	3,7
7 198 041	01222V	laiton	-	4,2
7 198 040	01222DV	laiton	étamé	4,2
7 198 141	01227NV	acier	nickelé	4,2
7 198 061	01223V	laiton	-	5,2
7 198 060	01223DV	laiton	étamé	5,2
7 198 161	01228NV	acier	nickelé	5,2
7 198 081	01224V	laiton	-	non bornée
7 198 080	01224DV	laiton	étamé	non bornée
7 198 181	01229NV	acier	nickelé	non bornée

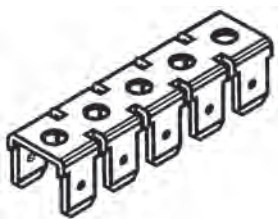

Barrettes de 6,35 x 0,8

Toutes les références ci-dessus peuvent être découpées sous forme de module de barrettes de connexions par 2,3,4 ou 5. Pour cela, faire suivre la référence numérique d'un tiret puis du nombre de languettes souhaitées par module et du suffixe "V".

Exemple :
 Languettes doubles 6,3 x 0,8, laiton brut.
 Coudées à 90°.
 Bornées à 3,2 mm.
 Découpées par module de 5.
 La référence sera : **01222-5V**.

Connectique industrielle en bande

Languettes vrac de 6,3 x 0,8 à souder



Code article	Référence	Matière	Revêtement
7 197 161	01156NV	acier	nickelé

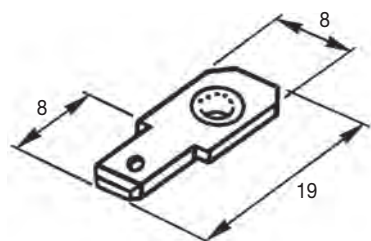

Code article	Référence	Matière	Revêtement
7 197 181	01157NV	acier	nickelé

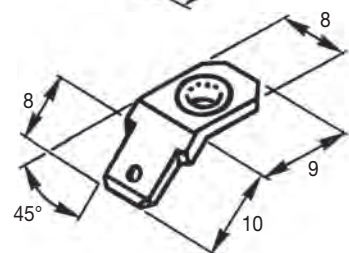

Code article	Référence	Matière	Revêtement
7 197 201	01158NV	acier	nickelé

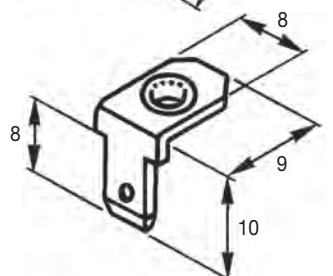

Code article	Référence	Matière	Revêtement
7 197 221	01159NV	acier	nickelé

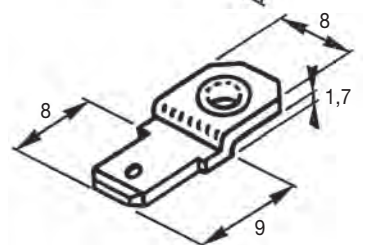

Code article	Référence	Matière	Revêtement
7 198 441	01242NV	acier	nickelé

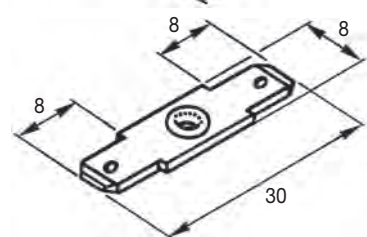

Code article	Référence	Matière	Revêtement
7 198 461	01243NV	acier	nickelé

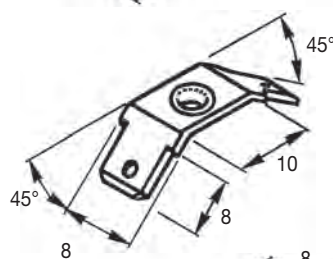

Code article	Référence	Matière	Revêtement
7 198 481	01244NV	acier	nickelé

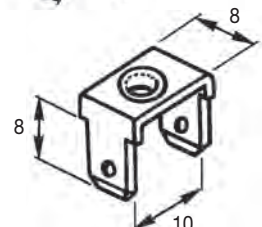

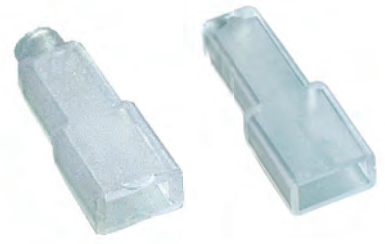

Capuchon souple pour clips de 4,8

Pour clips MECATRACTION référence :
00405, 00415, 00435, 00436.

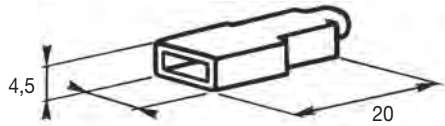

Code article	Référence	Matière	Couleur
7 199 620	CSC4801F	polyéthylène	naturel

Capuchon souple pour clips de 6,35

Pour clips MECATRACTION référence :
00402, 00428, 00412, 02402, 00403, 00429, 00413, 02403.

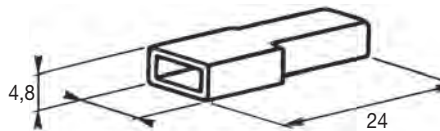

Code article	Référence	Matière	Couleur
7 199 680	CSC6302F	acier	polyéthylène

Connectique industrielle en bande

Capuchons isolants pour clips de 2,8 et 4,8



Capuchon encliquetable à insertion frontale pour clips de 2,8

Matière : Polyamide 6.6

Pour clips MECATRACTION référence : 00407, 00437, 00441, 00406.

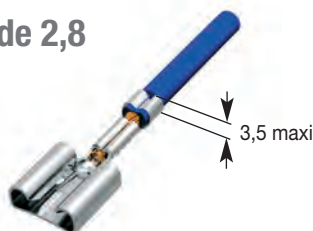
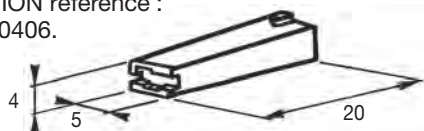

Code article	Référence	Couleur
7 199 600	CSC2802N	
	CSC2802N2	
7 199 603	CSC2802N3	
	CSC2802N4	
7 199 605	CSC2802N5	

Capuchon encliquetable à insertion frontale pour clips de 4,8

Matière : Polyamide 6.6

Pour clips MECATRACTION référence : 00405, 00415, 00435, 00436.

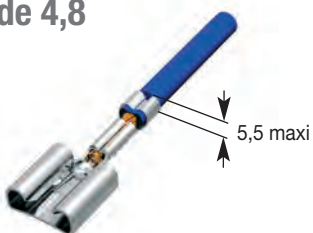
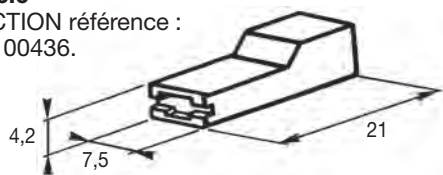

Code article	Référence	Couleur
7 199 710	CSC4802N	
	CSC4802N2	
7 199 713	CSC4802N3	
	CSC4802N4	
7 199 715	CSC4802N5	

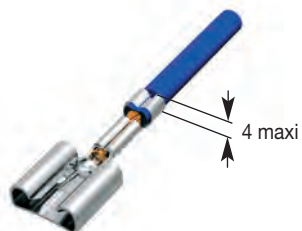
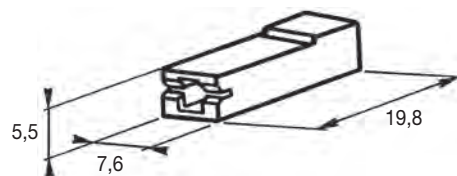

Code article	Référence	Couleur
7 199 640	CSC4803N	
	CSC4803N2	
7 199 643	CSC4803N3	
	CSC4803N4	
7 199 645	CSC4803N5	
7 199 646	CSC4803N6	
7 199 647	CSC4803N7	

Autres couleurs disponibles sur demande.

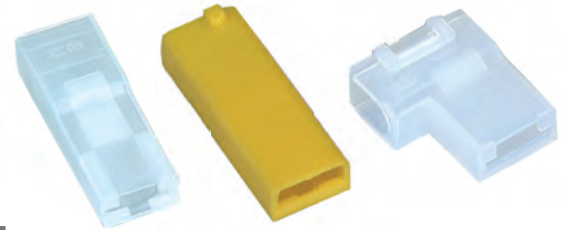







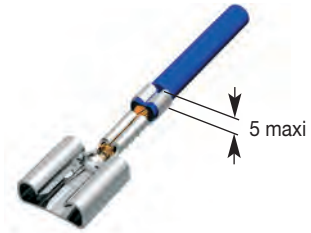
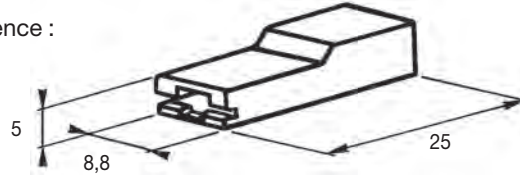

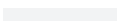
Capuchon encliquetable à insertion frontale pour clips de 6,35

Matière : Polyamide 6.6







Pour clips MECATRACTION référence :
00402, 00428, 00412, 02402,
00403, 00429, 00413, 02403,
00404, 00414, 00430, 02404.

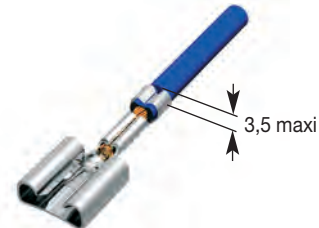
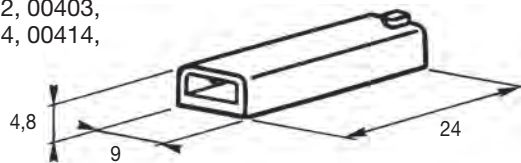

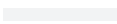
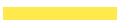
Code article	Référence	Couleur
7 199 700	CSC6304N	
7 199 702	CSC6304N2	
7 199 703	CSC6304N3	
7 199 704	CSC6304N4	
7 199 705	CSC6304N5	
7 199 706	CSC6304N6	
7 199 707	CSC6304N7	
7 199 708	CSC6304N8	
7 199 709	CSC6304N9	

Pour clips MECATRACTION référence :
00402, 00428, 00412, 02402, 00403,
00429, 00413, 02403, 00404, 00414,
00430, 02404.





Code article	Référence	Couleur
7 199 720	CSC6314N	
7 199 722	CSC6314N2	
7 199 723	CSC6314N3	
7 199 724	CSC6314N4	
7 199 725	CSC6314N5	
7 199 726	CSC6314N6	
7 199 727	CSC6314N7	
7 199 729	CSC6314N9	

Capuchon encliquetable à insertion frontale pour clips drapeau de 6,35

Matière : Polyamide 6.6

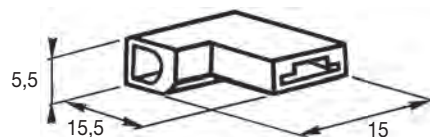
Pour clips MECATRACTION référence :
00421-2, 00411.

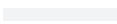

Code article	Référence	Couleur
7 199 730	CSC6313N	
7 199 733	CSC6313N3	
7 199 735	CSC6313N5	

Connectique industrielle en bande

Boîtiers pour clips et languettes de 6,35



Boîtiers une voie pour clips de 6,35

Matière : Polyamide 6.6

Pour clips MECATRACTION référence :
00422, 00425, 02422, 00423, 00426,
02423, 00424, 00427, 02424.

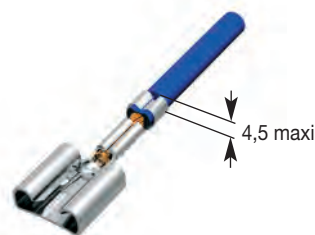

Code article	Référence	Couleur
7 199 750	CSC6307N	
	CSC6307N2	
7 199 753	CSC6307N3	
	CSC6307N4	
7 199 755	CSC6307N5	

Boîtiers une voie pour clips de 6,35

Matière : Polyamide 6.6

Pour languettes MECATRACTION référence
00453, 00464, 00465, 00466, 00469,
00452, 00471, 00467, 00468, 00470.

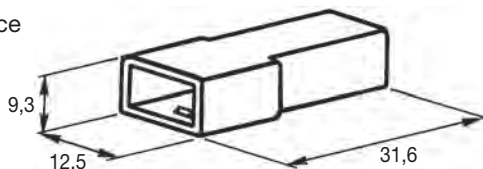

Code article	Référence	Couleur
7 199 740	CSC6306N	
	CSC6306N2	
7 199 743	CSC6306N3	
	CSC6306N4	
7 199 745	CSC6306N5	

Autres couleurs disponibles sur demande.

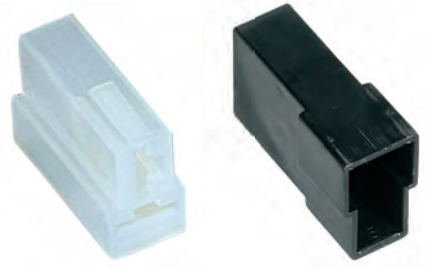



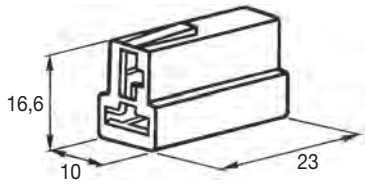

Boîtiers deux voies pour clips de 6,35

Matière : Polyamide 6.6

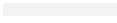
Pour clips MECATRACTION référence :
00422, 00425, 02422, 00423, 00426,
02423, 00424, 00427, 02424.







Code article	Référence	Couleur
7 199 830	CSC6321N	
	CSC6321N2	
	CSC6321N3	
	CSC6321N4	
7 199 834	CSC6321N5	

Boîtiers deux voies pour languettes de 6,35

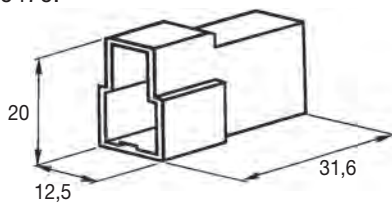
Matière : Polyamide 6.6

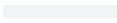
Pour languettes MECATRACTION référence :
00453, 00464, 00465, 00466, 00452, 00471,
00467, 00468, 00469, 00470.



Code article	Référence	Couleur
7 199 820	CSC6320N	
	CSC6320N2	
	CSC6320N3	
	CSC6320N4	
7 199 825	CSC6320N5	

Autres couleurs disponibles sur demande.

Connectique industrielle en bande

Boîtiers deux voies
pour clips et languettes de 6,35

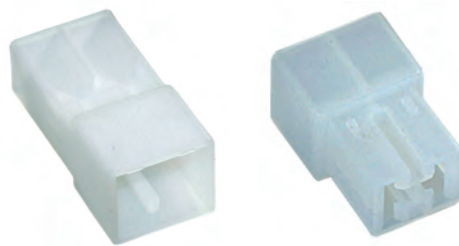

Boîtiers deux voies pour clips de 6,35

Matière : Polyamide 6.6

Pour clips MECATRACTION référence :
00422, 00425, 02422, 00423,
00426, 02423, 00424, 00427, 02424.

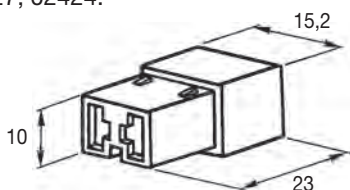

Code article	Référence	Couleur
7 199 790	CSC6311N	
	CSC6311N2	
	CSC6311N3	
	CSC6311N4	
7 199 794	CSC6311N5	

Boîtiers deux voies pour languettes de 6,35

Matière : Polyamide 6.6

Pour languettes MECATRACTION référence :
00453, 00464, 00465, 00466, 00452, 00471,
00467, 00468, 00469, 00470.

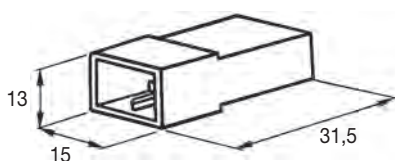

Code article	Référence	Couleur
7 199 770	CSC6308N	
	CSC6308N2	
	CSC6308N3	
	CSC6308N4	
7 199 775	CSC6308N5	

Autres couleurs disponibles sur demande.





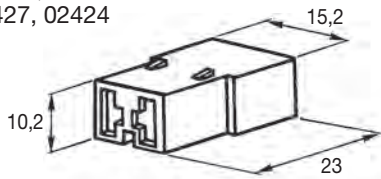

Boîtiers deux voies pour clips de 6,35

Matière : Polyamide 6.6

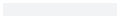
Pour clips MECATRACTION référence :
00422, 00425, 02422, 00423,
00426, 02423, 00424, 00427, 02424







Code article	Référence	Couleur
7 199 760	CSC6309N	
	CSC6309N2	
	CSC6309N3	
7 199 764	CSC6309N4	
7 199 765	CSC6309N5	

Boîtiers deux voies pour languette de 6,35

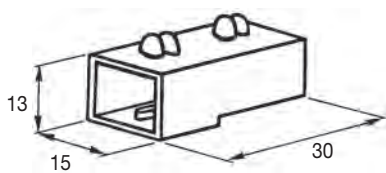
Matière : Polyamide 6.6

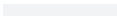
Pour languettes MECATRACTION référence :
00453, 00464, 00465, 00466, 00452, 00471,
00467, 00468, 00469, 00470.



Code article	Référence	Couleur
7 199 810	CSC6315N	
	CSC6315N2	
	CSC6315N3	
	CSC6315N4	
7 199 815	CSC6315N5	

Autres couleurs disponibles sur demande.

Connectique industrielle en bande

Boîtiers deux voies
pour clips et languettes de 6,35



Boîtiers deux voies pour clips de 6,35

Matière : Polyamide 6.6

Pour clips MECATRACTION référence :
00422, 00425, 02422, 00423, 00426,
02423, 00424, 00427, 02424.

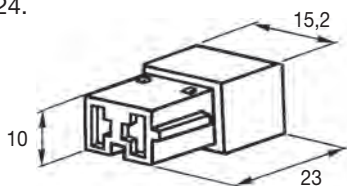

Code article	Référence	Couleur
7 199 800	CSC6312N	
	CSC6312N2	
	CSC6312N3	
	CSC6312N4	
	CSC6312N5	

Boîtiers deux voies pour languettes de 6,35

Matière : Polyamide 6.6

Pour languettes MECATRACTION référence :
00453, 00464, 00465, 00466, 00452, 00471,
00467, 00468, 00469, 00470.

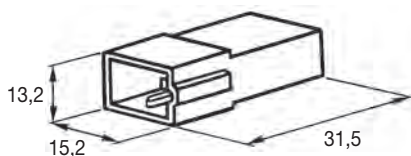

Code article	Référence	Couleur
7 199 780	CSC6310N	
	CSC6310N2	
	CSC6310N3	
	CSC6310N4	
	CSC6310N5	

Autres couleurs disponibles sur demande.

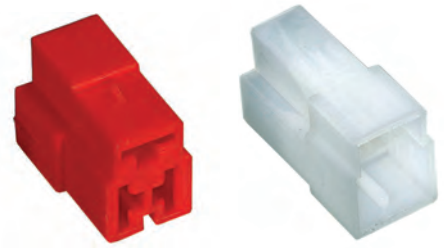



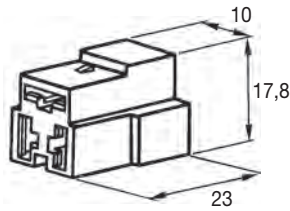

Boîtiers trois voies pour clips de 6,35

Matière : Polyamide 6.6

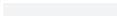
Pour clips MECATRACTION référence :
00422, 00425, 02422, 00423,
00426, 02423, 00424, 00427, 02424.







Code article	Référence	Couleur
7 199 850	CSC6317N	
7 199 852	CSC6317N2	
7 199 853	CSC6317N3	
7 199 854	CSC6317N4	
	CSC6317N5	

Boîtiers trois voies pour languettes de 6,35

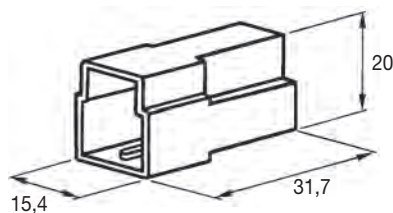
Matière : Polyamide 6.6

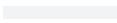
Pour languettes MECATRACTION référence :
00453, 00464, 00465, 00466, 00452, 00471,
00467, 00468, 00469, 00470.



Code article	Référence	Couleur
7 199 840	CSC6316N	
7 199 841	CSC6316N2	
	CSC6316N3	
	CSC6316N4	
	CSC6316N5	

Autres couleurs disponibles sur demande.

Connectique industrielle en bande

Boîtiers quatre voies
pour clips et languettes de 6,35

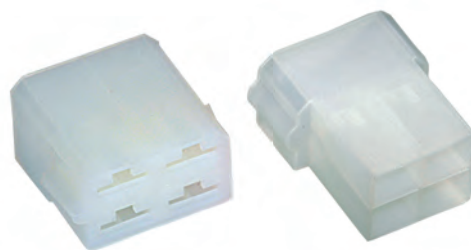

Boîtiers trois voies pour clips de 6,35

Matière : Polyamide 6.6

Pour clips MECATRACTION référence :
00422, 00425, 02422, 00423, 00426, 02423,
00424, 00427, 02424.

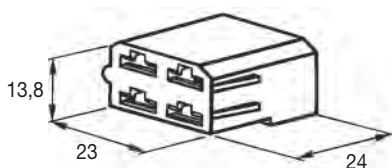

Code article	Référence	Couleur
7 199 870	CSC6319N	
	CSC6319N2	
	CSC6319N3	
	CSC6319N4	
	CSC6319N5	

Boîtiers quatre voies pour languettes de 6,35

Matière : Polyamide 6.6

Pour languettes MECATRACTION référence :
00453, 00464, 00465, 00466, 00452, 00471,
00467, 00468, 00469, 00470.

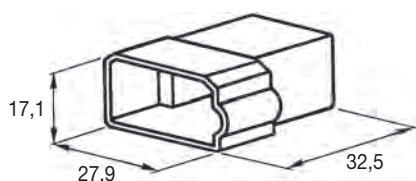

Code article	Référence	Couleur
7 199 860	CSC6318N	
	CSC6318N3	
	CSC6318N4	
7 199 865	CSC6318N5	

Autres couleurs disponibles sur demande.

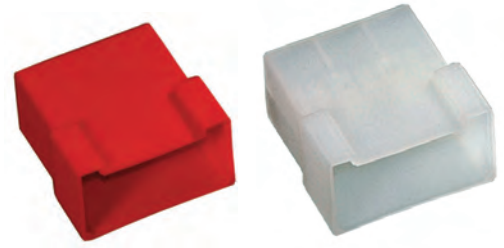



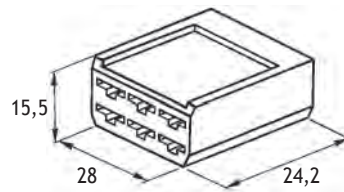

Boîtiers six voies pour clips de 6,35

Matière : Polyamide 6.6

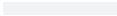
Pour clips MECATRACTION référence :
00422, 00425, 02422, 00423,
00426, 02423, 00424, 00427, 02424.







Code article	Référence	Couleur
7 199 910	CSC6326N	
	CSC6326N3	
	CSC6326N4	
	CSC6326N5	

Boîtiers six voies pour languettes de 6,35

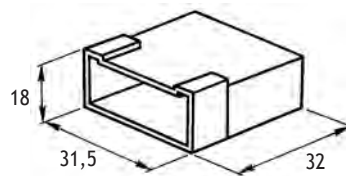
Matière : Polyamide 6.6

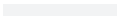
Pour languettes MECATRACTION référence :
00453, 00464, 00465, 00466, 00452,
00471, 00467, 00468, 00469, 00470.



Code article	Référence	Couleur
7 199 900	CSC6325N	
7 199 883	CSC6325N3	
	CSC6325N4	
7 199 905	CSC6325N5	

Autres couleurs disponibles sur demande.

Connectique industrielle en bande

Boîtiers huit voies

pour clips et languettes de 6,35

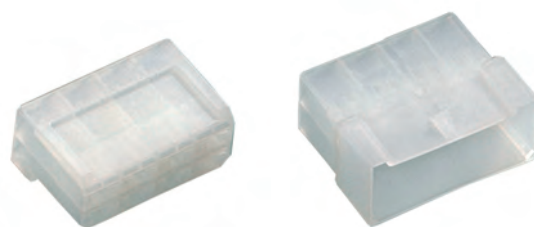

Boîtiers huit voies pour clips de 6,35

Matière : Polyamide 6.6

Pour clips MECATRACTION référence :
00422, 00425, 02422, 00423, 00426, 02423,
00424, 00427, 02424.

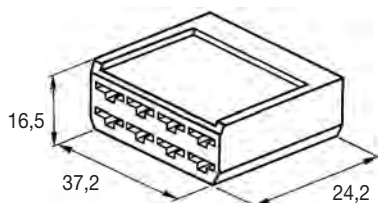

Code article	Référence	Couleur
7 199 930	CSC6328N	
7 199 985	CSC6328N3	
	CSC6328N5	

Boîtiers huit voies pour languettes de 6,35

Matière : Polyamide 6.6

Pour languettes MECATRACTION référence :
00453, 00464, 00465, 00466, 00452, 00471,
00467, 00468, 00469, 00470.

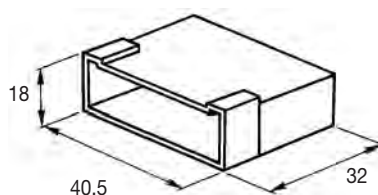

Code article	Référence	Couleur
7 199 920	CSC6327N	
7 199 922	CSC6327N3	
	CSC6327N5	

Autres couleurs disponibles sur demande.

Connectique pour véhicules industriels



Pour tout renseignement
Contactez-nous au :
Tél. : 05 55 73 89 89
service.technico@mecatraction.fr

Outillage
associé

Presse de sertissage



164

Mini applicateur de sertissage

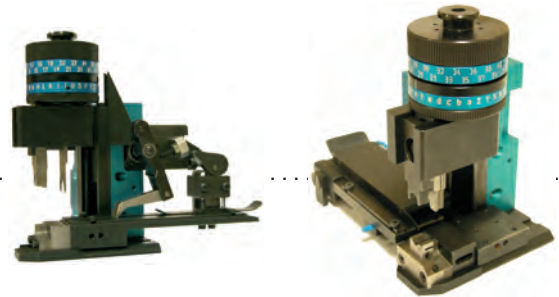

165

Pince à sertir



168

Caractéristiques

- Force : 20 KN
- Course 40 mm
- Hauteur PMB : 135,8 mm
- Tension de fonctionnement :
 - 3 x 220 V / 3 x 380 V
 - monophasé (sur demande)
- Poids : 90 kg

Livré avec carter de protection et pédale.

Code article	Référence
7 490 026	BST20

Presse BST20 équipée d'une dénudeuse automatique (2,5 mm² maxi).

Code article	Référence
7 490 025	BST20D

Presse BST20 équipé du contrôleur d'effort de sertissage.

Code article	Référence
7 490 024	BST20CS

Conforme aux normes CE.

Option :

Contrôleur de sertissage seul référence : **CS20**.



BST20

Caractéristiques

- Pour presse course standard : 40 mm.
- Outils à hauteur standard fermée : 135,8 mm. (autre hauteur, nous consulter)
- Avance mécanique ou pneumatique (à préciser lors de la commande).
- Seul outil transformable de mécanique en pneumatique ou inversement, l'asservissement pneumatique étant intégré au corps de l'outil.
- Transformation livrable en Kit.
- Came d'avance mécanique réversible automatique ou manuelle.
- Sur les versions pneumatiques, tout les réglages sont accessibles, outil monté sur presse.
- Tête à réglages multiples en standard.
- Réglages :
 - 40 positions sur conducteur (pas de 0,025 mm).
 - 32 positions sur isolant (pas de 0,031 mm),
- Compteur intégré à 7 digits.
- Glissière latérale réglable indépendante des enclumes.

Poids :

- version mécanique : 4,5 kg
- version pneumatique : 4,0 kg

Dimensions (L x l x h) en cm :

- version latérale : 18 x 12,2 x 15
- version arrière : 23 x 11 x 15



Amenage arrière MT70-...

Code article	Référence
	MT70...
	MT72...

Pour définir la référence complète de l'outil, se reporter au tableau de correspondances : Produit/mini-applicateur.
 Pour les produits ne figurant pas à notre catalogue, veuillez nous consulter.

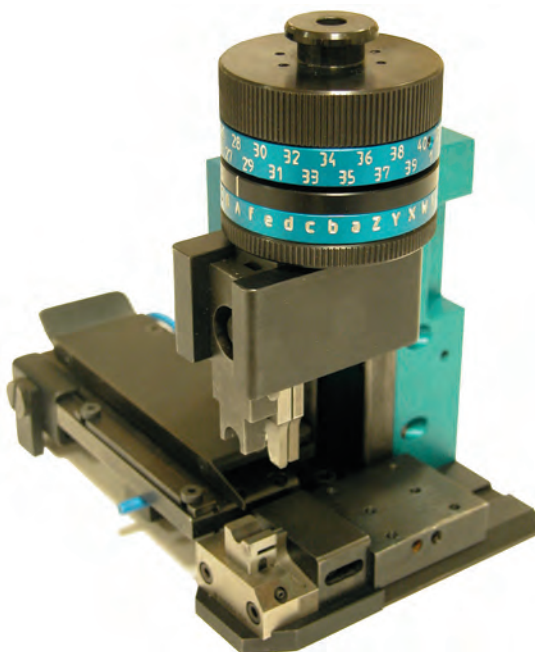

Amenage latéral MT72-...

Référence produit	Référence mini-aplicateur
00210P	MT70 - 12012
00210DP	MT70 - 12012
00211P	MT70 - 12014
00211DP	MT70 - 12014
02211P	MT70 - 12014
02211DP	MT70 - 12014
00207P	MT70 - 12011
00207DP	MT70 - 12011
00208P	MT70 - 12013
00208DP	MT70 - 12013
00308P	MT70 - 13021
00308DP	MT70 - 13021
00309P	MT70 - 13021
00309DP	MT70 - 13021
00312P	MT70 - 13023
00312DP	MT70 - 13023
00332P	MT70 - 13021
00332DP	MT70 - 13021
00333P	MT70 - 13025
00333DP	MT70 - 13025
00334P	MT70 - 13025
00334DP	MT70 - 13025
00317P	MT70 - 13023
00317DP	MT70 - 13023
00324NP	MT70 - 13023
00341DBSP	sur demande
00330P	MT70 - 13028
00330DP	MT70 - 13028
00335G	MT70 - 13011
00407-3P	MT70 - 14003
00407-3DP	MT70 - 14003
00407-4P	MT70 - 14003
00407-4DP	MT70 - 14003
00407-5P	MT70 - 14003
00407-5DP	MT70 - 14003
00407-8P	MT70 - 14003
00407-8DP	MT70 - 14003
00437-3P	MT70 - 14023
00437-3DP	MT70 - 14023
00438-3P	MT70 - 14023
00438-3DP	MT70 - 14023
00437-5P	MT70 - 14023
00437-5DP	MT70 - 14023
00438-5P	MT70 - 14023
00438-5DP	MT70 - 14023
00437-8P	MT70 - 14023
00437-8DP	MT70 - 14023
00438-8P	MT70 - 14023
00438-8DP	MT70 - 14023
00406-5P	MT70 - 14002
00406-5DP	MT70 - 14002
00406-8P	MT70 - 14002
00406-8DP	MT70 - 14002
00433-5P	MT70 - 14004
00433-5DP	MT70 - 14004
00433-8P	MT70 - 14004
00433-8DP	MT70 - 14004
00434-5P	MT70 - 14025
00434-5DP	MT70 - 14025
00434-8P	MT70 - 14025
00434-8DP	MT70 - 14025
00441-5P	MT70 - 14024
00441-5DP	MT70 - 14024
00441-8P	MT70 - 14024
00441-8DP	MT70 - 14024
00405-5P	MT70 - 14005
00405-5DP	MT70 - 14005
00415-5NP	MT70 - 14005
00405-8P	MT70 - 14005

Référence produit	Référence mini-aplicateur
00405-8DP	MT70 - 14005
00415-8NP	MT70 - 14005
00435-5P	MT70 - 14026
00435-5DP	MT70 - 14026
00436-5NP	MT70 - 14026
00435-8P	MT70 - 14026
00435-8DP	MT70 - 14026
00436-8NP	MT70 - 14026
00402P	MT70 - 14006
00402DP	MT70 - 14006
00428P	MT70 - 14006
00428DP	MT70 - 14006
00412NP	MT70 - 14006
02402P	MT70 - 14006
02402DP	MT70 - 14006
00403P	MT70 - 14007
00403DP	MT70 - 14007
00429P	MT70 - 14007
00429DP	MT70 - 14007
00429NP	MT70 - 14007
00413NP	MT70 - 14007
02403P	MT70 - 14007
02403DP	MT70 - 14007
00404P	MT70 - 14008
00404DP	MT70 - 14008
00430P	MT70 - 14008
00430DP	MT70 - 14008
00414NP	MT70 - 14008
02404P	MT70 - 14008
02404DP	MT70 - 14008
00422P	MT70 - 14009
00422DP	MT70 - 14009
00425P	MT70 - 14009
00425DP	MT70 - 14009
02422P	MT70 - 14009
02422DP	MT70 - 14009
00423P	MT70 - 14010
00423DP	MT70 - 14010
00426P	MT70 - 14010
00426DP	MT70 - 14010
02423P	MT70 - 14010
02423DP	MT70 - 14010
00424P	MT70 - 14011
00424DP	MT70 - 14011
00427P	MT70 - 14011
00427DP	MT70 - 14011
02424P	MT70 - 14011
02424DP	MT70 - 14011
00432-5P	MT70 - 14011
00432-8P	MT70 - 14012
00421-2P	MT70 - 14012
00421-2DP	MT72 - 14014
00411NP	MT72 - 14014
00456DP	MT70 - 14456
00457P	MT70 - 14016
00457DP	MT70 - 14016
00459NP	MT70 - 14016
00458P	MT70 - 14016
00458DP	MT70 - 14016
00460NP	MT70 - 14016
00472P	MT70 - 14018
00472DP	MT70 - 14018
00452P	MT70 - 14021
00452DP	MT70 - 14021
00471P	MT70 - 14021
00471DP	MT70 - 14021
00453P	MT70 - 14022
00453DP	MT70 - 14022
00467P	MT70 - 14031

Référence produit	Référence mini-aplicateur
00467DP	MT70 - 14031
00464P	MT70 - 14022
00464DP	MT70 - 14022
00468P	MT70 - 14031
00468DP	MT70 - 14031
00451P	MT70 - 14020
00451DP	MT70 - 14020
00451NP	MT70 - 14020
00450P	MT70 - 14019
00450DP	MT70 - 14019
00455NP	MT70 - 14019
00465P	MT70 - 14022
00465DP	MT70 - 14022
00469P	MT70 - 14031
00469DP	MT70 - 14031
00466P	MT70 - 14022
00466DP	MT70 - 14022
00470P	MT70 - 14031
00470DP	MT70 - 14031
00701P	MT70 - 17005
00701DP	MT70 - 17005
00801NP	MT70 - 17005
00710P	MT70 - 17005
00710DP	MT70 - 17005
00707NP	MT70 - 17005
00711P	MT70 - 17005
00711DP	MT70 - 17005
00708NP	MT70 - 17005
00712P	MT70 - 17005
00712DP	MT70 - 17005
00709NP	MT70 - 17005
93100DP	sur demande
00706P	MT70 - 17009
00706DP	MT70 - 17009
00730P	MT70 - 17009
00730DP	MT70 - 17009
00740P	MT70 - 17009
00740DP	MT70 - 17009
00762NP	MT70 - 17009
00741P	MT70 - 17009
00741DP	MT70 - 17009
00763NP	MT70 - 17009
00742P	MT70 - 17009
00742DP	MT70 - 17009

Référence produit	Référence mini-aplicateur
00764NP	MT70 - 17009
00702P	MT70 - 17008
00702DP	MT70 - 17008
00850NP	MT70 - 17008
00773P	MT70 - 17008
00773DP	MT70 - 17008
00851NP	MT70 - 17008
00774P	MT70 - 17008
00774DP	MT70 - 17008
00852NP	MT70 - 17008
00775P	MT70 - 17008
00775DP	MT70 - 17008
00853NP	MT70 - 17008
00831P	MT70 - 17010
00831DP	MT70 - 17010
00854NP	MT70 - 17010
00832P	MT70 - 17010
00832DP	MT70 - 17010
00855NP	MT70 - 17010
00833P	MT70 - 17010
00833DP	MT70 - 17010
00856NP	MT70 - 17010
00834P	MT70 - 17010
00834DP	MT70 - 17010
00857NP	MT70 - 17010
00835P	MT70 - 17010
00835DP	MT70 - 17010
00858NP	MT70 - 17010
00818P	MT70 - 17014
00818DP	MT70 - 17014
00864NP	MT70 - 17014
00819P	MT70 - 17014
00819DP	MT70 - 17014
00865NP	MT70 - 17014
00820P	MT70 - 17014
00820DP	MT70 - 17014
00866NP	MT70 - 17014
00824P	MT70 - 17016
00824DP	MT70 - 17016
00825P	MT70 - 17016
00825DP	MT70 - 17016
00826P	MT70 - 17016
00826DP	MT70 - 17016
00793P	MT70 - 17011
00793DP	MT70 - 17011
00859NP	MT70 - 17011
00713P	MT70 - 17011
00713DP	MT70 - 17011
00765NP	MT70 - 17011
00787P	MT70 - 17011
00787DP	MT70 - 17011
00860NP	MT70 - 17011
00779P	MT70 - 17011
00779DP	MT70 - 17011
00780NP	MT70 - 17011
00794P	MT70 - 17011
00794DP	MT70 - 17011
00861NP	MT70 - 17011
00714P	MT70 - 17011
00714DP	MT70 - 17011
00766NP	MT70 - 17011
00795P	MT70 - 17011
00795DP	MT70 - 17011
00862NP	MT70 - 17011
00715P	MT70 - 17011
00715DP	MT70 - 17011
00767NP	MT70 - 17011
00796P	MT70 - 17011
00796DP	MT70 - 17011

Référence produit	Référence mini-aplicateur
00863NP	
00716P	MT70 - 17011
00716DP	MT70 - 17011
00768NP	MT70 - 17011
00821P	MT70 - 17011
00821DP	MT70 - 17015
00867NP	MT70 - 17015
00822P	MT70 - 17015
00822DP	MT70 - 17015
00823P	MT70 - 17015
00823DP	MT70 - 17015
00827P	MT70 - 17017
00827DP	MT70 - 17017
00828P	MT70 - 17017
00828DP	MT70 - 17017
00829P	MT70 - 17017
00829DP	MT70 - 17017
00723P	MT70 - 17012
00723DP	MT70 - 17012
00769NP	MT70 - 17012
00783P	MT70 - 17012
00783DP	MT70 - 17012
00784NP	MT70 - 17012
00724P	MT70 - 17012
00724DP	MT70 - 17012
00770NP	MT70 - 17012
00725P	MT70 - 17012
00725DP	MT70 - 17012
00771NP	MT70 - 17012
00726P	MT70 - 17012
00726DP	MT70 - 17012
00772NP	MT70 - 17012
00749P	MT70 - 17013
00749DP	MT70 - 17013
00760NP	MT70 - 17013
00750P	MT70 - 17013
00750DP	MT70 - 17013
00756NP	MT70 - 17013
00751P	MT70 - 17013
00751DP	MT70 - 17013
00757NP	MT70 - 17013
00752P	MT70 - 17013
00752DP	MT70 - 17013
00758NP	MT70 - 17013
00501P	MT70 - 17006
00501DP	MT70 - 17006
00836P	MT70 - 17018
00836DP	MT70 - 17018
00837NP	MT70 - 17018
00842P	MT70 - 17018
00842DP	MT70 - 17018
00843NP	MT70 - 17018
00838P	MT70 - 17018
00838DP	MT70 - 17018
00839NP	MT70 - 17018
00844P	MT70 - 17018
00844DP	MT70 - 17018
00845NP	MT70 - 17018
00797P	MT70 - 17018
00797DP	MT70 - 17019
00884NP	MT70 - 17019
00743P	MT70 - 17019
00743DP	MT70 - 17019
00876NP	MT70 - 17019
00848P	MT70 - 17019
00848DP	MT70 - 17019
00849NP	MT70 - 17019
00739P	MT70 - 17019
00739DP	MT70 - 17019

Référence produit	Référence mini-aplicateur
00877NP	MT70 - 17019
00840P	MT70 - 17018
00840DP	MT70 - 17018
00840NP	MT70 - 17018
00841NP	MT70 - 17018
00846P	MT70 - 17018
00846DP	MT70 - 17018
00847NP	MT70 - 17018
00798P	MT70 - 17019
00798DP	MT70 - 17019
00885NP	MT70 - 17019
00744P	MT70 - 17019
00744DP	MT70 - 17019
00878NP	MT70 - 17019
00799P	MT70 - 17019
00799DP	MT70 - 17019
00886NP	MT70 - 17019
00745P	MT70 - 17019
00745DP	MT70 - 17019
00879NP	MT70 - 17019
00746P	MT70 - 17020
00746DP	MT70 - 17020
00880NP	MT70 - 17020
00761P	MT70 - 17020
00761DP	MT70 - 17020
00881NP	MT70 - 17020
00747P	MT70 - 17020
00747DP	MT70 - 17020
00882NP	MT70 - 17020
00748P	MT70 - 17020
00748DP	MT70 - 17020
00883NP	MT70 - 17020
00920P	MT70 - 19008
00920DP	MT70 - 19008
00921P	MT70 - 19009
00921DP	MT70 - 19009
00908P	MT70 - 19004
00908DP	MT70 - 19004
00918NP	MT70 - 19004
00916P	MT70 - 19005
00916DP	MT70 - 19005
00919NP	MT70 - 19005
00904P	MT70 - 19005
00904DP	MT70 - 19005
00903NP	MT70 - 19005
00900P	MT70 - 19006
00900DP	MT70 - 19006
00900NP	MT70 - 19006
00933P	MT70 - 19006
00933DP	MT70 - 19006
00934NP	MT70 - 19006
00936P	MT70 - 19020
00936DP	MT70 - 19020
00937P	MT70 - 19020
00937DP	MT70 - 19020
00940P	MT70 - 19021
00940DP	MT70 - 19021
00923P	MT70 - 19011
00923DP	MT70 - 19011
00924P	MT70 - 19011
00924DP	MT70 - 19011
00925P	MT70 - 19011
00925DP	MT70 - 19011
00930P	MT70 - 19014
00930DP	MT70 - 19014
00938P	MT70 - 19015
00938DP	MT70 - 19015

Caractéristiques

- Manches isolés en PVC
- Crémaillère de sécurité
- Longueur : 270 mm
- Poids : 0,520 kg

Code article	Référence
7 500 058	061147V2

Cette pince reçoit indifféremment l'ensemble des matrices décrites ci-dessous.



Matrice pour sertissage des cosses et clips 6,35 non-isolés à fût ouvert de 0,5 à 6 mm².

Code article	Référence
7 513 045	RP0560

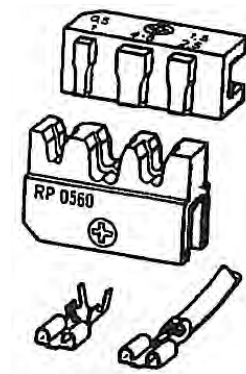

Matrice pour sertissage des clips non-isolés de 2,8 et 4,8.

Code article	Référence
7 513 049	RP1475

Nota : Il est préférable de vérifier la compatibilité cosse / matrice auprès de notre service technique.

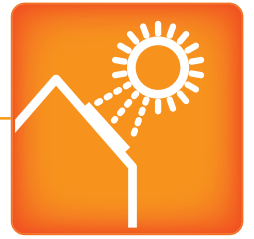

Energies renouvelables

photovoltaïque

Connecteurs pour câblage des panneaux photovoltaïques 170



Connecteurs **SOLFIT**[®] pour liaisons équipotentielles 172



Connecteurs **SOLFIL**[®] pour liaisons équipotentielles 174

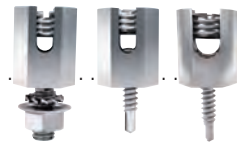

Gamme outillage photovoltaïque 177



Caractéristiques

- Matière du contact : cuivre argenté
- Matière du boîtier : PC / PA
- Diamètre du contact : 4 mm
- Sections admissible : 4 à 6 mm²
- Diamètre sur isolant du câble : 5 à 8 mm
- Type de contact : à sertir

Connectique pour solution photovoltaïque débrochable avec outil. Les produits sont conformes aux standards TÜV. Cette connectique résistante aux UV, à l'ozone et étanche IP67 est également compatible avec les standards du marché.

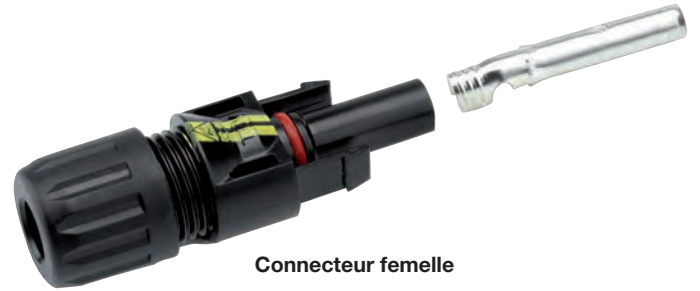

Connecteur femelle



Connecteur mâle



DIN V VDE 0216-03122006



Classe II



Coupleur 2 mâles
+ 1 femelle



Coupleur 2 femelles
+ 1 mâle

Connecteurs pour câblage des panneaux photovoltaïques



Exemple de mise en œuvre :

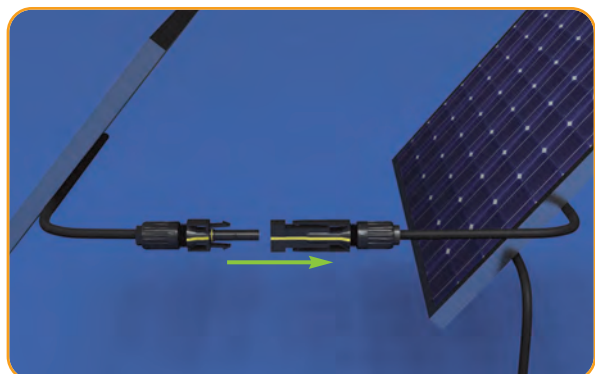

Raccordement rapide IP67.



Raccordement avec coupleur IP67.

Code article	Référence	Désignation	Conditionnement
7901300	CSMF4	Set comprenant : 1 contact mâle - 1 connecteur mâle - 1 contact femelle - 1 connecteur femelle	100 pièces de chaque
7901301	CSM4	Set mâle : 1 contact + 1 connecteur	100 pièces de chaque
7901302	CSF4	Set femelle : 1 contact + 1 connecteur	100 pièces de chaque
7901303	CSMMF4	Coupleur mâle-mâle / femelle	10 pièces
7901304	CSFFM4	Coupleur femelle-femelle / mâle	10 pièces
7500032	CLECS	Clé de démontage et de serrage	1 pièce

Accessoires



Clé de démontage et de serrage



Outillage associé : voir page 177.

SOLFIT® connecteurs à déplacement d'isolant

La gamme **SOLFIT**® propose des solutions pratiques de liaisons équipotentielles pour répondre à la plupart des contraintes de pose sans préparation préalable du conducteur vert jaune.

Une simple visseuse électrique permet la mise en œuvre. Le contact électrique avec les panneaux photovoltaïques est établi par :

- **taradage** grâce aux empreintes du filet de la vis (inox) de fixation qui réalise un contact à cœur dans le cadre en aluminium(1),
- **mise en contact** avec le conducteur vert jaune grâce aux 2 lames du corps de contact en inox qui coupent et déplacent l'isolant pour établir une liaison sûre des brins de cuivre avec la pince de liaison. (2).

Cette technologie permet d'obtenir un contact d'excellente qualité malgré la surface anodisée des cadres des panneaux .

La mise en œuvre très simple permet de dissocier le vissage de **SOLFIT**® sur le cadre et son raccordement équipotentiel.



Caractéristiques

- Epaisseur du support pour perçage de fixation : 1,2 à 2 mm en aluminium uniquement.
- Câble admissible :

6 mm ² *	Type	Couleur	Qualité	Nd de brins
	H07-VR isolé	vert/jaune	Rigide	7

* selon les exigences du guide UTE C 15-712

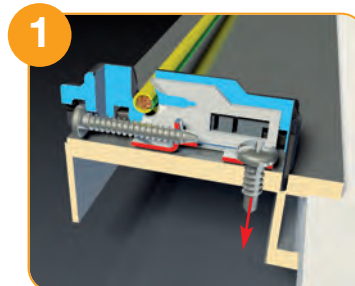

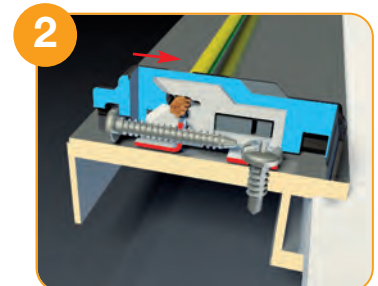

1 Fixation par vissage taradage dans le profilé du panneau



2 Mise en contact des lames avec le conducteur vert jaune par vissage

Gamme Connecteurs **SOLFIT**®

Produit	Code article	Référence	Cdt
	7341960	SFP6PI	100
	7341966	SFP6PI2V	50
	7341971	SFP6PIPR	50

Connecteurs **SOLFIT**[®] à déplacement d'isolant pour liaisons équipotentielles



Exemple de mise en œuvre du **SOLFIT**[®] :

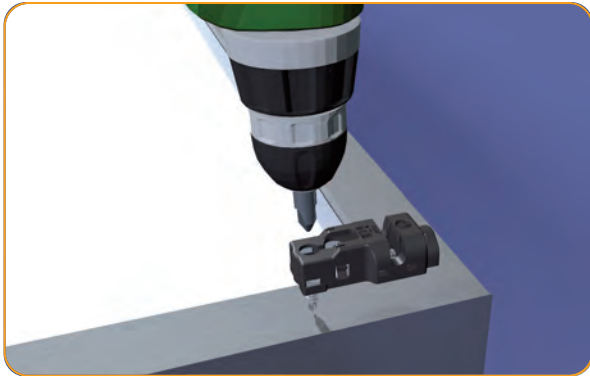

À l'aide d'une visseuse équipée d'un embout POZIDRIV (PZ2) **SOLFIT**[®] se fixe immédiatement sur le cadre du panneau.

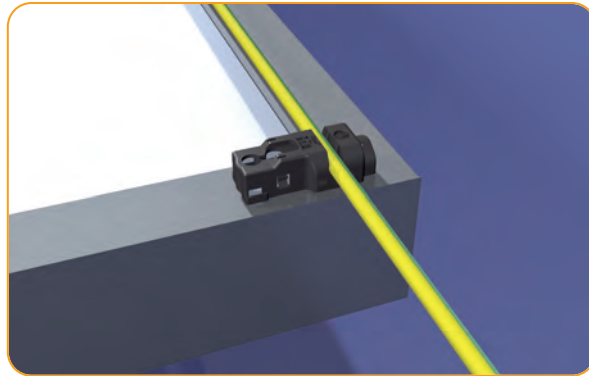

La mise en place du conducteur de terre se fait sans effort et sans préparation.

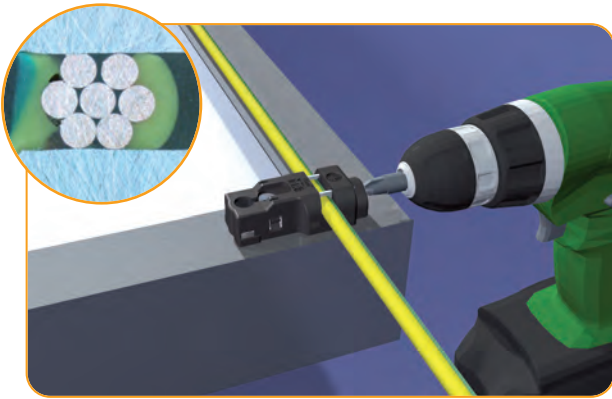

Le conducteur est simultanément fixé et mis en contact électrique grâce aux lames de coupe.

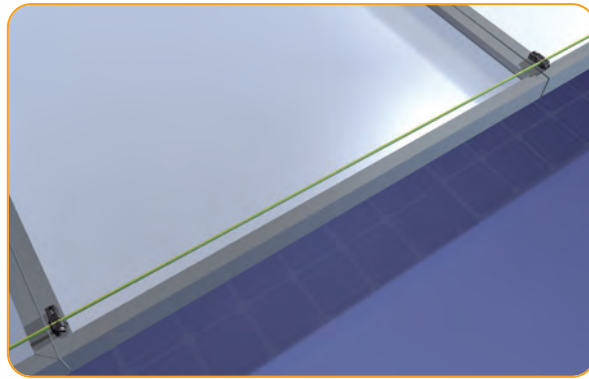

Ce mode de pose permet le démontage d'un panneau sans rupture de la liaison équipotentielle.

Connecteurs **SOLFIT**[®] pour applications spécifiques

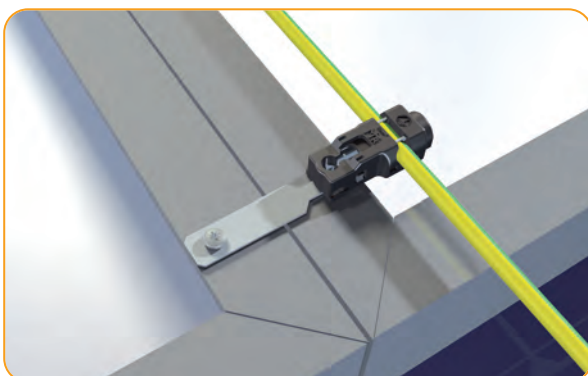

SFP6PI2V
liaison 2 panneaux

Permet de raccorder directement 2 panneaux côte à côte dans le cas d'une accessibilité sous les modules comme les installations au sol.



SFP6PIPR
avec prolongateur déformable

Permet une grande liberté de positionnement dès que les contraintes d'accès et d'encombrement rendent le montage difficile voir impossible. Après fixation du connecteur, le monteur peut facilement modeler le prolongateur suivant la situation rencontrée.



Une liaison équipotentielle sûre

SOLFIL® réalise la liaison équipotentielle en créant un contact électrique de bonne qualité entre le châssis du panneau et le conducteur de terre.

Les cadres des modules sont en aluminium anodisé ou autres traitements de surface. Ces revêtements les protègent contre la corrosion mais ils ne sont pas conducteurs.

Grâce à la gamme **SOLFIL**® un contact électrique, avec l'aluminium du panneau, est rendu possible soit :

- par **taraudage** pour les modèles à vis assurés par l'empreinte du filet,
- par **boulonnage** à l'aide de la rondelle éventail qui abrase l'anodisation au serrage.

Le raccordement est assuré par le serrage du conducteur de terre de section maximum 25 mm².

Dans le cas d'un conducteur avec isolant, un dénudage de 30 mm sera nécessaire.

Les modèles **SOLFIL**® sont en Inox ce qui leur assure une excellente protection contre la corrosion et offre une compatibilité galvanique avec l'aluminium.

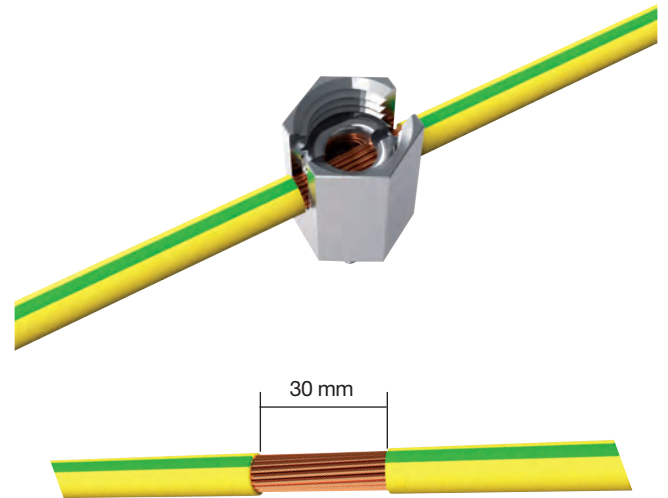

Connecteurs **SOLFIL**® pour modules cadres standards



SFP4RE6
A boulon pour perçage
ø 6 mm (0,26").
La rondelle éventail assure
le contact électrique.



SFP4VT10
A vis autotaraudeuse pour
perçage ø 4 mm (0,16").



SFP4AF8/SFP6AF8
A vis autoforeuse.

Fixation sur perçage existant

Fixation hors perçage

Outillage associé : voir page 177.

Connecteurs **SOLFIL**® pour liaisons équipotentielles



Exemple de mise en œuvre du **SOLFIL**® à vis autoforeuse :

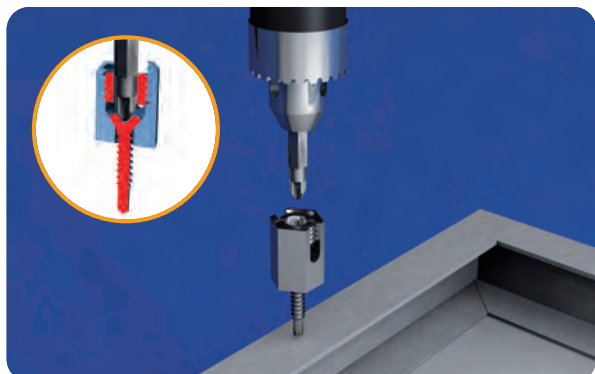

A l'aide d'une visseuse équipée d'un embout cruciforme PZ2, solfil se fixe rapidement en perçant et taraudant le châssis. Grâce à sa conception spécifique, cette opération se fait sans démontage de la vis de serrage du câble.

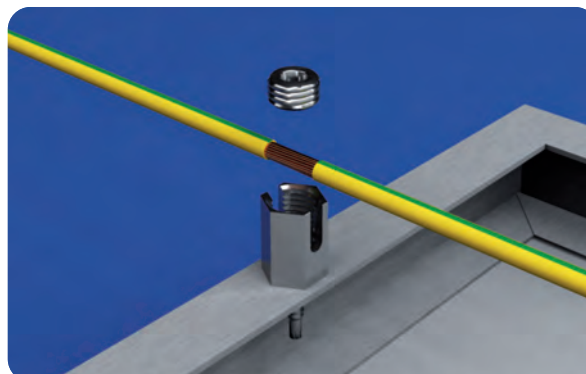

Après dénudage sur une longueur de 30 mm le conducteur de terre est mis en place.

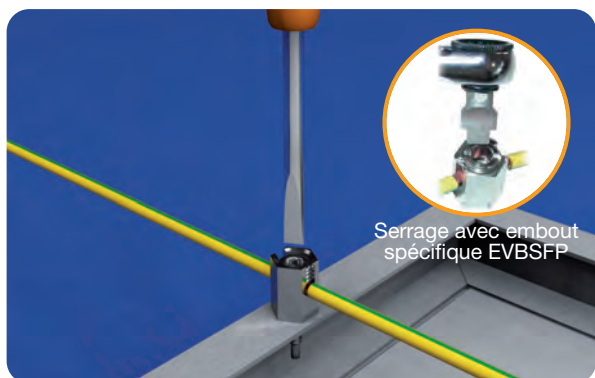





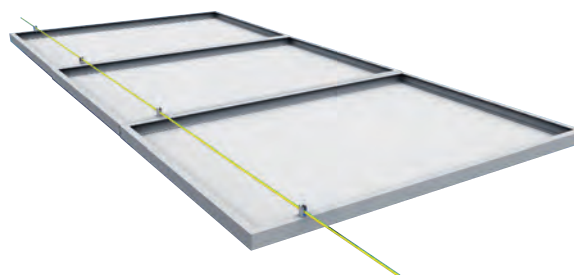

Serrage avec embout spécifique EVBSFP

La fixation du conducteur de terre se fait à l'aide de la vis de serrage qui comporte une empreinte pour tournevis plat.



Ce mode de pose permet d'effectuer le démontage d'un panneau sans rupture du circuit de terre.

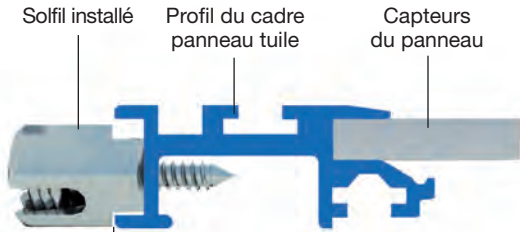

Produit	Code article	Référence	Cdt.	Fixation	Matière	Capacité de serrage mm ²
	7341900	SFP4RE6	100 pièces	Boulon M6	Inox	Conducteur de terre Multibrins ou Massif 4 6 10 4+4 6+6
	7341910	SFP4VT10	100 pièces + 1 embout de vissage 	Vis auto- taraudeuse N°10 (Ø 4,8 mm)		
	7341920	SFP4AF8	100 pièces + 1 embout de vissage 	Vis autoforeuse N°8 (Ø 4,2 mm)		
	7341921	SFP6AF8				

Utilisation des trous de mise à la terre déjà existants Ø 3,5 mm. Tournevis N°2 ou visseuse électroportative avec embout PZ2.
Couple de serrage à 3N/m maxi. Présence de méplats qui assure une fonction antirotation lors du vissage.

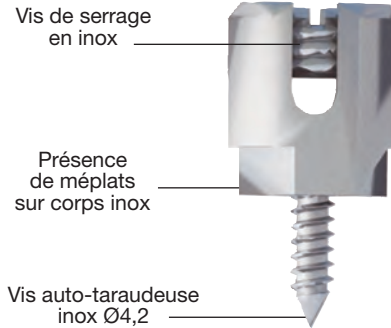

La fonction antirotation lors du vissage est assurée par les méplats sur le corps du Solfil



Produit	Code article	Référence	Cdt.	Fixation	Matière	Capacité de serrage mm ²
	7341913	SFP41916	100 pièces + 1 embout de vissage 	Vis auto-taraudeuse (Ø 4,2 mm)	Inox	4 6 10 4+4 6+6

Outillage pour connecteurs **SOLFIL**®

Embout de vissage spécifique SOLFIL®	Code article	Référence	Application
	7500033	EVBSFP	Embout spécifiquement adapté au serrage du câble sur SOLFIL

Embout de vissage spécifique SOLFIL®	Code article	Référence	Capacité de dénudage
	7500035	DSOLFILSFP	4 à 25 mm ²
	7483679	LAMEDSOLFIL	jeu de lames de rechange (4 courtes + 1 longue)



Outillage de sertissage pour connecteurs type CS...



Modèles standard	Code article	Référence
<p>Corps en acier bruni. Mise en place des matrices facile et rapide. Crémaillère de sécurité. Pression de serrage de la crémaillère réglable. Rangement ingénieux des matrices dans les manches. Manches isolés bi-matière pour un plus grand confort d'utilisation.</p>	7500041	CCRIMP
	Matrice pour connecteur section 2,5 - 4 - 6 mm²	
	7500037	MCC4



Modèles spécifique avec positionneur	Code article	Référence
<p>Pince de haute qualité, pratique et robuste. Grande qualité de sertissage grâce au déplacement rectiligne des matrices. Guidage et fixation optimales des matrices. Matrice 3 empreintes (2,5-4-6 mm²) avec butée pivotante pour un positionnement parfait des connecteurs. Crémaillère de sécurité</p>	7500030	PCS256
	Matrice pour connecteur section 2,5 - 4 - 6 mm²	
	7500031	MPCS256

Outillage pour connecteurs **SOLFIL⁺**





BOSCH



Visseuse sans fils SOLFIL ⁺ ®	Code article	Référence
<ul style="list-style-type: none"> - Visseuse sans fil professionnelle. - Batterie Lithium-Ion : 10,8 V - 1,3 Ah. - Indicateur de charge. - Mandrin 10 mm auto-bloquant - Couple maxi : 30 Nm. - Livrée en coffret avec 2 batteries et 1 chargeur. - Visseuse : poids 0,95 Kg - longueur 179 mm. 	7512070	GSR10,8-2LI

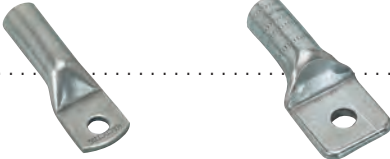
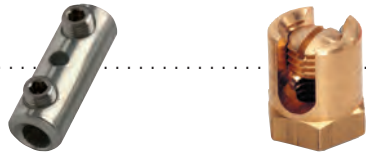
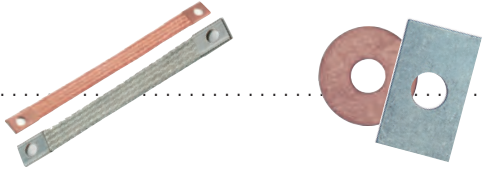
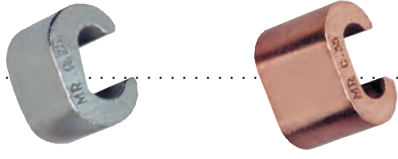

Mise à la terre et serrage mécanique

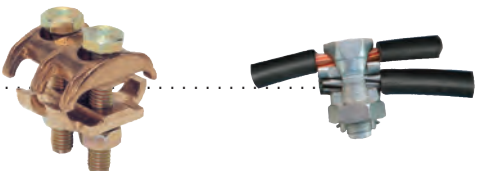
Cosses cuivre		180
Manchons, serre-fils laiton et accessoires		181
Tresses de masse plates, rondelles et plaquettes bi-métal		185
Raccords type "C"		186
Cosses et raccords à serrage par bride		187
Serre-câbles, raccords à griffes, plots de raccordement et connecteurs pour câbles		190

Caractéristiques

Série CDCT :

- Cosses tubulaires cuivre pour câble de terre,
- Etamage électrolytique

Homologation **EDF-SEPTEN.**

Série HU :

- Cosses forgées, étanches, à rétreindre hexagonalement, étamées, pour applications diverses.
- Réalisation :
 - De 16 à 150 mm² : extrusion à froid du fût, suivie du forgeage à froid de la plage.
 - 185 mm² et plus : soudure par friction d'un fût extrudé à froid et d'une plage matricée à chaud.

Conforme à la norme **NFC 63061**
Classe A.



série CDCT

série HU

Série CDCT



Section nominale (mm ²)	Conditionnement boîte de 50		Borne (mm)	W (mm)	L (mm)	Type matrices
	Code article	Référence				
75	7 341 601	CDCT 70-8,5	8	23,5	75	..HCT 75
	7 341 611	CDCT 70-10,5	10	23,5	75	
	7 341 621	CDCT 70-12,5	12	23,5	81,4	
95	7 341 628	CDCT 95-12	12	25	86	...HCT 95
	7 341 631	CDCT 116-10,5	10	28,5	85	..HCT 116
116	7 341 641	CDCT 116-12,5	12	28,5	91	
	7 341 651	CDCT 116-14,5	14	28,5	93	
	7 341 661	CDCT 116-16,5	16	28,5	95	
147	7 341 671	CDCT 147-10,5	10	31,2	98	..HCT 147
	7 341 681	CDCT 147-12,5	12	31,2	98	
	7 341 691	CDCT 147-14,5	14	31,2	102	
	7 341 701	CDCT 147-16,5	16	31,2	104	
181	7 341 712	CDCT 181-10,5 P27	10	35,2	101	..HCT 181
	7 341 714	CDCT 181-12,5	12	35,2	111	
	7 341 721	CDCT 181-14,5	14	35,2	111	
	7 341 735	CDCT 181-16,5	16	35,2	111	
240	7 341 775	CDCT 240-12	12	39	112	..E 215

Série HU

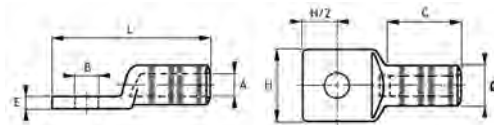

Section nominale (mm ²)	Code article	Référence	Cdt.	Dimensions (mm)							Outillage hydraulique		
				A	B	Ø	C	E	H	L	130 KN	200 KN	550 KN
16	7 402 520	16 HU 12	**	5,6	12,8	22	40	7	40	90	U13E180(10)		
25	7 402 521	25 HU 12	**	6,5	12,8	22	40	7	40	90	U13E180(10)		
35	7 402 531	35 HU 12	**	7,5	12,8	22	40	7	40	90	U13E180(10)		
50	7 402 541	50 HU 12	**	9,1	12,8	22	40	7	40	90	U13E180(10)		
70	7 402 551	70 HU 12	**	11,4	12,8	22	40	7	40	90	U13E180(10)		
95	7 402 561	95 HU 12	**	12,8	12,8	22	40	7	40	90	U13E180(10)		
120	7 402 571	120 HU 12	**	14,5	12,8	22	40	7	40	90	U13E180(10)		
150	7 402 581	150 HU 12	**	15,5	12,8	22	40	7	40	90	U13E180(10)		
185	7 402 591	185 HU 12	**	18	12,8	33	40	8	42	106		U21E270(10)	
240	7 402 601	240 HU 12	**	21	12,8	33	40	8	42	106		U21E270(10)	
300	7 402 611	300 HU 12	**	23	12,8	33	40	8	42	106		U21E270(10)	
400	7 402 622	400 HU *		26	*	33	45	9,5	60	143		U21E270(10)	
500	-	500 HU *		30	*	40	60	9,5	60	166		U21E330(10)	B55E330(10)
630	7 402 643	630 HU 16		33	*	53	80	10	80	205			B55E440(15)
800	-	800 HU *		37	*	53	80	10	80	205			B55E440(15)
1 000	-	1000 HU *		43	*	63	80	10	80	240			B55E520(15)
1 300	-	1300 HU *		47	*	63	80	10	80	240			B55E520(15)

* Nous réalisons les bornages sur demande. ** Nous consulter.

Manchons de jonction à vis pour câbles cuivre et aluminium



Caractéristiques

- Corps en alliage d'aluminium étamé.
- Vis acier.
- Fenêtre de contrôle au milieu du manchon.
- Vis de serrage hexagonale.

Utilisation

- Raccordement de câbles BT (0,6 - 1 kV) cuivre ou aluminium*.
- Applications industrielles.

* en ambiance sèche.

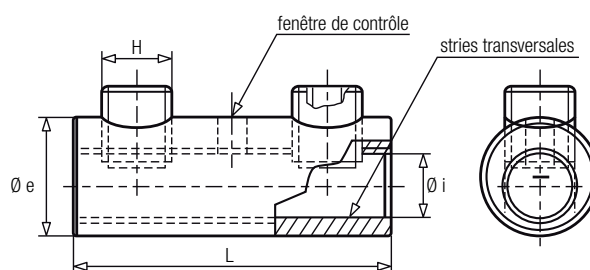

Code article	Référence	Sections conducteurs cuivre ou aluminium (mm ²)				Øi (mm)	Øe (mm)	L (mm)	H (mm)
		rm	sm	re	se				
7601500	MT06-25TN	6-25		6-35		7,2	14	40	M8
7601505	MT10-70TN	10-70	35-70	10-70	50-70	12,5	22	57	M12
7601510	MT16-95TN	16-95	35-70	16-50	50-70	14,4	25	55	M12

rm = conducteur circulaire câblé

sm = conducteur sectoral câblé

re = conducteur circulaire massif

se = conducteur sectoral massif

Caractéristiques

Série SF :

- Serre-fils nus en laiton.

Série SF + BM :

- Serre-fils en laiton brut avec goujon et écrou laiton, 2 rondelles bi-métal.

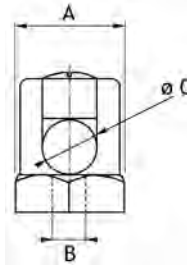

Série SF

Code article	Référence	Cdt.	Dimensions (mm)			Code article	Référence	Cdt.	Dimensions (mm)		
			A	B	Ø C				A	B	Ø C
7 341 001	SF 66	50	17	M 6	4 à 6	7 341 151	SF 146	20	26	M 6	8 à 14
7 341 011	SF 67	50	17	7 x 150	4 à 6	7 341 161	SF 147	20	26	7 x 150	8 à 14
7 341 021	SF 68	50	17	M 8	4 à 6	7 341 171	SF 148	20	26	M 8	8 à 14
7 341 031	SF 86	50	19	M 6	4 à 8	7 341 181	SF 1410	20	26	M 10	8 à 14
7 341 041	SF 87	50	19	7 x 150	4 à 8	7 341 191	SF 166	20	30	M 6	10 à 16
7 341 051	SF 88	50	19	M 8	4 à 8	7 341 201	SF 167	20	30	7 x 150	10 à 16
7 341 061	SF 810	50	19	M 10	4 à 8	7 341 211	SF 168	20	30	M 8	10 à 16
7 341 071	SF 106	25	21	M 6	6 à 10	7 341 221	SF 1610	20	30	M 10	10 à 16
7 341 081	SF 107	25	21	7 x 150	6 à 10	7 341 231	SF 186	20	32	M 6	18
7 341 091	SF 108	25	21	M 8	6 à 10	7 341 235	SF 187	20	32	7 x 150	18
7 341 101	SF 1010	25	21	M 10	6 à 10	7 341 241	SF 188	20	32	M 8	18
7 341 111	SF 126	25	24	M 6	6 à 12	7 341 271	SF 206	20	36	M 6	20
7 341 121	SF 127	25	24	7 x 150	6 à 12	7 341 281	SF 207	20	36	7 x 150	20
7 341 131	SF 128	25	24	M 8	6 à 12	7 341 291	SF 208	20	36	M 8	20
7 341 141	SF 1210	25	24	M 10	6 à 12	7 341 301	SF 2010	25	36	M 10	20

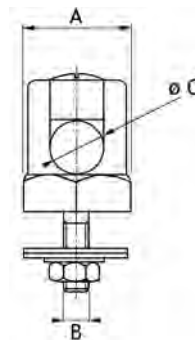

Série SF + BM

Code article	Référence	Cdt.	Dimensions (mm)			Code article	Référence	Cdt.	Dimensions (mm)		
			A	B	Ø C				A	B	Ø C
7 341 008	SF 66 + BM	25	17	M 6	4 à 6	7 341 162	SF 147 + BM	10	26	7 x 150	8 à 14
7 341 038	SF 86 + BM	25	17	M 6	4 à 8	7 341 198	SF 166 + BM	10	30	M 6	10 à 16
7 341 078	SF 106 + BM	25	21	M 6	6 à 10	7 341 203	SF 167 + BM	10	30	7 x 150	10 à 16
7 341 118	SF 126 + BM	10	24	M 6	6 à 12	7 341 234	SF 186 + BM	10	32	M 6	18
7 341 122	SF 127 + BM	5	24	7 x 150	6 à 12	7 341 278	SF 206 + BM	5	36	M 6	20
7 341 158	SF 146 + BM	5	26	M 6	8 à 14	7 341 282	SF 207 + BM	5	36	7 x 150	20

Serre-fils en laiton étamé

Visserie pour serre-fils



Caractéristiques

Série SF CNM :

- Serre-fils en laiton étamé, avec un goujon laiton, 2 rondelles Alu-Cu, un écrou et un contre écrou en laiton.

Visserie pour serre-fils :

- Goujon et écrous en acier zingué ou en laiton.
- Rondelles plates en acier zingué.

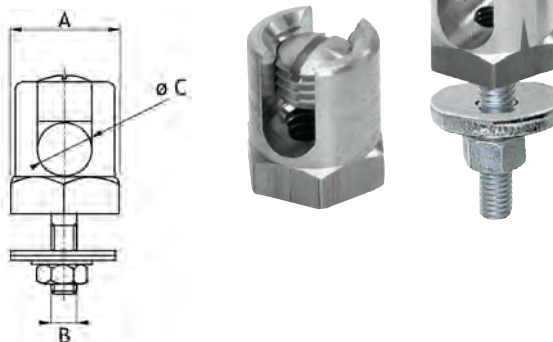

Série SF CNM

Code article	Référence	Cdt.	Dimensions (mm)			Code article	Référence	Cdt.	Dimensions (mm)		
			A	B	Ø C				A	B	Ø C
7 341 004	SF 66 CNM	25	17	M 6	4 à 6	7 341 126	SF 127 CNM	25	24	7 x 150	6 à 12
7 341 014	SF 67 CNM	25	17	7 x 150	4 à 6	7 341 134	SF 128 CNM	25	24	M 8	6 à 12
7 341 024	SF 68 CNM	25	17	M 8	4 à 6	7 341 144	SF 1210 CNM	25	24	M 10	6 à 12
7 341 034	SF 86 CNM	25	19	M 6	4 à 8	7 341 154	SF 146 CNM	10	26	M 6	8 à 14
7 341 044	SF 87 CNM	25	19	7 x 150	4 à 8	7 341 163	SF 147 CNM	10	26	7 x 150	8 à 14
7 341 054	SF 88 CNM	25	19	M 8	4 à 8	7 341 174	SF 148 CNM	10	26	M 8	8 à 14
7 341 064	SF 810 CNM	25	19	M 10	4 à 8	7 341 184	SF 1410 CNM	10	26	M 10	8 à 14
7 341 074	SF 106 CNM	25	21	M 6	6 à 10	7 341 194	SF 166 CNM	10	30	M 6	10 à 16
7 341 084	SF 107 CNM	25	21	7 x 150	6 à 10	7 341 207	SF 167 CNM	10	30	7 x 150	10 à 16
7 341 094	SF 108 CNM	25	21	M 8	6 à 10	7 341 214	SF 168 CNM	10	30	M 8	10 à 16
7 341 104	SF 1010 CNM	25	21	M 10	6 à 10	7 341 224	SF 1610 CNM	10	30	M 10	10 à 16
7 341 114	SF 126 CNM	25	24	M 6	6 à 12						

Fig. 1

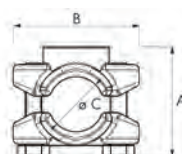

Fig. 2

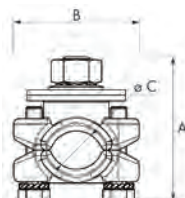
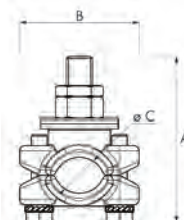
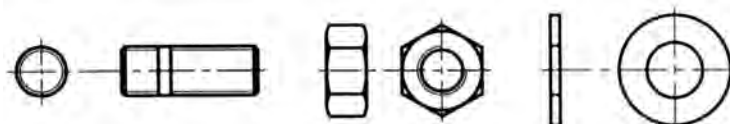

Fig. 3



Serre-tube

Code article	Référence	Cdt.	Fig.	Dimensions (mm)			Composition
				A	B	Ø C	
7 341 401	ST 20-10	10	1	40	46	20	
7 341 403	ST 20-10 CN	10	2	54	46	20	+ 2 rondelles plates 10x36 acier, goujon M10xL36, écrou HU10
7 341 404	ST 20-10 CNM	10	3	66	46	20	+ 2 rondelles Bimétal B130-10A, goujon M10xL38, écrou HU10, contre écrou HM10



Visserie pour serre-fils

Type de visserie	Acier zingué		Laiton	
	Code article	Référence	Code article	Référence
goujons	7 340 906	M6L16, 5 acier	7 340 908	M6L21,5 laiton
	7 340 913	7x150 acier	7 340 912	7x150 laiton
	7 340 907	M8L17 acier	7 340 909	M8L22 laiton
écrous	7 340 903	HU6 acier	7 340 900	HU6 laiton
	7 340 905	H7x150 acier	7 340 902	H7x150 laiton
	7 340 904	HU8 acier	7 340 901	HU8 laiton
rondelles plates	7 340 910	6x18x1,2 acier		
	7 340 914	6x24x1,2 acier		
	7 340 911	8x18x1,5 acier		
	7 340 915	8x22x1,5 acier		
	7 340 916	8,25x30x1,5 acier		

Caractéristiques

Série BI :

- Rondelles pour serre-fils.

Série PBST 2 :

- Rondelles pour sabot de terre.

Série PBST 1 :

- Plaquettes pour sabot de terre.
- Matière bi-métal : Aluminium-Cuivre.

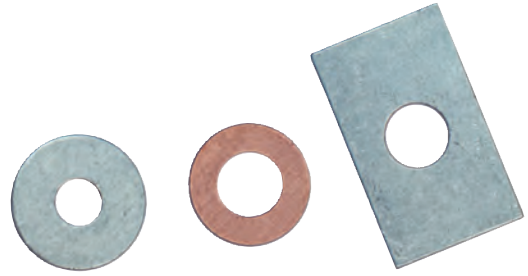

Série BI



Conditionnement boîte de 100		Ø A (mm)	Ø B (mm)	Epaisseur (mm)
Code article	Référence			
7 341 500	BI 12-5	5,3	12	2
7 341 499	BI 12-6	6,5	12	2
7 341 521	BI 24-14	14,4	24	2
7 341 511	BI 24-6	6,5	24	2
7 341 525	BI 25-8	8,5	25	2
7 341 557	BI 30-16	16,5	30	2
7 341 531	BI 30-6	6,5	30	2
7 341 541	BI 30-8	8,5	30	2
7 341 551	BI 30-10	10,5	30	2
7 341 555	BI 30-13	13	30	2
7 341 556	BI 30-14	14,6	30	2

Série PBST 2



Conditionnement boîte de 100		Ø A (mm)	Ø B (mm)	Epaisseur (mm)
Code article	Référence			
7 341 561	PBST 2-14	14,5	27	1
7 341 571	PBST 2-16	16,5	30	1

Série PBST 1

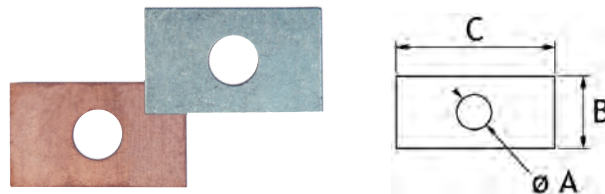

Conditionnement boîte de 100		Ø A (mm)	B (mm)	C (mm)	Epaisseur (mm)
Code article	Référence				
7 341 581	PBST 1-14	14,5	31	51	1
7 341 591	PBST 1-16	16,5	36	55	1



Caractéristiques

- Fil en cuivre Cu ETP.
- Embouts en méplat cuivre sertis.
- Disponible en cuivre rouge ou étamé.

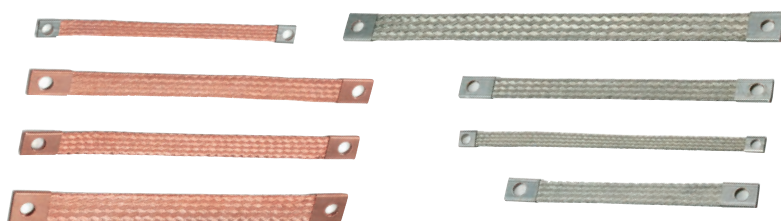
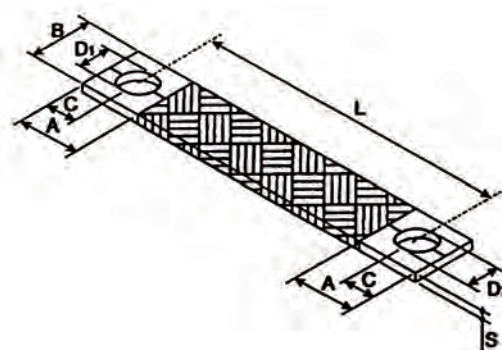
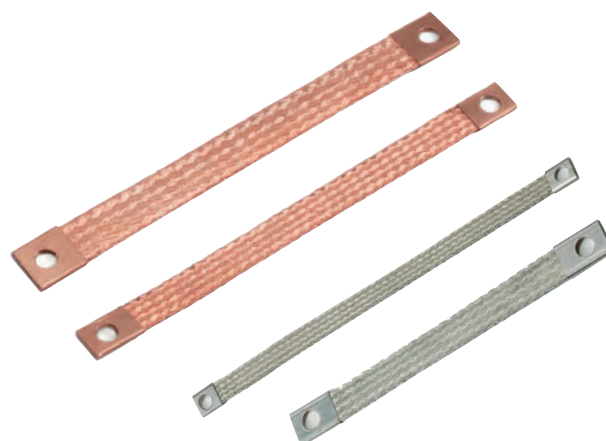

Cuivre rouge		Cuivre étamé		Section mm ²	Ø fils	Dimensions (mm)					
Code article	Référence	Code article	Référence			L	A	B	C	S	D1
7520300	TMP6-6-100	7520340	TMPE6-6-100	6	0,10	100	13	11	5	2,0	7
7520301	TMP6-6-150	7520341	TMPE6-6-150	6	0,10	150	13	11	5	2,0	7
7520302	TMP10-8-150	7520342	TMPE10-8-150	10	0,20	150	23	17	10	2,0	9
7520303	TMP10-8-200	7520343	TMPE10-8-200	10	0,20	200	23	17	10	2,0	9
7520304	TMP10-8-250	7520344	TMPE10-8-250	10	0,20	250	23	17	10	2,0	9
7520305	TMP16-8-150	7520345	TMPE16-8-150	16	0,20	150	23	17	10	2,5	9
7520306	TMP16-8-200	7520346	TMPE16-8-200	16	0,20	200	23	17	10	2,5	9
7520307	TMP16-8-250	7520347	TMPE16-8-250	16	0,20	250	23	17	10	2,5	9
7520308	TMP16-8-300	7520348	TMPE16-8-300	16	0,20	300	23	17	10	2,5	9
7520309	TMP25-8-150	7520349	TMPE25-8-150	25	0,20	150	23	23	10	3,2	9
7520310	TMP25-8-200	7520350	TMPE25-8-200	25	0,20	200	23	23	10	3,2	9
7520311	TMP25-8-250	7520351	TMPE25-8-250	25	0,20	250	23	23	10	3,2	9
7520312	TMP25-8-300	7520352	TMPE25-8-300	25	0,20	300	23	23	10	3,2	9

Caractéristiques

- Raccords en cuivre électrolytique en forme de "C" permettant d'effectuer des dérivations sans coupure du câble principal.

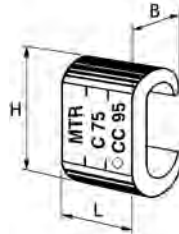

Montage A

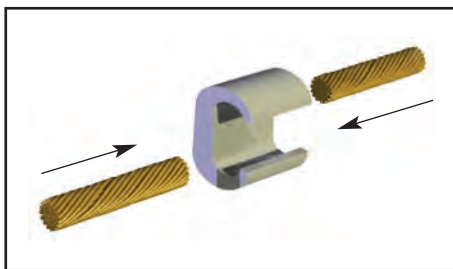

Montage A

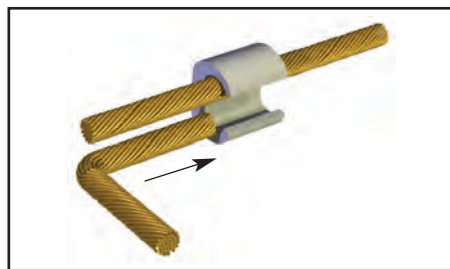

Montage B

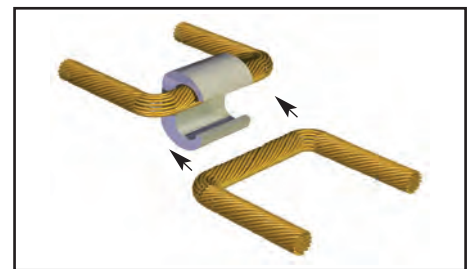

Cuivre			Cuivre étamé			Dimensions (mm)			Capacités (mm ²)						Matrices	
Code article	Référence	Cdt.	Code article	Référence	Cdt.	L	H	B	Totales		Mini		Maxi			Montage
									Mini	Maxi	1	2	1	2		
7 340 103	C 6	100	7 340 104	C 6 E	100	9	10	6,4	3	12	1,5	1,5	6	6	A	..HCU 10
7 340 132	C 10	100	7 340 131	C 10 E	100	12	12,5	8,5	13	20	10	2x1,5	10	10	A	..HCU 25
7 340 152	C 16	100	7 340 151	C 16 E	100	17	19	11,5	19	32	10	9	16	16	A+B	..HCU 70
7 340 185	C 25-10	100	7 340 184	C 25-10 E	100	17	19,8	13	17	35	16	1,5	25	10	A	..HCU 95
7 340 180	C 25 PM	50	7 340 181	C 25 PME	50	19	21	11,9	35	41	25	10	25	16	A+B	..HCU 95
7 340 172	C 25	50	7 340 171	C 25 E	50	20	24,3	15	33	56	25	10	29,3	29,3	A	..HCU 150
											27	6	35	16	A+B	..HCU 150
											30	2x1,5	30	16	A+B	..HCU 150
7 340 212	C 35	50	7 340 211	C 35 E	50	20	26,5	15	53	70	30	25	35	35	A+B	..HCU 150
											50	2x1,5	50	16	A+B	..HCU 150
7 340 232	C 50	50	7 340 231	C 50 E	50	20	26,5	17,2	66	100	50	16	50	50	A	..HCU 150
											63	2x1,5	70	30	A	..HCU 150
													75	25	A	..HCU 150
7 340 245	C 70-35	25	7 340 244	C 70-35 E	25	28	33	21	54	110	50	4	70	40	A	..HCU 240
7 340 255	C 70	25	7 340 254	C 70 E	25	28	34	21	85	140	50	35	70	70	A	..HCU 240
											75	30	95	75	A+B	..CC 95
7 340 262	C 75	25	7 340 261	C 75 E	25	30	41	26	105	170	70	35	95	70	A+B	..CC 95
											90	16			A+B	..CC 95
7 340 285	C 95-35	25	7 340 284	C 95-35 E	25	30	41	26	99	140	95	4	100	40	A	..CC 95
7 340 282	C 95	25	7 340 281	C 95 E	25	30	41	26	150	190	75	75	95	95	A	..CC 95
7 340 332	C 120	25	7 340 331	C 120 E	25	30	45	28	156	240	120	35	120	120	A	..CC 150
											150	6	150	50	A	..CC 150
7 340 352	C 150	10	7 340 351	C 150 E	10	30	45	28	225	300	150	75	150	150	A+B	..CC 150
7 340 374	C 185-95	10	7 340 372	C 185-95 E	10	30	45	28	260	300	185	75			A+B	..CC 150
7 340 370	C 185	10	7 340 371	C 185 E	10	35	54	33	210	370	115	95	185	185	A+B	..CC 185
											150	60	185	150	A+B	..CC 185
7 340 376	C 240	10	7 340 375	C 240 E	10	40	54	33,5	387	480	240	147	240	240	A	..CC 185
7 340 392	C 240-120	10	7 340 393	C 240-120 E	10	23	68	34	245	360	150	95	240	120	A	..-

Cosses et raccords à serrage par bride



Caractéristiques

- Les cosses et raccords à serrage par bride sont en laiton matricé et livrés, équipés d'étriers acier 60 Kg zingué ou équipés d'étriers bronze (dans ce cas, la référence est suivie de la lettre "B").

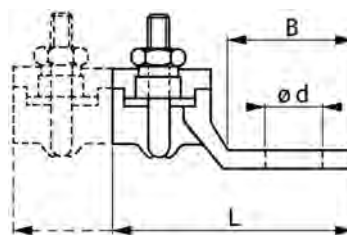

Cosses à semelle ronde déportée

série 1BR

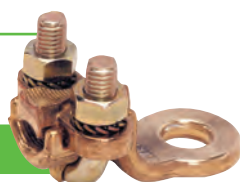

série 2BR

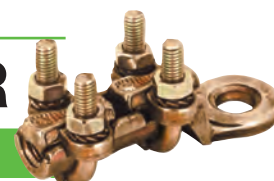

Section (mm ²)	Code article	Référence	Cdt.	Nombre de serrages	Ø B (mm)	L (mm)	Ø d (spécial) (mm)
6 - 50	7 600 401	1BR921	50	1	21	43	9 (11)
6 - 50	7 600 402	1BR921B	50	1	21	43	9 (11)
6 - 70	7 600 411	1BR1125	25	1	25	55	11 (9-13-15)
6 - 70	7 600 412	1BR1125B	25	1	25	55	11 (9-13-15)
16 - 120	7 600 421	1BR1430	10	1	30	64	13 (15)
16 - 120	7 600 422	1BR1430B	10	1	30	64	13 (15)
25 - 150	7 600 431	1BR1632	10	1	32	70	13 (15)
25 - 150	7 600 432	1BR1632B	10	1	32	70	13 (15)
25 - 185	7 600 441	1BR1836	10	1	36	75	13 (15)
25 - 185	7 600 442	1BR1836B	10	1	36	75	13 (15)
70 - 300	7 600 451	1BR2240	10	1	40	85	19 (15-17)
70 - 300	7 600 452	1BR2240B	10	1	40	85	19 (15-17)
6 - 50	7 600 461	2BR921	25	2	21	64	9 (11-13)
6 - 50	7 600 462	2BR921B	25	2	21	64	9 (11-13)
25 - 150	7 600 481	2BR1632	10	2	32	100	13 (15)
25 - 150	7 600 482	2BR1632B	10	2	32	100	13 (15)
70 - 300	7 600 491	2BR2240	10	2	40	114	19 (15-17)
70 - 300	7 600 492	2BR2240B	10	2	40	114	19 (15-17)

Cosses à semelle carrée déportée

série 1BC



série 2BC

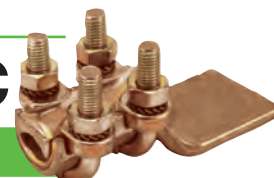

Section (mm ²)	Code article	Référence	Cdt.	Nombre de serrages	∅ B (mm)	L (mm)	Ø d (spécial) (mm)
6 - 70	7 600 501	1BC253	25	1	30	60	11 (9-13)
6 - 70	7 600 503	1BC253B	25	1	30	60	11 (9-13)
25 - 150	7 600 511	1BC313	25	1	30	68	11 (9-13)
25 - 150	7 600 512	1BC313B	25	1	30	68	11 (9-13)
25 - 150	7 600 521	1BC312	25	1	40	78	13 (15)
25 - 150	7 600 522	1BC312B	25	1	40	78	13 (15)
25 - 185	7 600 531	1BC420	25	1	50	93	*
25 - 185	7 600 532	1BC420B	25	1	50	93	*
25 - 150	7 600 541	2BC312	10	2	40	108	*
25 - 150	7 600 542	2BC312B	10	2	40	108	*
50 - 300	7 600 551	2BC2300	10	2	50	125	*
50 - 300	7 600 552	2BC2300B	10	2	50	125	*

* Plage non percée en standard.

Caractéristiques

- Les cosses et raccords à serrage par bride sont en laiton matricé et livrés, équipés d'étriers acier 60 Kg zingué ou équipés d'étriers bronze (dans ce cas, la référence est suivie de la lettre "B").

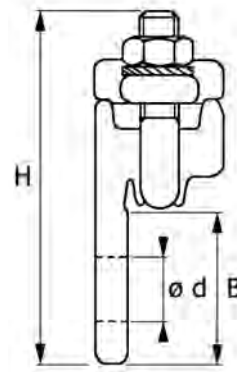

Cosses à semelle ronde équerre

Sections (mm ²)	Code article	Référence	Cdt.	Nombre de serrages	Ø B (mm)	H (mm)	Ø d (spécial) (mm)
6 - 50	7 600 681	1BER921	50	1	21	53	9 (11-13)
6 - 50	7 600 682	1BER921B	50	1	21	53	9 (11-13)
16 - 120	7 600 701	1BER1430	25	1	30	75	13 (15)
16 - 120	7 600 702	1BER1430B	25	1	30	75	13 (15)
25 - 150	7 600 711	1BER1632	25	1	32	80	13 (15)
25 - 150	7 600 712	1BER1632B	25	1	32	80	13 (15)

série 1BER



Cosses à semelle carrée équerre

Sections (mm ²)	Code article	Référence	Cdt.	Nombre de serrages	Ø B (mm)	H (mm)	Ø d (spécial) (mm)
150 - 300	7 600 631	2BEC507	10	2	50	120	*
150 - 300	7 600 632	2BEC507B	10	2	50	120	*

* Plage non percée en standard.

série 2BEC

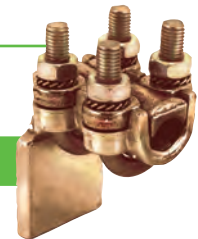

Cosses mixtes à semelle ronde déportée, serrage par bride et vis

Sections (mm ²)	Code article	Référence	Cdt.	Nombre de serrages	Ø B (mm)	Ø d (mm)
25 - 70	7 600 721	CTT10	25	1	26	11
25 - 70	7 600 722	CTT10B	25	1	26	11

série CTT

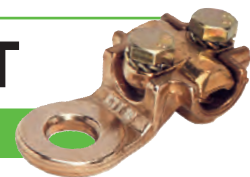

Cosses de passage à semelle déportée

Sections (mm ²)	Code article	Référence	Cdt.	Nombre de serrages	Ø B (mm)	Ø d (spécial) (mm)
6 - 75	7 600 731	CTR10	25	1	26	11 (9)*
6 - 75	7 600 732	CTR10B	25	1	26	11 (9)*
35 - 150	7 600 741	CTR16	25	1	26	13
35 - 150	7 600 742	CTR16B	25	1	26	13

* Perçage spécial sur demande.

série CTR





Caractéristiques

- Les cosses et raccords à serrage par bride sont en laiton matricé et livrés, équipés d'**étriers acier** 60 Kg zingué ou équipés d'**étriers bronze** (dans ce cas, la référence est suivie de la lettre "B").

Raccords de jonction à une dérivation

Sections (mm ²)	Code article	Référence	Cdt.	L (mm)
6 - 50	7 600 761	RDB201	25	43
6 - 50	7 600 762	RDB201B	25	43
6 - 70	7 600 771	RDB211	10	48
6 - 70	7 600 772	RDB211B	10	48
25 - 150	7 600 781	RDB301	5	63
25 - 150	7 600 782	RDB301B	5	63

série RDB



Raccords de jonction à une ou deux dérivation

Sections (mm ²)	Code article	Référence	Cdt.	L (mm)
6 - 50	7 600 801	R1D201	25	43
6 - 50	7 600 802	R1D201B	25	43
6 - 50	7 600 901	R2D201	15	43
6 - 50	7 600 902	R2D201B	15	43

série R1D



série R2D

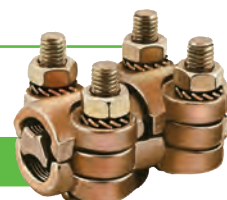

Raccords de dérivation

Sections (mm ²)	Code article	Référence	Cdt.	L (mm)
6 - 50	7 600 831	DB202	25	21
6 - 50	7 600 832	DB202B	25	21

série DB



Raccords en "T"

Sections (mm ²)	Code article	Référence	Cdt.	L (mm)
6 - 50	7 600 861	BT9	10	47
6 - 50	7 600 862	BT9B	10	47
6 - 70	7 600 871	BT11	10	57
6 - 70	7 600 872	BT11B	10	57
25 - 150	7 600 881	BT16	10	78
25 - 150	7 600 882	BT16B	10	78

série BT

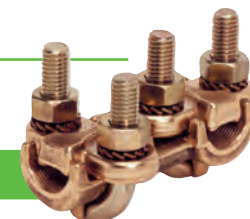

Caractéristiques

- Sur demande, les serre-câbles type SE peuvent être équipés de **vis bronze** (dans ce cas, la référence est suivie de la lettre "B").

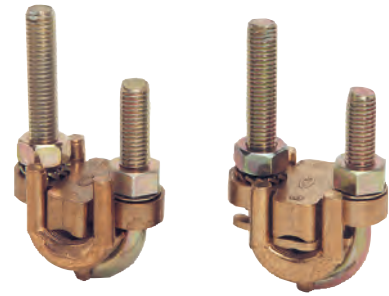

Serre-câbles à étrier type SE-P

Code article	Référence (vis acier)	Cdt.	Capacités		A (mm)	B (mm)	C (mm)	D (mm)
			Mini (mm ²)	Maxi (mm ²)				
7 603 101	SE 2-25 P	25	2 x 4	2 x 25	35	32	19	5
7 603 111	SE 2-50 P	10	2 x 10	2 x 50	32	36	23	6
7 603 121	SE 2-75 P	25	2 x 16	2 x 75	32	46	23	6
7 603 131	SE 2-120 P	10	2 x 35	2 x 120	43	55	30	8
7 603 141	SE 2-240 P	15	2 x 70	2 x 240	56	80	36	10

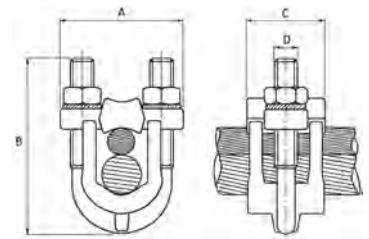

Serre-câbles à étrier type SE (visserie imperdable)

Code article	Référence (vis acier)	Cdt.	Capacités		A (mm)	B (mm)	C (mm)	D (mm)
			Mini (mm ²)	Maxi (mm ²)				
7 603 201	SE 2-25	25	2 x 4	2 x 25	26	45	18	5
7 603 211	SE 2-50	10	2 x 10	2 x 50	29	57	20	6
7 603 221	SE 2-75	25	2 x 16	2 x 75	35,5	60	23	6
7 603 231	SE 2-120	10	2 x 35	2 x 120	43	75	28	8
7 603 241	SE 2-240	25	2 x 70	2 x 240	59	85	35	10

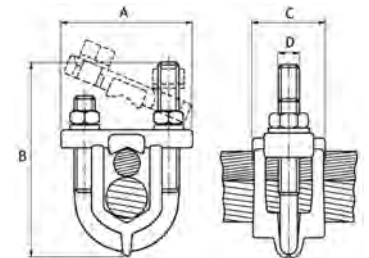

Serre-câbles à étrier type SE-S (pour conducteurs séparés - visserie imperdable)

Code article	Référence (vis acier)	Cdt.	Capacités		A (mm)	B (mm)	C (mm)	D (mm)
			Sections égales P (mm ²)	Sections inégales D (mm ²)				
7 603 261	SE 2-50 S	10	50	50	29	57	20	6
7 603 281	SE 2-120 S	10	120	75	43	75	28	8

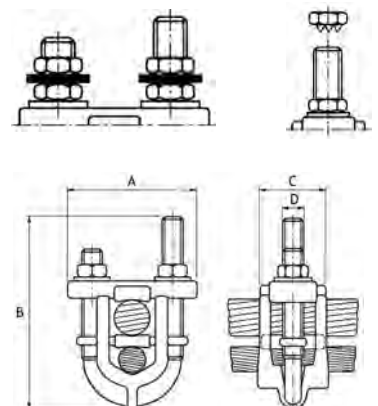

Option F : Ecrou fusible au couple nominal de pose.

Raccords à griffes

Plots de raccordement orientables



Caractéristiques

- Sur demande, raccords à griffes type RG peuvent être équipés de **vis bronze** (dans ce cas, la référence est suivie de la lettre "**B**" / ex. RG 1-25 B).

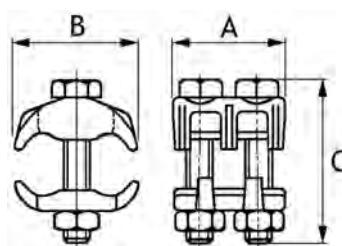

Raccords à griffes

Sections (mm ²)	Code article	Référence	Cdt.	Boulons	A (mm)	B (mm)	C (mm)
4 - 30	7 601 001	RG1-25	50	1 x M 6	18	22	24
4 - 30	7 601 002	RG1-25B	50	1 x M 6	18	22	24
4 - 16	7 601 011	RG2-16	50	2 x M 5	21	19	29
4 - 16	7 601 012	RG2-16B	50	2 x M 5	21	19	29
4 - 35	7 601 021	RG2-35	25	2 x M 5	24	24	29
4 - 35	7 601 022	RG2-35B	25	2 x M 5	24	24	29
4 - 50	7 601 031	RG2-50	25	2 x M 6	28	29	34
4 - 50	7 601 032	RG2-50B	25	2 x M 6	28	29	34
16 - 95	7 601 041	RG2-95	10	2 x M 8	36	39	46
16 - 95	7 601 042	RG2-95B	10	2 x M 8	36	39	46
30 - 150	7 601 051	RG2-150	10	2 x M 8	37	48	51
30 - 150	7 601 052	RG2-150B	10	2 x M 8	37	48	51

Plots de raccordements orientables

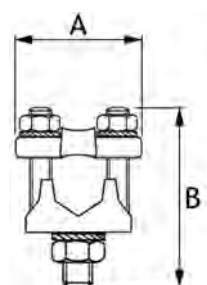

Sections (mm ²)	Code article	Référence	Cdt.	Intensité (A)	Boulons	A (mm)	B (mm)
10 - 95	7 603 301	PO 95	6	160	2 x M 6	33	50
16 - 150	7 603 311	PO 150	6	250	2 x M 8	45	64
35 - 240	7 603 321	PO 240	3	400	2 x M 10	50	78

Caractéristiques

- Connecteurs à vis fendues. Hautes caractéristiques électriques et mécaniques avec vis matricée qui permet leur utilisation avec des couples de serrage élevés.
- Alliage de cuivre à haute résistance.

Utilisation

- Jonction et dérivation des câbles Cu/Cu.
- Le type SBEL est destiné à recevoir 2 ou 3 conducteurs.

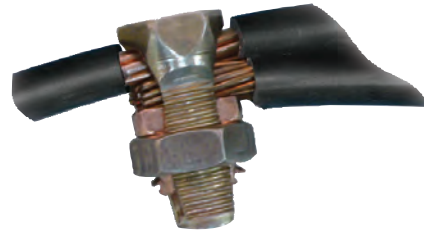

série SB

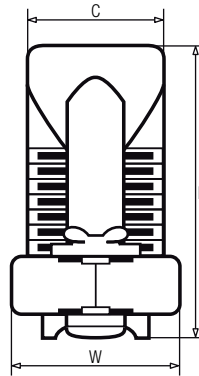

Code article	Référence	Principal et dérivé égaux (mm ²)	Dérivé mini avec principal maxi (mm ²)	Diamètre admissibles (mm)	L (mm)	W (mm)	CF (mm)	Couple serrage (N.m)
7 601 170	SB90	1,5 - 6	1,5	1,45 - 2,95	18,25	12,56	8,78	9
7 601 171	SB15	1,5 - 10	1,5	1,45 - 3,68	21,34	12,70	9,65	9
7 601 172	SB17	4 - 10	1,5	2,59 - 4,11	26,67	16	12,70	18,6
7 601 173	SBEL6	4 - 10	1,5	2,59 - 4,11	26,67	17,53	14,22	18,6
7 601 174	SB20	6 - 16	1,5	3,25 - 5,18	26,67	17,53	14,22	18,6
7 601 175	SB22	10 - 25	4	4,11 - 6,55	33,27	20,57	17,53	31,2
7 601 176	SB23	10 - 35	2,5	4,11 - 7,42	33,27	20,57	17,53	31,2
7 601 177	SB25	16 - 50	2,5	5,18 - 9,53	41,66	22,35	19,05	43,5
7 601 178	SB26	25 - 70	2,5	6,55 - 10,62	45,97	25,40	20,57	43,5
7 601 179	SB3/0	25 - 95	4	6,55 - 11,94	50,80	28,70	22,35	56,5
7 601 180	SB4/0 250	50 - 120	6	8,26 - 14,61	52,83	33,27	25,40	73,4
7 601 181	SB350	120 - 185	10	13,41 - 17,32	66,80	41,40	38,10	73,4
7 601 182	SB500	120 - 240	10	14,61 - 20,70	76,20	45,97	41,40	93,2
7 601 183	SB750	185 - 400	10	17,32 - 25,37	95,25	54,10	49,28	113
7 601 184	SB1000	240 - 500	10	20,70 - 29,29	101,60	63,5	57,15	124,3

Connecteurs pour câbles cuivre ou aluminium



Caractéristiques

- Connecteurs à vis fendues. Hautes caractéristiques électriques et mécaniques avec vis matricée qui permet leur utilisation avec des couples de serrage élevés.
- Alliage de cuivre à haute résistance.
- Étamé.

Utilisation

- Jonction et dérivation des câbles Cu/Cu, Cu/Alu et Alu/Alu.

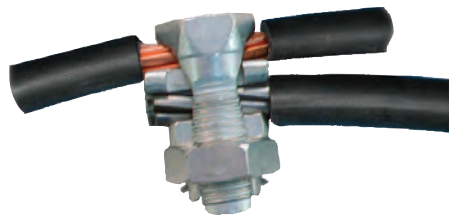

série SBW

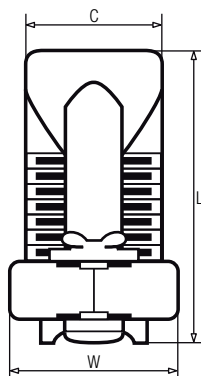

Code article	Référence	Cuivre et Aluminium			Aluminium Principal ou dérivé		Ø admissibles (mm)	Couple serrage (N.m)	Note
		Principal et dérivé égaux		Dérivé mini avec principal maxi	Alu.(mm ²)	ACSR (mm ²)			
		Min (mm ²)	Max (mm ²)						
7 601 190	SBW3	2,5	10	2,5		10	1,85 - 3,70	18,6	1
7 601 191	SBW4	6	16	6		16	2,94 - 4,67	18,6	1
7 601 192	SBW5	10	25	10		16 - 25	3,25 - 6,55	31,2	1
7 601 193	SBW6	10	35	10		16 - 35	3,25 - 8,02	31,2	1
7 601 194	SBW7	16	50	6	16 - 50	16 - 50	4,11 - 9,52	43,5	2
7 601 195	SBW8	16	70	6	16 - 70	16 - 50	4,67 - 10,64	43,5	2
7 601 196	SBW9A	25	95	16	25 - 95	16 - 70	5,02 - 11,93	56,5	2
7 601 197	SBW10	25	120	25	25 - 120	25 - 120	5,89 - 14,60	73,4	2
7 601 198	SBW11	95	185	50	95 - 185	70 - 185	11,35 - 17,32	73,4	2
7 601 199	SBW12	95	240	95	95 - 240	70 - 240	11,35 - 20,70	93,2	2

Note 1 : homologué UL pour Cu/Cu, Cu/Alu et Alu/Alu.

Note 2 : homologué UL pour Cu/Cu.

Gamme BLUE EXPERT

Presse électro-hydraulique autonome



7512152 - EID 50 KCM



7 519 400 - ED 520 KCM



7 519 401 - EDC 620 KCM

Gamme complète
pour sertissage



7 519 402 - EC 1270 KCM

Voir pages 254 - 256 - 260 - 270

Pour tout renseignement, contactez-nous au 33 (0)5 55 73 89 80
ou par email à service.technico@mecatraction.fr



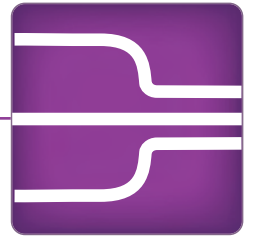

Produits d'isolation

Gaines thermorétractables

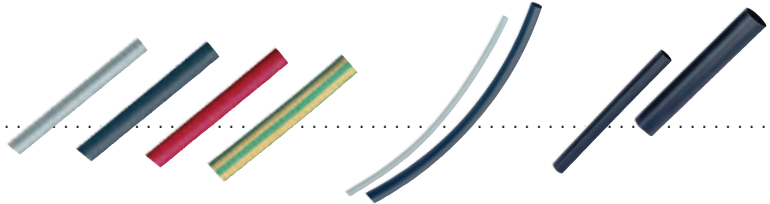

196

Outil de mise en œuvre



212

Boîtes de jonction et dérivation

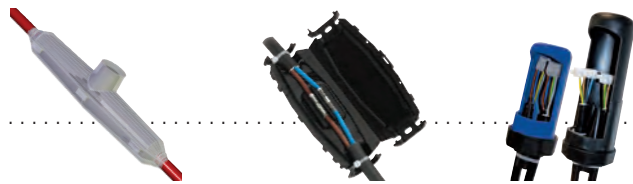

213

Gel silicone



216

Rubans adhésifs électriques

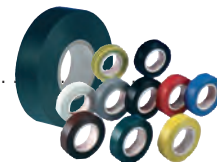

217

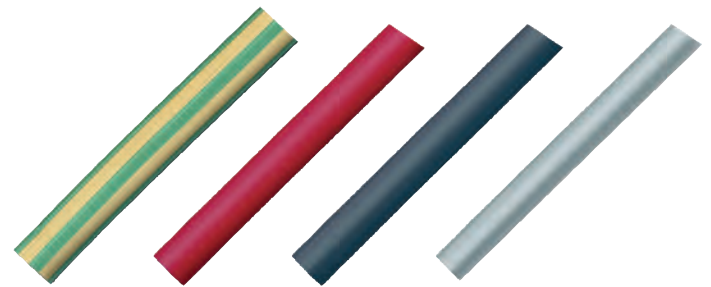

Description	Températures de fonctionnement (°C)	Rapport de rétreint	Températures de rétreint (°C)	Applications types	Référence	Page
Flexible						
Flexible	-55 à +125	2/1	110	Usage général, protection, identification et isolation	CPX 50	132
Flexible auto-extinguible				Même usage que CPX 50, mais auto-extinguible	CPX 55	132
Flexible auto-extinguible	-55 à +135	2/1	90	Excellente performance en usage général (existe en transparent non auto-extinguible)	CPX 100	134
Flexible auto-extinguible jaune, vert		3/1		Repérage de connexions de terre	CPX 201	136
Flexible auto-extinguible		3/1		Usage général, le rapport de rétreint élevé diminue le nombre de tailles différentes nécessaires.	CPX 300	138
Semi flexible						
Flexible double paroi (paroi interne fusible) auto-extinguible	-55 à +110	3/1 - 4/1	95	Protection étanche d'une grande variété de composants	CPA 100	140
Rigide						
Double paroi d'épaisseur moyenne (paroi interne fusible) rapport de rétreint élevé	-55 à +110	3/1	120	Protection, isolation câbles et connexion B.T.	CFM	142
Comme CFM mais paroi très épaisse				Comme CFM mais meilleure isolation et meilleure résistance mécanique	CFE	144

Services

- Découpe, réalisation de manchons, etc.

Autres produits

- MECATRACTION offre une grande variété de produits qui ne sont pas présentés dans cette brochure, nous consulter dans le cas de besoins spéciaux et d'outillage de mise en œuvre.



Caractéristiques

- La gamme des mini-bobines BILBOX comprend des gaines thermorétractables d'un diamètre intérieur avant rétreint de 4,8 à 25,4 mm (3/16" à 1").
- Température d'utilisation en continu : -55°C à +135°C.
- Rapport de rétreint : 2/1 (sauf CPX201 : 3/1).
- Température minimum de rétreint : 90°C.
- Souple.
- Auto-extinguible.
- Résistance aux fluides et solvants courants.
- 4 couleurs : noir, rouge, bleu, jaune/vert.
- Couleurs marron et gris sur demande



**PRATIQUE
ET ÉCONOMIQUE**

Code Article	Référence	Ø avant rétreint		Ø après rétreint (mm)	Couleur	Longueur en mètres
		(mm)	(inch)			
7 469 200	B8CPX100-1-5BK	4,8	3/16"	2,4	■	8
7 469 201	B6CPX100-1-6BK	6,4	1/4"	3,2	■	6
7 469 202	B5CPX100-1-7BK	9,5	3/8"	4,8	■	5
7 469 203	B5CPX100-1-8BK	12,7	1/2"	6,4	■	5
7 469 204	B4CPX100-1-10BK	19,1	3/4"	9,5	■	4
7 469 205	B3CPX100-1-11BK	25,4	1"	12,7	■	3
7 469 207	B8CPX100-1-5RD	4,8	3/16"	2,4	■	8
7 469 208	B6CPX100-1-6RD	6,4	1/4"	3,2	■	6
7 469 209	B5CPX100-1-7RD	9,5	3/8"	4,8	■	5
7 469 210	B5CPX100-1-8RD	12,7	1/2"	6,4	■	5
7 469 211	B4CPX100-1-10RD	19,1	3/4"	9,5	■	4
7 469 212	B3CPX100-1-11RD	25,4	1"	12,7	■	3
7 469 214	B8CPX100-1-5BE	4,8	3/16"	2,4	■	8
7 469 215	B6CPX100-1-6BE	6,4	1/4"	3,2	■	6
7 469 216	B5CPX100-1-7BE	9,5	3/8"	4,8	■	5
7 469 217	B5CPX100-1-8BE	12,7	1/2"	6,4	■	5
7 469 218	B4CPX100-1-10BE	19,1	3/4"	9,5	■	4
7 469 219	B3CPX100-1-11BE	25,4	1"	12,7	■	3
7 469 221	B6CPX201-2	4,8	3/16"	1,5	■	6
7 469 222	B4,5CPX201-3	6,4	1/4"	2,0	■	4,5
7 469 223	B4CPX201-4	9,5	3/8"	3,0	■	4
7 469 224	B3,5CPX201-5	12,7	1/2"	4,0	■	3,5
7 469 225	B3CPX201-6	19,1	3/4"	6,0	■	3
7 469 226	B2CPX201-7	25,4	1"	8,0	■	2

Caractéristiques techniques voir pages : 200: pour la gaine réf. : CPX 100.
202 : pour la gaine réf. : CPX 201.

Caractéristiques

Description :

- Les produits de la série CPX 50/CPX 55 sont des produits d'un bon rapport qualité/prix, possédant de bonnes propriétés physiques, chimiques et diélectriques. Disponibles dans les 2 versions, ils couvrent une large gamme d'applications. Cette gamme comprend à la fois des auto-extinguibles et des non auto-extinguibles. Ils possèdent tous des qualités supérieures à celles du PVC.
- Température d'utilisation en continu : -55°C à +125°C.
- Coefficient de rétreint standard : 2/1.
- 6 couleurs standard.
- CPX 55 : auto-extinguible.

Conforme à la norme **UL - CSA (sauf CPX50)**



série CPX50



série CPX55

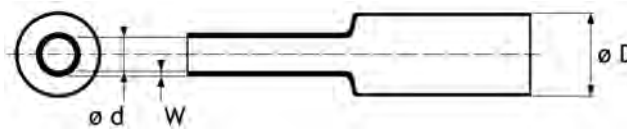

Mise en place :

Quand la CPX 50 ou 55 est chauffée à 110°C minimum, elle se rétracte à 50 % de son diamètre initial.

Référence	Expansée Ø intérieur min. (D)		Rétractée	
	(mm)	(inch)	Ø intérieur max. (d) (mm)	Epaisseur paroi nom. (W) (mm)
2	1,6	1/16"	0,8	0,40
3	2,4	3/32"	1,2	0,50
4	3,2	1/8"	1,6	0,50
5	4,8	3/16"	2,4	0,50
6	6,4	1/4"	3,2	0,60
7	9,5	3/8"	4,8	0,60
8	12,7	1/2"	6,4	0,60
9	16,0	5/8"	8,0	0,60
10	19	3/4"	9,5	0,80
11	25,4	1"	12,7	0,90
12	38,1	1 1/2"	19	1,00
13	50,8	2"	25,4	1,10

Pour commander, se référer aux informations page suivante.



Caractéristiques techniques

Propriétés	Normes	Valeurs CPX 50	Valeurs CPX 55
Résistance à la traction	IEC 60684-2	19 MPa	15 MPa
Allongement	IEC 60684-2	530 %	450 %
Température d'utilisation en continu	-	-55°C à +125°C	-55°C à +125°C
Température minimum de rétreint	-	110°C	110°C
Changement longitudinal	ASTM D2671	± 10 %	± 10 %
Densité spécifique	ASTM D792, A-1	1,25 g/cm ³	1,00 g/cm ³
Module de sécante	ASTM D882	175 MPa maxi	175 MPa maxi
Rigidité diélectrique	VDE 0303 Part 2	26 kV / mm (selon épaisseur)	24 kV / mm (selon épaisseur)
Inflammabilité	UL 224	Non auto-extinguible	Auto-extinguible
Allongement après test de vieillissement	UL 224 (168 h à 158°C)	490 %	300 %
Résistance après choc thermique	IEC 811-1-2 (4 h à 200°C)	18 MPa	13 MPa
Souplesse à basse température	ASTM D2671 (4 h à -55°C)	Pas de craquelures	Pas de craquelures
Absorption d'eau	VDE 0472	0,30 %	0,15 %
Résistance chimique	-	Bonne	Bonne

Informations pour commande :

- Se référer au tableau dimensionnel et sélectionner de préférence la taille dont le diamètre après rétreint libre est immédiatement inférieur à la plus petite dimension du composant à protéger. Si le rétreint ne se fait pas à 100 %, l'épaisseur de la paroi résultante sera légèrement inférieure à celle indiquée dans le tableau.
- Conditionnement :
 - Sur bobine.
 - En longueur de 1,2 m (rajouter un "L" derrière la référence).
- Deux types :
 - CPX55 : auto-extinguible (toutes les couleurs).
 - CPX50 : non auto-extinguible (couleur transparent uniquement) - Non homologué UL/CSA.

- Couleurs standard / suffixe à ajouter à la référence :
 - Noir : **BK**.
 - Rouge : **RD**.
 - Blanc : **WE**.
 - Bleu : **BE**.
 - Jaune : **YW**.
 - Vert : **GN**.

- Exemples de commande :
 - Pour une gaine auto-extinguible réf. 10 de couleur bleue :
 - En bobine, commander : **CPX 55-10 BE**.
 - En longueur de 1,2 m commander : **CPX 55-10 BE-L**.

Coffret de gaines thermorétractables

- Assortiment de gaines en polyoléfine, usage multiple.
- Coefficient de rétreint : 2/1.
- Longueur : 70 et 200 mm.

Quantité	Ø intérieur expansé (mm)	Longueur (mm)
30	2,4 à 4,8	70
17	6,4	70
9	9,5	70
6	12,7	70
4	19	70
7	2,4 à 19	200



Code article : 7 310 010

Référence : COFTHERMO

Caractéristiques

Description :

La CPX 100 est un produit en polyoléfine spécialement formulé, possédant d'excellentes qualités diélectriques, chimiques et physiques. Convenant à des utilisations variées, cette gaine robuste et souple, peut être utilisée pour l'isolation, l'équipement, la protection mécanique et à des fins de repérage dans des applications industrielles et militaires.

- Température d'utilisation en continu : -55°C à +135°C.
- Rapport de rétreint : 2/1.
- Souple.
- Auto-extinguible en couleurs.
- Résistance aux fluides et solvants courants.

Conforme à la norme **UL - CSA, MIL, VG, DEF. STAN. 59/57, VDE**



série CPX100 

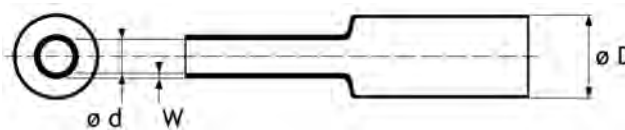

Mise en place :

Quand la CPX 100 est chauffée à 90°C minimum, le rétreint s'effectue à 50 % de son diamètre initial.

Taille	Expansée Ø intérieur min. (D)		Rétractée	
	(mm)	(inch)	Ø intérieur max. (d) (mm)	Épaisseur paroi nom. (W) (mm)
1*	1,2	3/64"	0,6	0,40
2*	1,6	1/16"	0,8	0,40
3	2,4	3/32"	1,2	0,50
4	3,2	1/8"	1,6	0,50
5	4,8	3/16"	2,4	0,50
6	6,4	1/4"	3,2	0,60
7	9,5	3/8"	4,8	0,60
8	12,7	1/2"	6,4	0,60
9	16,0	5/8"	8,0	0,60
10	19,0	3/4"	9,5	0,80
11	25,4	1"	12,7	0,90
12*	31,8	1 1/4"	15,9	0,90
13*	38,0	1 1/2"	19,0	1,00
14*	51,0	2"	25,4	1,10
15*	76,0	3"	38,0	1,30
16*	101,6	4"	50,8	1,40

* Existe uniquement en noir.

Pour commander, se référer aux informations page suivante.

Gaines thermorétractables en polyoléfine de haute qualité, souples, à usages multiples



Caractéristiques techniques

- **NB** : La CPX 100 type 2 n'est pas auto-extinguible et les performances peuvent être légèrement différentes de celles qui sont données ci-dessus.

Propriétés	Normes	Valeurs
Résistance à la traction	IEC 60684-2	17,0 MPa
Allongement	IEC 60684-2	500 %
Température d'utilisation en continu	-	-55°C à +135°C
Température minimum de rétreint	-	90°C
Changement longitudinal	ASTM D2671	± 5 %
Densité spécifique	ASTM D792, A-1	1,3 g/cm ³
Module de sécante	ASTM D882	175 MPa maxi
Rigidité diélectrique	VDE 0303 Part 2	24 kV / mm
Inflammabilité	UL 224	Auto-extinguible
Allongement après test de vieillissement	ASTM D2671 (168 h à 175°C)	300 %
Choc thermique	ASTM D2671 (4 h à 250°C)	Ni gouttes, ni coulées, ni craquelures
Souplesse à basse température	ASTM D2671 Meth. C	Pas de craquelures à -55°C
Absorption d'eau	VDE 0472	0,2 % max.
Résistance chimique	-	Bonne

Composition des références :

CPX100-X-YY ZZ L

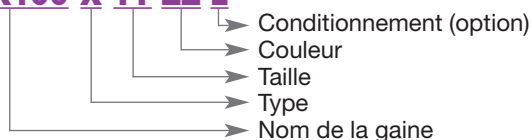

- Type : La CPX 100 est divisée en 2 types :
 - Type 1 : auto-extinguible (toutes les couleurs sauf transparent) – (CPX 100-1-...) Homologué UL/CSA.
 - Type 2 : non auto-extinguible (transparent uniquement) - (CPX 100-2-...) Non homologué UL/CSA. (les valeurs des caractéristiques techniques peuvent varier légèrement).
- Taille : Se référer au tableau dimensionnel et sélectionner de préférence la taille dont le diamètre après rétreint libre est immédiatement inférieur à la plus petite dimension du composant à protéger. Si le rétreint ne se fait pas à 100 %, l'épaisseur de la paroi résultante sera légèrement inférieure à celle indiquée dans le tableau.
- Couleurs standard / suffixe à ajouter à la référence :
 - Noir : **BK**.
 - Rouge : **RD**.
 - Blanc : **WE**.
 - Bleu : **BE**.
 - Jaune : **YW**.
 - Vert : **GN**
 - Marron : **BN**
 - Gris : **GR** (sur demande)
 - Transparent : **CR** (uniquement type 2).
- Conditionnement :
 - Sur bobine.
 - En longueur de 1,2 m (rajouter un "L" derrière la référence).
- Exemples de commande :
 - Pour une gaine CPX 100 réf. 8 auto-extinguible de couleur jaune :
 - Sur bobine, commander : **CPX 100/1-8YW**.
 - En longueur de 1,2 m commander : **CPX 100/1-8YW-L**.

Caractéristiques

Description :

La CPX 201 est un matériau spécialement formulé, offrant d'excellentes qualités diélectriques, chimiques et physiques. La gaine striée jaune/vert est recommandée lorsque la désignation électrique de terre est requise.

- Température d'utilisation en continu : -55°C à +135°C.
- Rapport de rétreint : 3/1.
- Souple.
- Auto-extinguible en couleurs.
- Résistance aux fluides et solvants courants.

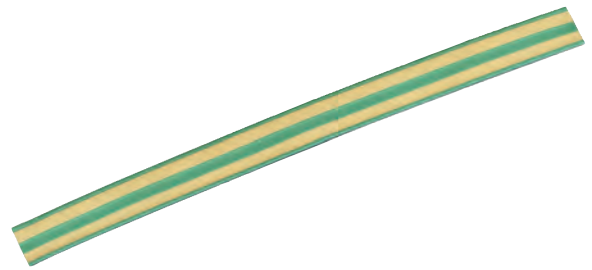

série CPX201

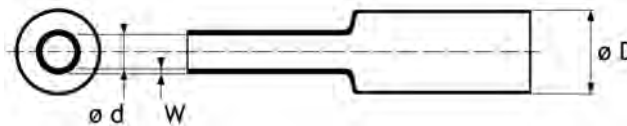

Mise en place :

Quand la CPX 201 est chauffée à 90°C, elle se rétracte à 33 % de son diamètre initial.

Taille	Expansée Ø intérieur min. (D)		Rétractée	
	(mm)	(inch)	Ø intérieur max. (d) (mm)	Epaisseur paroi nom. (W) (mm)
1	3,2	1/8"	1,0	0,55
2	4,8	3/16"	1,5	0,60
3	6,4	1/4"	2,0	0,65
4	9,5	3/8"	3,0	0,75
5	12,7	1/2"	4,0	0,75
6	19,0	3/4"	6,0	0,85
7	25,4	1"	8,0	1,00
8	39,0	1 1/2"	13,0	1,15

Pour commander, se référer aux informations page suivante.

Gaines thermorétractables en polyoléfine striées jaune/vert, souples, à usages multiples

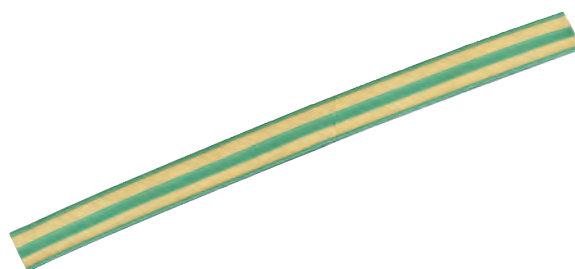

Caractéristiques techniques

Propriétés	Normes	Valeurs
Résistance à la traction	IEC 60684-2	15 MPa
Allongement	IEC 60684-2	450 %
Température d'utilisation en continu	-	-55°C à +135°C
Température minimum de rétreint	-	90°C
Changement longitudinal	ASTM D2671	± 10 %
Densité spécifique	ASTM D792, A-1	1,3 g/cm ³
Module de sécante	ASTM D882	175 MPa maxi
Rigidité diélectrique	VDE 0303 Part 2	24 kV / mm
Inflammabilité	UL 224	Auto-extinguible
Allongement après test de vieillissement	ASTM D2671 (168 h à 175°C)	300 %
Résistance après choc thermique	IEC 811-1-2 (4 h à 200°C)	14 MPa
Souplesse à basse température	ASTM D2671 Meth. C	Pas de craquelures à -55°C
Absorption d'eau	VDE 0472	0,2 % max.
Résistance chimique	-	Bonne

Composition des références :

CPX 201-YY L



- Taille : Se référer au tableau dimensionnel et sélectionner de préférence la taille dont le diamètre après rétreint libre est immédiatement inférieur à la plus petite dimension du composant à protéger. Si le rétreint ne se fait pas à 100 %, l'épaisseur de la paroi résultante sera légèrement inférieure à celle indiquée dans le tableau.
- Conditionnement :
 - Sur bobine.
 - En longueur de 1,2 m (rajouter un "L" derrière la référence).
- Couleur standard : striée jaune/vert.
- Exemples de commande :
 - Pour une gaine CPX 201 - réf. 5 :
 - En bobine, commander : **CPX 201-5**.
 - En longueur de 1,2m commander : **CPX 201-5-L**.

Caractéristiques

Description :

La CPX 300 est un matériau souple, auto-extinguible, possédant un haut rapport de rétreint et une grande résistance aux fluides et aux solvants courants.

Ceci rend possible l'utilisation de la gaine dans de nombreuses applications telles que l'enrobage des profils, composants irréguliers ou pour le repérage et l'isolation de câble et de fils. De plus, un petit nombre de tailles peut convenir à une large gamme de diamètres.

- Température d'utilisation en continu : -55°C à +135°C.
- Rapport de rétreint : 3/1.
- Souple.
- Auto-extinguible en couleurs.

Conforme à la norme **UL - CSA, VG,**
DEF. STAN. 5997, VDE

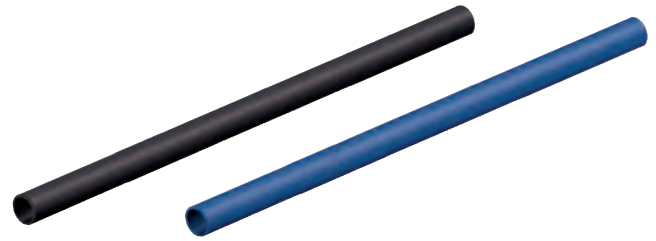

série CPX300 

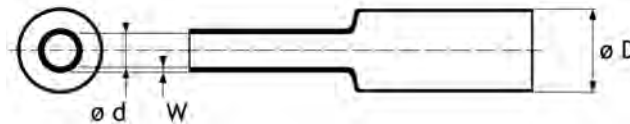

Mise en place :

Quand la CPX 300 est chauffée à 90°C minimum, elle se rétracte à 33 % de son diamètre initial.

Taille	Expansée	Rétractée	
	Ø intérieur min. (D)	Ø intérieur max. (d)	Epaisseur paroi nom. (W)
	(mm)	(mm)	(mm)
2	3,2	1,0	0,55
3	6,4	2,0	0,65
4	9,5	3,0	0,75
5	12,7	4,0	0,75
6	19,0	6,0	0,85
7	25,4	8,0	1,00
8*	39,0	13,0	1,15

* Non disponible en **CPX 300/2 CR**.
Pour commander, se référer aux informations page suivante.

Gaines thermorétractables en polyoléfine, à usage général, à paroi fine, au rapport de rétreint 3/1



Caractéristiques techniques

- **NB** : La **CPX 300 type 2** n'est pas auto-extinguible et les performances peuvent être légèrement différentes de celles qui sont données ci-dessus.

Propriétés	Normes	Valeurs
Résistance à la traction	IEC 60684-2	17,0 MPa - 20,0 MPa pour transparente
Allongement	IEC 60684-2	500 % - 550 % pour transparente
Température d'utilisation en continu	-	-55°C à +135°C
Température minimum de rétreint	-	90°C
Changement longitudinal	ASTM D2671	± 10 %
Densité spécifique	ASTM D792, A-1	1,3 g/cm ³ - 1,0 g/cm ³ pour transparente
Module de sécante	ASTM D882	175 MPa maxi
Rigidité diélectrique	VDE 0303 Part 2	20 kV / mm
Inflammabilité	UL 224	Auto-extinguible (couleurs)
Allongement après test de vieillissement	ASTM D2671 (168 h à 175°C)	300 % - 500 % pour transparente
Résistance après choc thermique	IEC 811-1-2 (4 h à 250°C)	19 MPa - 15 MPa pour transparente
Souplesse à basse température	ASTM D2671 Meth. C	Pas de craquelures à -55°C
Absorption d'eau	VDE 0472	0,2 %
Résistance chimique	-	Bonne

Composition des références :

CPX300-X-YY ZZ L

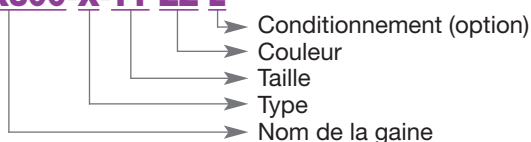

- **Type** : La CPX 300 est divisée en 2 types :
 - Type 1 : auto-extinguible (toutes les couleurs sauf transparent) – (CPX 300-1-...) Homologué UL/CSA.
 - Type 2 : non auto-extinguible (transparent uniquement) - (CPX 300-2-...) Non homologué UL/CSA.
(les valeurs des caractéristiques techniques peuvent varier légèrement).
- **Taille** : Se référer au tableau dimensionnel et sélectionner de préférence la taille dont le diamètre après rétreint libre est immédiatement inférieur à la plus petite dimension du composant à protéger. Si le rétreint ne se fait pas à 100 %, l'épaisseur de la paroi résultante sera légèrement inférieure à celle indiquée dans le tableau.
- **Couleurs standard / suffixe à ajouter à la référence** :
 - Noir : **BK**.
 - Rouge : **RD** (fabrication uniquement sur demande).
 - Blanc : **WE** (fabrication uniquement sur demande).
 - Bleu : **BE**.
 - Jaune : **YW** (fabrication uniquement sur demande).
 - Transparent : **CR** (uniquement type 2).
- **Conditionnement** :
 - Sur bobine.
 - En longueur de 1,2 m (rajouter un "L" derrière la référence).
- Il existe 2 types de CPX 300 :
 - Type 1 : auto-extinguible (toutes les couleurs sauf transparent). (CPX 300-1-...)
 - Type 2 : non auto-extinguible (transparent uniquement). (CPX 300-2-...)
- **Exemples de commande** :
 - Pour une gaine CPX 300 non auto-extinguible, transparente, réf. 4 :
 - Sur bobine, commander : **CPX 300/2-4 CR**.
 - En longueur de 1,2 m commander : **CPX 300/2-4 CR-L**.

Caractéristiques

Description :

La CPA 100 est une gaine semi-flexible à paroi interne adhésive fusible qui fond au chauffage. Après rétreint et lors du refroidissement, elle produit une protection étanche sur le produit recouvert.

La CPA 100 convient à un large éventail d'applications telles que l'encapsulation de câbles, de fils, d'épissures, de terminaisons de câbles et de composants.

Le choix des rapports de rétreint élevés traduit la souplesse d'utilisation demandée, par exemple, pour recouvrir des matériaux aux contours irréguliers.

- Température d'utilisation en continu : -55°C à +110°C.
- Rapport de rétreint : 3/1 ou 4/1.
- Semi-flexible.
- Protection contre l'humidité.
- Paroi extérieure auto-extinguible.

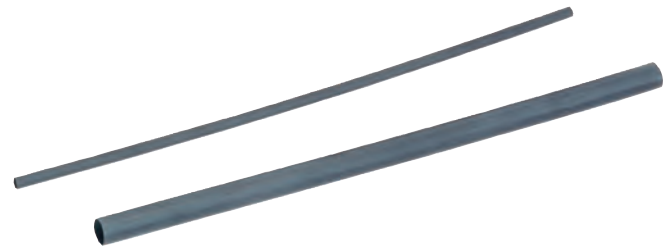

série CPA100

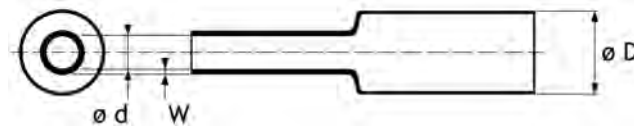
Mise en place :

Quand elle est chauffée à 95°C minimum, la CPA 100 se rétracte automatiquement, soit à 33 % (3/1) soit à 25 % (4/1) de son diamètre initial.

Taille		Expansée		Rétractée					
		Ø intérieur min.		Ø intérieur max.		Epaisseur paroi			
		(D) (mm)		(d) (mm)		nom. (W) (mm)		Fusible	
3/1	4/1	3/1	4/1	3/1	4/1	3/1	4/1	3/1	4/1
30	41	3,0	4,0	1,0		1,0		0,40	
31		4,5		1,6		1,10		0,50	
32	42	6,0	8,0	2,0		1,20		0,50	
33	43	9,0	12,0	3,0		1,40		0,50	
34	44	12,0	16,0	4,0		1,70		0,60	
35	45	19,0	24,0	6,0		2,10		0,60	
36	46	24,0	32,0	8,0		2,40		0,70	
37	47	39,0	52,0	13,0		2,40		0,70	

Pour commander, se référer aux informations page suivante.

Gaines thermorétractables semi-flexibles, en polyoléfine, à double paroi et protection contre l'humidité, avec un rapport de rétreint élevé

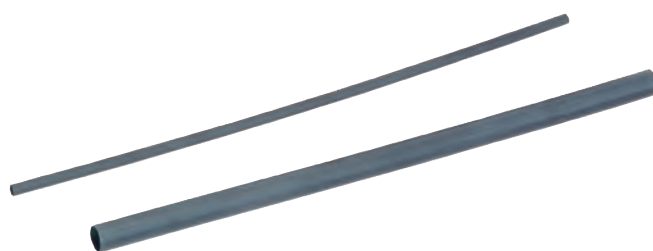

Caractéristiques techniques

Propriétés	Normes	Valeurs
Résistance à la traction	IEC 60684-2	15 MPa
Allongement	IEC 60684-2	400 %
Température d'utilisation en continu	-	-55°C à +110°C
Température minimum de rétreint	-	95°C
Changement longitudinal	ASTM D2671	3/1 = -15% maxi - 4/1 = -18% maxi
Densité spécifique	ASTM D792, A-1 - ISO/R1183	1,25 g/cm ³
Rigidité diélectrique	VDE 0303 Part 2	22 kV / mm
Inflammabilité	ASTM 876	Auto-extinguible (paroi extérieure uniquement)
Résistance après choc thermique	IEC 811-1-2 (4 h à 200°C)	15 MPa
Souplesse à basse température	ASTM D2671 Meth. C	Pas de craquelures à -55°C
Résistance chimique	-	Bonne

Composition des références :

CPA 100-YY



- Taille : Se référer au tableau dimensionnel et sélectionner de préférence la taille dont le diamètre après rétreint libre est immédiatement inférieur à la plus petite dimension du composant à protéger. Si le rétreint ne se fait pas à 100 %, l'épaisseur de la paroi résultante sera légèrement inférieure à celle indiquée dans le tableau.
- Longueur standard : 1,2 m.
- Couleur standard : noir.
- Exemple de commande :
Pour une gaine CPA 100 – réf. 44 :
- Commander : **CPA 100-44**.

Caractéristiques

Description :

CFM est un excellent matériau pour sceller et isoler les épissures de câbles, les connexions, les terminaisons et les réparations de gaines.

La gaine est conçue pour un très large champ d'applications mécaniques et électriques.

La large gamme de dimensions, associée à un coefficient de rétreint élevé, s'adapte à la plupart des configurations procurant une protection résistante et souple.

- Température d'utilisation en continu : -55°C à +110°C.
- Rapport de rétreint : 3/1.
- Résistance élevée à l'abrasion, la corrosion et aux produits chimiques.
- Excellente résistance aux agents atmosphériques.
- Revêtement intérieur adhésif.



série CFM

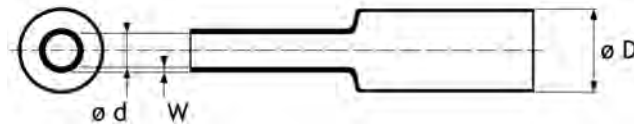

Mise en place :

Lorsqu'elle est chauffée à 120°C, la CFM se rétracte à 33 % de son diamètre initial.

Taille	Expansée	Rétractée	
	Ø intérieur min. (D) (mm)	Ø intérieur max. (d) (mm)	Epaisseur paroi nom. (W) (mm)
CFM 120	10,2	3,8	2,0
CFM 200	19,1	5,6	2,0
CFM 300	27,9	10,2	2,0
CFM 340	33,0	10,2	2,0
CFM 400	38,1	12,7	2,0
CFM 450	43,2	12,7	2,0
CFM 540	52,1	19,1	2,0
CFM 700	69,9	25,4	2,0

Pour commander, se référer aux informations page suivante.

Gaines thermorétractables en polyoléfine, à paroi moyenne, pour protection des jonctions et terminaisons de câbles BT et applications Télécoms

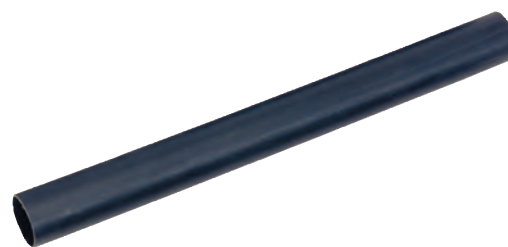

Caractéristiques techniques

Propriétés	Normes	Valeurs
Résistance à la traction	ASTM-D412 / ISO 37	14,5 MPa
Allongement	ASTM-D412 / ISO 37	550 %
Température d'utilisation en continu	-	-55°C à +110°C
Température minimum de rétreint	-	120°C
Changement longitudinal	ASTM D2671	+1 % à -10 % max.
Densité spécifique	ASTM D792, A-1	1,10 g/cm ³
Rigidité diélectrique	ASTM D149 / IEC 243	20 kV / mm
Allongement après test de vieillissement	ASTM D2671 / ISO 37	500 %
Choc thermique	ASTM D2671 (4 h à 225°C)	Ni gouttes, ni coulées, ni craquelures
Souplesse à basse température	ASTM D2671 Meth. C	Pas de craquelures à -55°C
Absorption d'eau	ASTM D 570	0,10 %
Résistance chimique	-	Bonne à excellente

Propriétés	Caractéristiques adhésif
Absorption d'eau	< 0,3%
Point de fusion	ASTM-E28 (95°C à 105°C)

Composition des références :

CFM XXX A



- Taille : Se référer au tableau dimensionnel et sélectionner de préférence la taille dont le diamètre après rétreint libre est immédiatement inférieur à la plus petite dimension du composant à protéger. Si le rétreint ne se fait pas à 100 %, l'épaisseur de la paroi résultante sera légèrement inférieure à celle indiquée dans le tableau.
- Types de gaine CFM :
 - "A" : avec adhésif.
- Couleur standard : Noir.
- Longueur standard : 1,2 m.
- Exemple de commande :
 - Pour une gaine CFM, réf. 200 :
 - Commander : **CFM200A**.

Caractéristiques

Description :

CFE est un excellent matériau pour sceller et isoler les épissures de câbles, les connexions, les terminaisons et les réparations de gaines.

Option de revêtement adhésif thermoplastique pour une protection et une isolation totale dans des conditions extrêmes. La large gamme de dimensions, associée à un coefficient de rétreint élevé, s'adapte à la plupart des configurations procurant une protection résistante et souple.

- Température d'utilisation en continu : -55°C à +110°C.
- Rapport de rétreint : 3/1.
- Résistance élevée à l'abrasion, la corrosion et aux produits chimiques.
- Excellente résistance aux agents atmosphériques.
- Revêtement intérieur adhésif.



série CFE

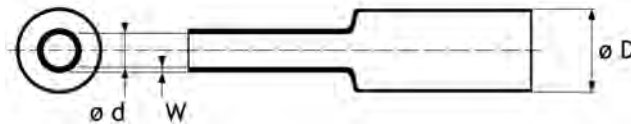

Mise en place :

Lorsqu'elle est chauffée à 120°C, la CFE se rétracte à 33 % de son diamètre initial.

Taille	Expansée	Rétractée	
	Ø intérieur min. (D) (mm)	Ø intérieur max. (d) (mm)	Epaisseur paroi nom. (W) (mm)
CFE 90	8,9	3,0	1,8
CFE 140	13,0	4,1	2,4
CFE 200	19,1	6,1	2,4
CFE 300	27,9	8,9	3,0
CFE 400	38,1	11,9	4,10
CFE 530	50,8	16,0	4,10
CFE 700	68,1	22,1	4,10
CFE 930	89,9	30,0	4,10
CFE 1220	119,9	39,9	4,3

Pour commander, se référer aux informations page suivante.

Gaines thermorétractables en polyoléfine, à paroi moyenne, pour protection des jonctions et terminaisons de câbles BT et applications Télécoms



Caractéristiques techniques

Propriétés	Normes	Valeurs
Résistance à la traction	ASTM D412 / ISO 37	14,5 MPa
Allongement	ASTM D412 / ISO 37	600 %
Température d'utilisation en continu	-	-55°C à +110°C
Température minimum de rétreint	-	120°C
Changement longitudinal	ASTM D2671	+1 % à -10 % max.
Densité spécifique	ASTM D792, A-1	1,10 g/cm ³
Rigidité diélectrique	ASTM D149	20 kV / mm
Allongement après test de vieillissement	ASTM D2671 / ISO 37 (168 h à 150°C)	500 % min.
Choc thermique	ASTM D2671 (4 h à 225°C)	Ni gouttes, ni coulées, ni craquelures
Souplesse à basse température	ASTM D2671 Meth. C	Pas de craquelures à -55 %
Absorption d'eau	ASTM D 570	0,10 %
Résistance chimique	-	Bonne à excellente

Caractéristique adhésif identiques à la gaine CFM (page 208).

Composition des références :

CFE XXX-A



- Se référer au tableau dimensionnel et sélectionner de préférence la taille dont le diamètre après rétreint libre est immédiatement inférieur à la plus petite dimension du composant à protéger. Si le rétreint ne se fait pas à 100 %, l'épaisseur de la paroi résultante sera légèrement inférieure à celle indiquée dans le tableau.
- Couleur standard : Noir.
- Longueur standard : 1,2 m.
- Types de gaine CFE :
 - "A" : avec adhésif.
- Exemple de commande :
 - Pour une gaine CFE, réf. 90 :
 - Commander : **CFE90A**.

Caractéristiques

Pistolet à air chaud avec trois réglages de température. Lors de chaque utilisation, choisir le degré de température et la vitesse de débit d'air chaud.

Notre appareil à air chaud offre des possibilités multiples d'utilisations.

Grâce au débit important de l'air chaud, aux températures élevées et au poids léger de l'appareil, le travail se fait simplement et sans fatigue.

- Puissance : 1 800 Watts.
- Echelle de température :
 - Position 1 : 50°C.
 - Position 2 : 400°C.
 - Position 3 : 600°C.
- Débit d'air :
 - Position 1 : 200 l/min.
 - Position 2 : 300 l/min.
 - Position 3 : 500 l/min.
- Poids : 780 g.
- Tension : 220 V..

Code article : 7 469 912

Référence : HL 1810 S

Accessoires

- Buse de surface (50 mm)

Code article : 7 469 902

Référence : BS 701

- Buse de surface (75 mm)

Code article : 7 469 903

Référence : BS 702

- Buse réfléchissante (30 mm)

Code article : 7 469 904

Référence : BR 705

- Buse réfléchissante large (75 mm)

Code article : 7 469 905

Référence : BR 730

- Buse réductrice (Ø 14 mm)

Code article : 7 469 907

Référence : BR 14

- Buse réductrice (Ø 20 mm)

Code article : 7 469 906

Référence : BR 20

HL 1810 S



BS 701



BR 705



BR 14

Boîtes de jonction et dérivation à couler BT

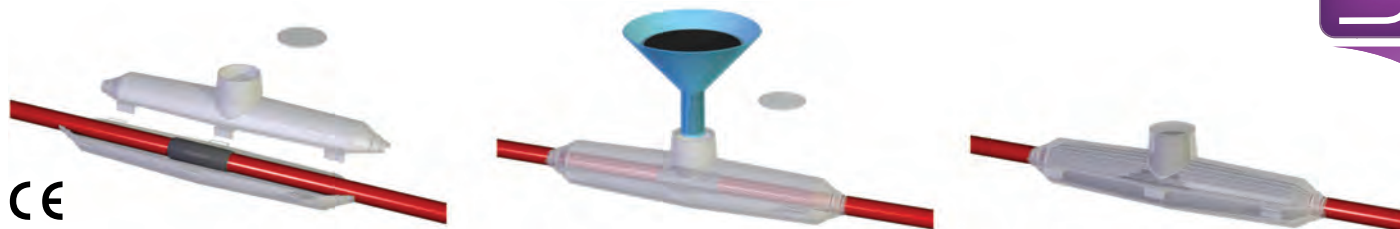

CE

Boîte de jonction

Conditionnement standard en boîte carton :

- moule,
- résine à couler,
- séparateurs
- ruban d'étanchéité,
- séparateurs
- notice d'installation,
- sans connecteur.

Application : énergie, signalisation, téléphonie.

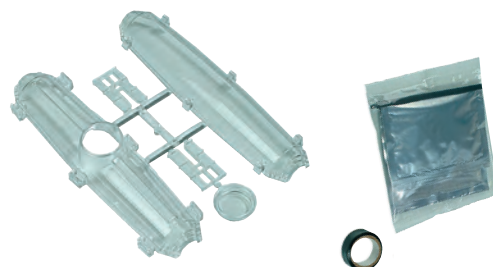
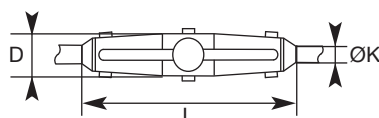

Conditionnement par 1		L (mm)	D (mm)	K (mm)	Capacité (mm ²)	Poids (Kg)
Code article	Référence					
7 901 059	BJ00	180	24	7-16	4x6	0,3
7 901 060	BJ11	190	36	14-22	4x10	0,4
7 901 061	BJ12	260	47	14-30	4x25	0,7
7 901 062	BJ13	360	55	20-37	4x50	1,1
7 901 063	BJ14	400	70	25-42	4x95	1,6

Boîte de dérivation

Conditionnement standard en boîte carton :

- moule,
- résine à couler,
- ruban d'étanchéité,
- notice d'installation,
- sans connecteur.

Application : énergie, signalisation, téléphonie.

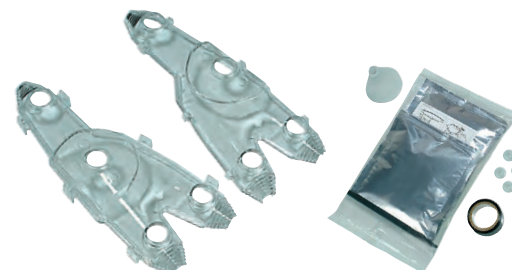
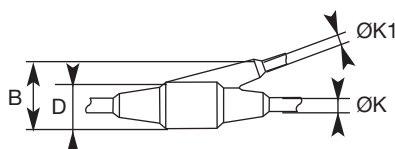

Conditionnement par 1		L (mm)	D (mm)	B (mm)	ØK (mm)	ØK1 (mm)	câble principal (mm ²)	câble dérivé (mm ²)	Poids (Kg)
Code article	Référence								
7 901 080	BJY1	240	50	106	9-22	9-22	4x10	4x4	1
7 901 081	BJY2	285	64	120	22-39	18-35	4x16	4x10	2
7 901 082	BJY3	240	99	145	25-42	21-37	4x50	4x25	2
7 901 083	BJY4	285	100	165	29-53	21-37	4x95	4x50	2,6

Accessoires

Résine à couler

- Résine de polyuréthane à deux composants selon DIN VDE 0291, 2ème partie, pour boîtes en résine à couler pour les câbles d'énergie basse tension jusqu'à 1 KV.
- Sans halogène.
- Résistante à la combustion.
- Conditions de stockage :
A température ambiante entre +15° et +35°C.
Date limite d'utilisation mentionnée sur le sachet.



Conditionnement par 1		Volume (ml)	Poids (Kg)
Code article	Référence		
7 907 003	EG0	143	0,23
7 907 002	EG1	286	0,41
7 907 004	EG2	464	0,625

Caractéristiques

Les boîtes SICGEL ont été spécialement conçues pour assurer la jonction ou la dérivation des câbles synthétiques industriels. Cette conception permet une installation rapide et simple.

- Mise en œuvre immédiate à froid et sans composant supplémentaire.
- Parfaite isolation électrique.
- Caractéristiques diélectrique : 0,6 - 1 kV.
- Température d'utilisation : -20°C à +90°C.
- Durée de vie illimitée.
- Réouverture possible pour nouvelle utilisation.

Conforme à la norme **CEI 20-33 et CEI 20-63**
Double isolation pour la classe **CEI 64-8**

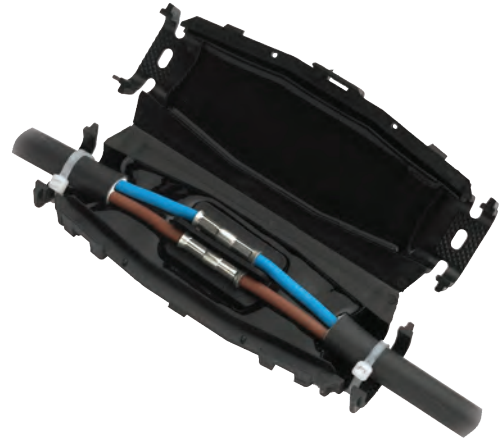

série SICGEL

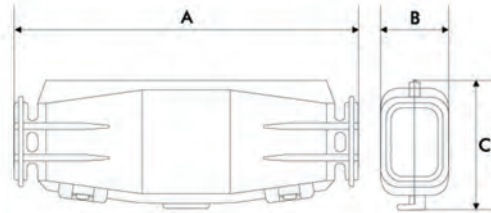

Code article	Référence	Capacités (mm ²)			Ø câble mini-maxi (mm)	Dimensions (mm)			Cdt
		Jonction	Dérivation			A	B	C	
			Principale	Dérivée					
7901090	SICGEL30	1x1,5 à 1x50	1x1,5 à 1x50	1x35 2x6	5 - 16	100	30	49	5
7901091	SICGEL50	1x10 à 1x120 2x6 à 2x16 4x1,5 à 4x6	1x10 à 1x70 2x1,5 à 2x10 4x1,5 à 4x6	1x35 2x6 4x4	8 - 22	165	36	58	3
7901092	SICGEL100	1x35 à 1x185 2x16 à 2x50 4x6 à 4x35	1x25 à 1x150 2x10 à 2x35 4x6 à 4x16	1x70 2x25 4x10	10 - 35	220	50	90	1

Accessoires

Manchons nus à sertir

Manchons à sertir en cuivre étamé avec entrée tulipée et contrôle avec butée de câble.



Code article	Référence	Capacité maxi mm ²
7431256	MJ-16 CT	16
7431266	MJ-25 CT	25
7431276	MJ-35 CT	35
7431286	MJ-50 CT	50

Connecteurs IC

Connecteurs à serrage individuel à clé Allen pour câbles 4 x 10 mm² ou 4 x 25 mm².



Code article	Référence	Compatibilité
7600200	IC 10	SICGEL 50
7600201	IC 25	SICGEL 100



Caractéristiques

- Sans gel et sans résine.
- Corps en matière plastique résistant aux chocs.
- Disponibles en 2 tailles pour câbles de 6 à 25 mm de diamètre extérieur.
- Pour câble BT maximum 1kV.
- Étanches (IP68).
- Résistance aux UV.
- Résistance aux acides et à la putréfaction.
- Étanches à la poussière.
- Couvercle vissé acceptant un plombage pour interdire les accès non-autorisés.
- Connexion jusqu'à 4 câbles.
- **NB** : Les boîtes TDM peuvent également être remplies d'ALPA-GEL pour éviter l'entrée d'eau en cas d'utilisation avec des câbles non-étanches.



**SANS GEL
NI RÉSINE**

série TDM

Code article	Référence	Dimensions (mm)	Sections admissibles (mm ²)	Ø câbles mini/maxi (mm)
7901100	TDM 1	165x70	3x1,5 à 5x2,5	6-14
7901101	TDM 2	275x70	3x1,5 à 5x16	6-25

Conditionnement standard :

- 1 boîte TDM,
- 1 joint pour 4 câbles,
- 1 couvercle,
- 4 colliers de câblage courts,
- 1 collier de câblage long,
- 1 boîte de gel lubrifiant.

Mise en œuvre



Accessoires



Pinces de serrage pour TDM 2

Caractéristiques

- Gel de silicone bicomposant.
- Indice de protection élevé (**IP68**).
- Rigidité diélectrique : 20 kV/mm.
- Température d'utilistation : -40°C à +180°C.
- Sans solvant.
- Préservation de l'environnement.
- Une fois le gel durci, possibilité d'être enlevé à tout moment.



Code article	Référence	Conditionnement (Litre)
7 901 103	ALPAGEL 250	2 x 0,125
7 901 104	ALPAGEL 1000	2 x 0,5
7 901 107	ALPAGEL 10 000	2 x 5



Conditionnement standard :

- 2 bidons plastique,
- gants de protection,
- 1 doseur et une spatule,





Caractéristiques

- Ruban adhésif PVC de qualité électrique.
- Masse adhésive caoutchouc.
- Auto-extinguible.
- Excellente résistance à l'abrasion, à la corrosion et à l'humidité.
- Très bonnes rigidité diélectrique et résistance mécanique.
- Température d'utilisation : 0°C à + 90°C.

Conforme à la norme **BS 3924**
Homologation **VDE**.

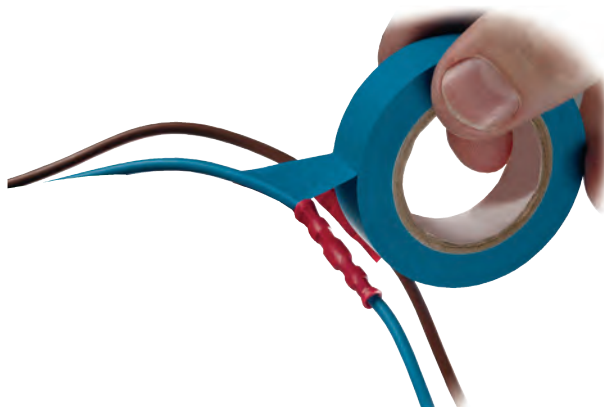

série AD1510

épaisseur : 0,13 mm - largeur : 15 mm - longueur : 10 m

Code article	Référence	Couleur	Conditionnement (rouleaux/carton)
7 466 000	AD1510BK		100 (10x10 Rlx)
7 466 001	AD1510WE		100 (10x10 Rlx)
7 466 002	AD1510BE		100 (10x10 Rlx)
7 466 003	AD1510GY		100 (10x10 Rlx)
7 466 004	AD1510YW		100 (10x10 Rlx)
7 466 005	AD1510BN		100 (10x10 Rlx)
7 466 006	AD1510RD		100 (10x10 Rlx)
7 466 007	AD1510GN		100 (10x10 Rlx)
7 466 023	AD1510OE		100 (10x10 Rlx)
7 466 008	AD1510VJ	vert/jaune	100 (10x10 Rlx)
7 466 009	AD1510MT	multi-teintes	100 (10x10 Rlx)



série AD1920

épaisseur : 0,18 mm - largeur : 19 mm - longueur : 20 m

Code article	Référence	Couleur	Conditionnement (rouleaux/carton)
7 466 010	AD1920BK		48 (6x8 Rlx)

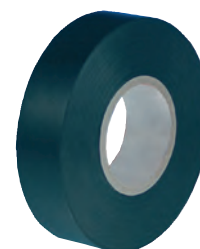



Kit électricien



Présentoir



Bilbox

Gaines thermorétractables : nos conditionnements spécifiques

Voir pages 197 et 199.

Pour tout renseignement, contactez-nous
au 33 (0)5 55 73 89 80
ou à service.technico@mecatraction.fr





Colliers et accessoires

Colliers d'installation		220
Colliers crantés démontables		221
Accessoires de fixation		222
Colliers de câblage et accessoires		223
Colliers inox		225
Outils de serrage		226

Caractéristiques

Série CCI :

- Matière : copolymère RoHS.
- Sans halogène.
- Température de fusion : 186°C.
- Denture extérieure.
- Tenue à la flamme : UL 94 HB.
- Indice limite d'oxygène (LOI) : 22 %.
- Température :
 - d'utilisation : -45°C à + 85°C.
 - de montage : -30°C à + 60°C.
- Reprise d'humidité : < 1 %.
- Bonne résistance aux : bases, huiles, graisses, hydrocarbures, atmosphère saline.
- Bonne résistance aux rayons UV.
- Corrosivité des fumées : NFC 20-453 : < 5 %.
- Ne résistent pas aux solvants chlorés.

Conforme à la norme **EN 50146.**



série CCI



Conditionnement boîte de 100		Serrage Ø maxi (mm)	Résistance mini à la traction (daN)	Longueur (mm)	Largeur (mm)
Code article	Référence				
7 101 000	CCI 6-115	25	28	115	6
7 101 010	CCI 6-180	45	28	180	6
7 101 020	CCI 6-290	78	28	290	6
7 101 030	CCI 6-360	100	28	360	6
7 101 035	CCI 9-132	27	39	132	9
7 101 040	CCI 9-180	40	39	180	9
7 101 050	CCI 9-265	62	54	260	9
7 101 060	CCI 9-360	93	54	360	9
7 101 070	CCI 9-510	140	55	510	9
7 101 080	CCI 9-760	220	55	760	9

Caractéristiques

Série CCM :

- Matière : polyamide 6.6 noir.
- Sans halogène.
- Température de fusion : 261°C.
- Crantage extérieur.
- Tenue à la flamme : UL 94 V2.
- Indice limite d'oxygène (LOI) : 26 %.
- Température :
 - d'utilisation : -30°C à + 80°C.
 - de montage : -15°C à + 60°C.
- Reprise d'humidité : ≈ 2,5 %.
- Résistance aux agents extérieurs : résistent aux bases, huiles, graisses, hydrocarbures, brouillard salin.
- Résistance aux ultraviolets et à l'ozone.
- Tenue limitée aux acides.
- Ne résistent pas aux solvants chlorés, phénols.

série CCM



Conditionnement boîte de 100		Serrage Ø maxi (mm)	Résistance mini à la traction (daN)	Longueur (mm)	Largeur (mm)
Code article	Référence				
7 102 101	CCM9-42	42	35	185	9
7 102 111	CCM9-62	62	51	273	9
7 102 121	CCM9-92	92	51	360	9

Colliers crantés démontables (type CCD)



Caractéristiques

Série CCD9 :

- Matière : polyamide 11/12 noir.
- Sans halogène.
- Température de fusion : 180°C.
- Tenue à la flamme : UL 94 HB.
- Indice limite d'oxygène (LOI) : 22,5 %.
- Température :
 - d'utilisation : -45°C à + 80°C.
 - de montage : -30°C à + 60°C.
- Reprise d'humidité : ≈ 1 %.
- Tenue aux agents extérieurs : résistent aux bases, acides, huiles, hydrocarbures, brouillard salin.
- Résistance aux ultraviolets et à l'ozone.
- Ne résistent pas aux solvants chlorés.

Conforme à la spécification
technique

EDF HN 33 S 62 (07-76).



série CCD9



Conditionnement sachet de 100		Serrage Ø (mm)	Longueur (mm)	Largeur (mm)
Code article	Référence			
7 100 011	CCD9-22	8 - 22	105	9
7 100 031	CCD9-42	10 - 42	187	9
7 100 041	CCD9-62	20 - 62	251	9
7 100 051	CCD9-92	20 - 92	344	9

Caractéristiques

Série CCD9-A :

- Matière : polyamide blanc (usage intérieur).
- Sans halogène.
- Température de fusion : 250°C.
- Tenue à la flamme : UL 94 V0.
- Indice limite d'oxygène (LOI) : 31 %.
- Température :
 - d'utilisation : -40°C à + 110°C.
 - de montage : -10°C à + 50°C.
- Tenue aux agents extérieurs : résistent aux bases, acides, huiles, hydrocarbures, brouillard salin.

Homologué EDF (SEPTEN).

série CCD9-A

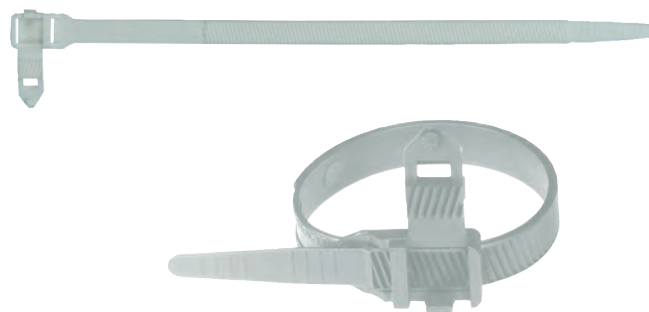

Conditionnement sachet de 100		Serrage Ø (mm)	Longueur (mm)	Largeur (mm)
Code article	Référence			
7 110 101	CCD9-22 A	8 - 22	105	9
7 110 121	CCD9-42 A	10 - 42	187	9
7 110 131	CCD9-62 A	20 - 62	251	9
7 110 141	CCD9-92 A	20 - 92	344	9

Caractéristiques

Matière :

- Polyamide 12 noir.
- Polyamide blanc (usage intérieur).
- EM7P : polyamide 6.

Embases à visser sur filetage 7 x 150 pour colliers largeur 9 mm

Noir			Blanc		
Code article	Référence	Cdt	Code article	Référence	Cdt
7 100 101	EM 7	100	7 110 231	EM 7 A	100
7 100 102	EM 7P	100			



Embase à cheville Ø 8 mm avec écartement mural 12 mm

Noir			Blanc		
Code article	Référence	Cdt	Code article	Référence	Cdt
7 100 111	CHEM 8	100	7 110 221	CHEM 8 A	100

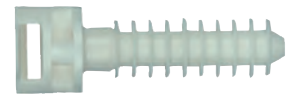

Embases à cheville Ø 8 mm avec écartement mural 6 mm (polyamide 6)

Noir		
Code article	Référence	Cdt
7 100 113	CH 8 P	100



Passants pour collier de largeur 9 mm

Noir			Blanc		
Code article	Référence	Cdt	Code article	Référence	Cdt
7 100 141	P 9	100	7 110 262	P 9 A	100

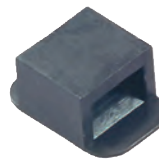

Verrous type tôle pour fixation sur tôle de 5/10 à 10/10 avec trou Ø 7 mm

Noir			Blanc		
Code article	Référence	Cdt	Code article	Référence	Cdt
7 100 131	VT 7	100	7 110 251	VT 7 A	100



Verrous pour chemin de câbles EDF avec perforation transversale (10 mm de large)

Noir			Blanc		
Code article	Référence	Cdt	Code article	Référence	Cdt
7 100 121	VER	100	7 110 241	VER A	100



Colliers de câblage (type CCE)



Caractéristiques

- Matière : polyamide 6.6.
- Sans halogène.
- Température de fusion : 255°C.
- Tenue à la flamme : UL 94 V2.
- Indice limite d'oxygène (LOI) : 27 %.
- Température :
 - d'utilisation : -40°C à + 80°C.
 - de montage : -10°C à + 60°C.
- Reprise d'humidité (24 heures) : 1,3 %.
- Tenue aux agents extérieurs : résistent aux bases, huiles, hydrocarbures, solvants chlorés.
- Tenue limitée aux acides.
- Ne résistent pas aux phénols.

Conforme à la norme
MIL-S-23190E.

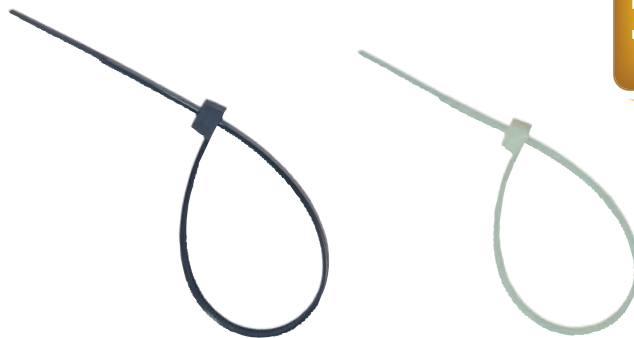

série CCE...A

Blancs

pour une utilisation intérieure



série CCE...

Noirs



Noirs		Blancs		Longueur (mm)	Largeur (mm)	Serrage Ø maxi (mm)	Résistance à la traction (daN)
Conditionnement sachet de 100							
Code article	Référence	Code article	Référence				
7 133 000	CCE 80-2,5	7 133 030	CCE 80-2,5 A	80	2,5	14	8,1
7 133 001	CCE 100-2,5	7 133 031	CCE 100-2,5 A	100	2,5	20	8,1
7 133 002	CCE 160-2,5	7 133 032	CCE 160-2,5 A	160	2,5	36	8,1
7 133 005	CCE 200-2,5	7 133 035	CCE 200-2,5 A	200	2,5	50	8,1
7 133 003	CCE 140-3,6	7 133 033	CCE 140-3,6 A	140	3,6	30	18,2
7 133 007	CCE 200-3,6	7 133 037	CCE 200-3,6 A	200	3,6	50	18,2
7 133 010	CCE 295-3,6	7 133 040	CCE 295-3,6 A	295	3,6	75	18,2
7 133 004	CCE 200-4,8	7 133 034	CCE 200-4,8 A	200	4,8	50	22,2
7 133 009	CCE 295-4,8	7 133 039	CCE 295-4,8 A	295	4,8	75	22,2
7 133 011	CCE 370-4,8	7 133 041	CCE 370-4,8 A	370	4,8	100	22,2
7 133 013	CCE 430-4,8	7 133 043	CCE 430-4,8 A	430	4,8	115	22,2
7 133 006	CCE 200-7,6	7 133 036	CCE 200-7,6 A	200	7,6	50	54,5
7 133 008	CCE 290-7,6	7 133 038	CCE 290-7,6 A	290	7,6	80	54,5
7 133 012	CCE 370-7,6	7 133 042	CCE 370-7,6 A	370	7,6	105	54,5
7 133 015	CCE 550-9	7 133 045	CCE 550-9 A	550	9	140	79,4
7 133 016	CCE 762-9	7 133 046	CCE 762-9 A	762	9	190	79,4
7 133 014	CCE 550-12,7	7 133 044	CCE 550-12,7 A	550	12,7	140	113,5
7 133 017	CCE 762-12,7	7 133 047	CCE 762-12,7 A	730	12,7	190	113,5

Caractéristiques

- Embases de fixation pour colliers de câblage (type CCE), auto-adhésifs ou à visser, en polyamide 6.6 blanc ou noir.

Embases auto-adhésives à une direction

Blancs		Noirs		Largeur colliers (mm)	A (mm)	B (mm)	C (mm)	F (mm)	H (mm)
Cdt boîte de 100		Cdt sachet de 100							
Code article	Référence	Code article	Référence						
7 132 261	EAU 36 A	7 132 281	EAU 36	3,6	19	19	4,6	3,8	5
7 132 301	EAU 48 A	7 132 321	EAU 48	4,8	25	25	4,6	5,8	7

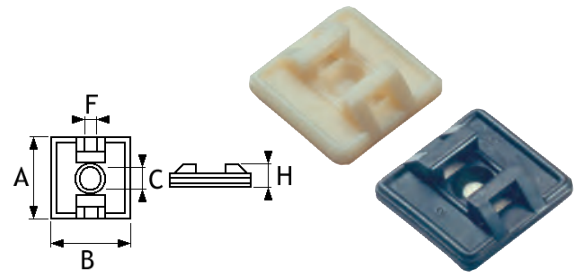

Embases auto-adhésives à deux directions

Blancs		Noirs		Largeur colliers (mm)	A (mm)	B (mm)	C (mm)	F (mm)	H (mm)
Cdt boîte de 100		Cdt sachet de 100							
Code article	Référence	Code article	Référence						
7 132 421	EAB 36 A	7 132 441	EAB 36	3,6	19	19	4,6	3,8	6
7 132 461	EAB 48 A	7 132 481	EAB 48	4,8	25	25	4,6	5,8	7

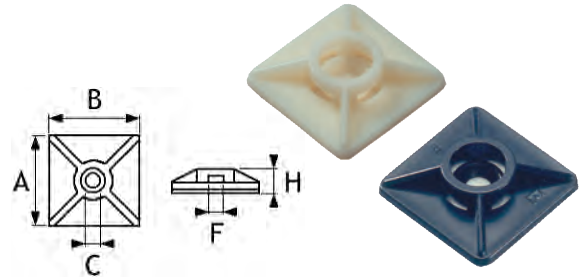

Embases à vis

Blancs		Noirs		Largeur colliers (mm)	A (mm)	B (mm)	C (mm)	F (mm)	H (mm)
Cdt boîte de 100		Cdt sachet de 100							
Code article	Référence	Code article	Référence						
7 132 581	EF 9 A	7 132 601	EF 9	9	15	23	5	9	9

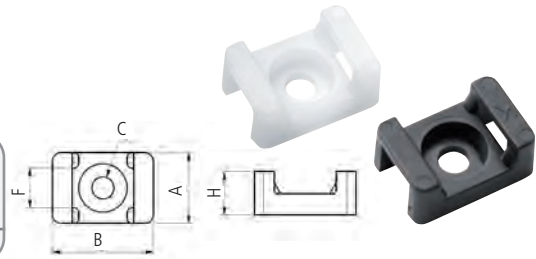

Embases à vis déportée

Blancs		Noirs		Largeur colliers (mm)	A (mm)	B (mm)	C (mm)	F (mm)	H (mm)
Cdt boîte de 100		Cdt sachet de 100							
Code article	Référence	Code article	Référence						
7 132 661	EFD 4 A	7 132 681	EFD 4	4,8	9,5	19,1	4,3	5	5

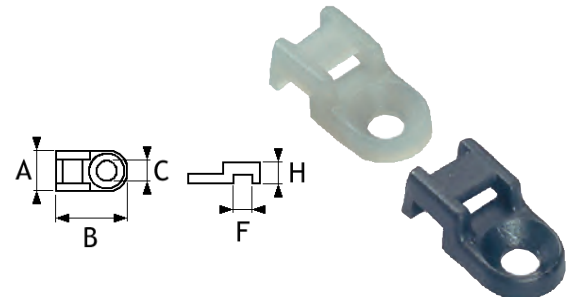

Fixe câbles auto-adhésifs

Conditionnement sachet de 100		A (mm)	B (mm)	C (mm)	H (mm)
Code article	Référence				
7 132 701	FC 4	11	4,5	5	16
7 132 721	FC 11	12,5	7,5	11	25
7 132 741	FC 18	14	14,5	18	28

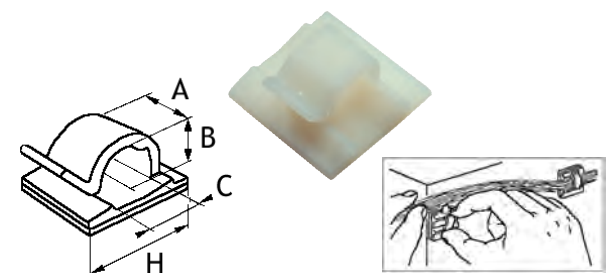



Caractéristiques

- Matière : acier inox 316.
- Haute résistance à la corrosion.
- Utilisations intérieures ou extérieures dans les atmosphères et environnements marins ou soumis à l'influence des produits chimiques.
- Haute tenue en température : - 80°C à + 538°C.
- Verrouillage par bille procurant :
 - auto-verrouillage.
 - faible effort d'insertion.
 - haute résistance à l'arrachement.
 - montage simple et rapide.

Utilisation

- Construction navale.
- Aéronautique.
- Pétrochimie.
- Plateforme offshore.
- Télécommunications.
- Industrie alimentaire.



série STB...M



série STB...S



Code Article	Référence	Conditionnement	Longueur (mm)	Largeur (mm)	Serrage Ø maxi (mm)	Résistance mini à la traction (DaN)
7 135 000	STB152S	100	152	4,5	25	45,3
7 135 001	STB200S		200		50	
7 135 002	STB360S		360		102	
7 135 003	STB520S		520		152	
7 135 004	STB680S		680		203	
7 135 005	STB840S		840		254	
7 135 006	STB1050S	25	1 050		318	
7 135 007	STB152M	50	152	8	25	113,3
7 135 008	STB200M		200		50	
7 135 009	STB360M		360		102	
7 135 010	STB520M		520		152	
7 135 011	STB680M		680		203	
7 135 012	STB840M		840		254	
7 135 013	STB1050M	25	1 050		318	

Pince pour colliers de câblage

Caractéristiques

- Capacité de serrage :
 - pour colliers de 2,2 à 4,8 mm de largeur.
- Colliers largeur 2,2 à 2,5 : position 1
- Colliers largeur 3,6 : position 2
- Colliers largeur 4,8 : position 3
- Serrage et coupe automatique de colliers.
- Corps et poignée en métal.
- Poids : 350 gr.

Code article : 7 500 301

Référence : 5401



Pince pour colliers d'installation

Caractéristiques

- Capacité de serrage :
 - pour colliers plastiques de 6 à 9 mm de largeur.
- Corps en acier embouti.
- Poids : 370 gr.

Code article : 7 500 311

Référence : SERCOL



Pince pour colliers inox

Caractéristiques

- Permet le serrage et la coupe des colliers inox de 4,5 à 12 mm de largeur.

Code article : 7 500 312

Référence : STG 200





Outillage

Sertissage, poinçonnage, divers

Tableaux de choix 228

Outillage pour conducteurs et connecteurs photovoltaïques 234



Outillage pour cosses préisolées 235

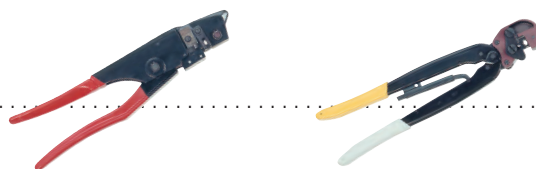

Outillage pour embouts de câblage 240

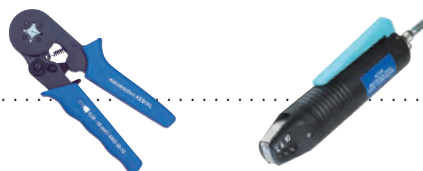

Outillage pour cosses tubulaires, en cuivre ou en aluminium, manchons et embouts 249



Coupe-câbles, outils à dénuder, emporte-pièces 291





Pour les produits préisolés

Outillage et empreinte	Référence	Cosses préisolées  Section mm ²	Embouts de câblage  Section mm ²	Page	Outillage et sa matrice	Référence	Cosses préisolées  Section mm ²	Embouts de câblage  Section mm ²	Page
LES PINCES MANUELLES					LES OUTILS PNEUMATIQUES				
	UNISERT	0,34 à 6		236		AIROVS + T2	0,34 à 6		246
	TH 11	0,1 à 0,4		235		AIROVS + TWDT		0,25 à 16	247
	TH 1	0,34 à 1,5		235		AT 300	0,34 à 6		238
	TH 2	1 à 2,5		235		AC 25		0,25 à 2,5	243
	TH 3	2,6 à 6		236		AC 100		4 à 10	244
	PM 2000G	0,5 à 6		236		S 1200 T	0,34 à 6	0,5 à 16	248
	CT 0346	0,34 à 6	0,5 à 50	237					
	KEB 10L		0,08 à 10	241	MACHINE ELECTRIQUE				
	KEB 16B		0,08 à 16	241		MC 25 bobine		0,5 à 2,5	242
	PZ 0256		0,25 à 6	239	Pour les produits photovoltaïques				
	DEB 560		0,5 à 6	240					
	CEB 1025		10 à 25	240					
	CEB 3550		35 à 50	240					
	PSEC 7A PSEC 8		0,34 à 6 1,5 à 10	239					
	PZL 025 en bande		0,5 à 2,5	242		KITSOLAR34		2,5 à 6	234
						DSOLAR156		1,5 à 6	234



Pour les cosses tubulaires et connecteurs

Outillage	Référence	Cosses roulées brasées  Section mm ²	Cosses tubulaires nues et manchons  Section mm ²	Connecteurs en "C"  Section mm ²	Cosses industrielles alu./cuivre  Section mm ²	Connecteurs pour réseaux isolés  Section mm ²	Connecteurs pour réseaux lignes nues alu./cuivre  Section mm ²	Réseaux alu./cuivre à poinçonner  Section mm ²	Mise au rond alu./cuivre  Section mm ²	Page
LES PINCES MANUELLES										
	MB 524	0,5 à 10 MB - BY	0,5 à 10 CT - CU							249
	MB 526	10 à 35 MB - BY	10 à 35 CT - CU							249
	061147	0,5 à 16 MB - BY	0,5 à 16							245
	MY 70 M		10 à 70 CT - CU							249
	MY 2913		10 à 120 CT - CU							250
	TN 50 HX		6 à 50 CT - CU - YCA - DE							250
	TN 120 HX		6 à 120 CT - CU - YCA - DE							251
	MP 12	6 à 35 MB - BY	10 à 50 CT							251
	MRD 26 T		6 à 70 CT							251
	MRD 50		4 à 120 CT - CU 10 à 120 YCA	C 6 à C 35	35 à 120	6 à 150	93,3 max.		25 à 150	253
	MRH 70	6 à 120 MB	6 à 240 CT - CU	C 6 à C 50	35 à 240	148 max.	148 max.		25 à 150	264
	MRD 100		6 à 300 CT	C 16 à C 50	35 à 300	6 à 150		16 à 150		267

Les empreintes :



Cosses préisolées



Cosses préisolées



Embouts de câblage



Embouts de câblage



Embouts de câblage

Les matrices :



Rétréint hexagonal



Mise au rond



Sertissage pour fût ouvert



Poinçonnage cuivre









Poiçonnage profond alu.

Pour les cosses tubulaires et connecteurs

Outillage	Référence	Cosses roulées brasées  Section mm ²	Cosses tubulaires nues et manchons  Section mm ²	Connecteurs en "C"  Section mm ²	Cosses industrielles alu./cuivre  Section mm ²	Connecteurs pour réseaux isolés  Section mm ²	Connecteurs pour réseaux lignes nues alu./cuivre  Section mm ²	Réseaux alu./cuivre à poinçonner  Section mm ²	Mise au rond alu./cuivre  Section mm ²	Page
OUTIL PNEUMATIQUE										
	AIROVS + TWDT	0,5 à 16 MB - BY	0,5 à 16 CT - CU - DE							247
LES OUTILS HYDRAULIQUES ET ELECTRO-HYDRAULIQUES MANUELS DE 50 À 130 KN										
	HVD 35		4 à 150 CT 6 à 150 DE 6 à 70 YCA							252
	HVD 51	6 à 120 MB - BY	4 à 150 CT 6 à 150 CU - DE 10 à 120 YCA	C 6 à C 35	35 à 120	6 à 150	93,3 max.		25 à 150	258
	ED 520	6 à 120 MB - BY	4 à 150 CT 6 à 150 CU - DE 10 à 120 YCA	C 6 à C 35	35 à 120	6 à 150	93,3 max.		25 à 150	256
	HDC 60	10 à 120 BY	6 à 300 CT - DE 6 à 240 CU 6 à 300 YCA 10 à 185 DEF	C 6 à C 35	35 à 300				10 à 240	262
	EDC 620		6 à 300 CT - DE 6 à 240 CU 6 à 300 YCA 10 à 185 DEF	C 6 à C 35	35 à 240				10 à 300	260
	HH 80	10 à 120 BY	6 à 240 CT - CU	C 6 à C 50	35 à 240	6 à 150	148 max.		25 à 150	264
	HC 120	6 à 120 MB	6 à 400 CT - CU 6 à 300 DE - YCA	C 6 à C 95	35 à 300	6 à 240	228 max.		50 à 240	268
	EC 1270		6 à 400 CT - CU 6 à 300 DE - YCA	C 6 à C 95	35 à 300	6 à 240	228 max.		50 à 240	270
	HU 137		6 à 400 CT - CU 6 à 300 DE - YCA	C 6 à C 95	35 à 300	6 à 240	228 max.	16 à 240	50 à 240	269
	EU 1370		6 à 400 CT - CU 6 à 300 DE - YCA	C 6 à C 185-95	35 à 300	6 à 240	228 max.	16 à 240	50 à 240	272



Pour les cosses tubulaires et connecteurs

Outillage "DIELESS"	Référence	Cosses roulées brasées	Cosses tubulaires nues et manchons	Connecteurs en "C"	Cosses industrielles alu./ cuivre	Connecteurs pour réseaux isolés	Connecteurs pour réseaux lignes nues alu./ cuivre	Réseaux alu. / cuivre à poinçonner	Mise au rond alu./ cuivre	Page
		 Section mm ²	 Section mm ²	 Section mm ²	 Section mm ²	 Section mm ²	 Section mm ²	 Section mm ²	 Section mm ²	
PRESSE MANUELLE - "DIELESS"										
	HPM 400		16 à 400 CT - CU - DE					50 à 240		288
LES PRESSES RACCORDABLES DE 60 À 120 KN - "DIELESS"										
	HPH 400		16 à 400 CT - CU - DE					50 à 240		288
	HP 95		10 à 95 CT - CU - DE							290
	HP 300		50 à 300 CT - CU - DE							290
PRESSE ÉLECTRO-HYDRAULIQUE - "DIELESS"										
	HPA 400		16 à 400 CT - CU - DE					50 à 240		289

Assistance technique outillage

Notre service technico-commercial vous propose des prestations d'assistance technique adaptées à vos besoins.

Démonstration

Mise en service

Maintenance/réparation*

Contrôle/vérification**

**Formation aux techniques
de sertissage**







Pour tout renseignement, contactez nous,
par tél. : 33 (0)5 55 73 89 80
ou par email : service.technico@mecatraction.fr

* En usine. ** En usine ou sur votre site.

Pour les cosses tubulaires et connecteurs

Outillage raccordable	Référence	Cosses roulées brasées	Cosses tubulaires nues et manchons	Connecteurs en "C"	Cosses industrielles alu./ cuivre	Connecteurs pour réseaux isolés	Connecteurs pour réseaux lignes nues alu./ cuivre	Réseaux alu./ cuivre à poinçonner	Mise au rond alu./ cuivre	Page
		 Section mm ²	 Section mm ²	 Section mm ²	 Section mm ²	 Section mm ²	 Section mm ²	 Section mm ²	 Section mm ²	
LES PRESSES RACCORDABLES DE 60 À 120 KN										
	SDC 60		6 à 300 CT-DE 6 à 240 CU 6 à 300 YCA 10 à 185 DEF	C 6 à C 35	35 à 300				10 à 300	262
	SH 80 CM	10 à 120 BY	6 à 240 CT-CU	C 6 à C 50	35 à 240	6 à 150	148		25 à 150	265
	SC 120 CM	6 à 120 MB	6 à 400 CT-CU 6 à 300 DE-YCA	C 6 à C 95	35 à 300	6 à 150	228 max.		50 à 240	268
	SU 130		25 à 300 CT	C 16 à C 95	35 à 300	6 à 240	228 max.	16 à 240	50 à 240	275
	SU 210		25 à 630 CT	C 16 à C 240	35 à 300	6 à 240	228 max.	16 à 400	35 à 400	276
	SRU 210		25 à 630 CT	C 16 à C 240	35 à 300	6 à 240	228 max.	16 à 630	50 à 400	276
	SH 250		50 à 400 DE 50 à 625 YCA							281
	SAU 400		400 à 1000					800 à 1600		282
	SB 550		450 à 660				660			283
	DB 1000		612 à 1000				1000			283



Outillage raccordable	Référence	Page
LES POMPES ET GROUPES HYDRAULIQUES DE 700 BARS		
	P 39	284
	SPM 4095	284
	PA 133	284
	SPT 20-586 CM	285
	SEPT 12	285
	SPT 36-220	286
	DPT 51-220	286

Le sertissage en "B"

Mecatraction a développé une nouvelle solution de sertissage en mettant au point une forme de matrice plus adaptée aux variations des dimensions des âmes des câbles cuivre par rapport à leurs sections nominales.



La gamme Mecatraction de matrices pour Sertissage en "B"

Sections mm ²	Matrices pour presses 60 kN		Matrices pour presses 120 kN	
	Code article	Référence	Code article	Référence
10	7 517 847	C6 BHCU10	7 517 957	C12 BHCU10
16	7 517 848	C6 BHCU16	7 517 958	C12 BHCU16
25	7 517 849	C6 BHCU25	7 517 959	C12 BHCU25
35	7 517 850	C6 BHCU35	7 517 960	C12 BHCU35
50	7 517 851	C6 BHCU50	7 517 961	C12 BHCU50
70	7 517 852	C6 BHCU70	7 517 962	C12 BHCU70
95	7 517 853	C6 BHCU95	7 517 963	C12 BHCU95
120	7 517 854	C6 BHCU120	7 517 964	C12 BHCU120
150	7 517 855	C6 BHCU150	7 517 965	C12 BHCU150
185	7 517 856	C6 BHCU185	7 517 966	C12 BHCU185
240	—	—	7 517 967	C12 BHCU240

Voir outils pages 254, 256, 260, 262, 268, 270 et 272.

Pince manuelle pour sertissage des connecteurs photovoltaïques :

- Sertissage des connecteurs type MC3 et MC4.
- Longueur : 250 mm.
- Poids : 0,690 kg.
- Dimensions : 360 x 320 x 95 mm.
- Poids avec batterie : 3,800 kg.

2,5 à 6 mm² 

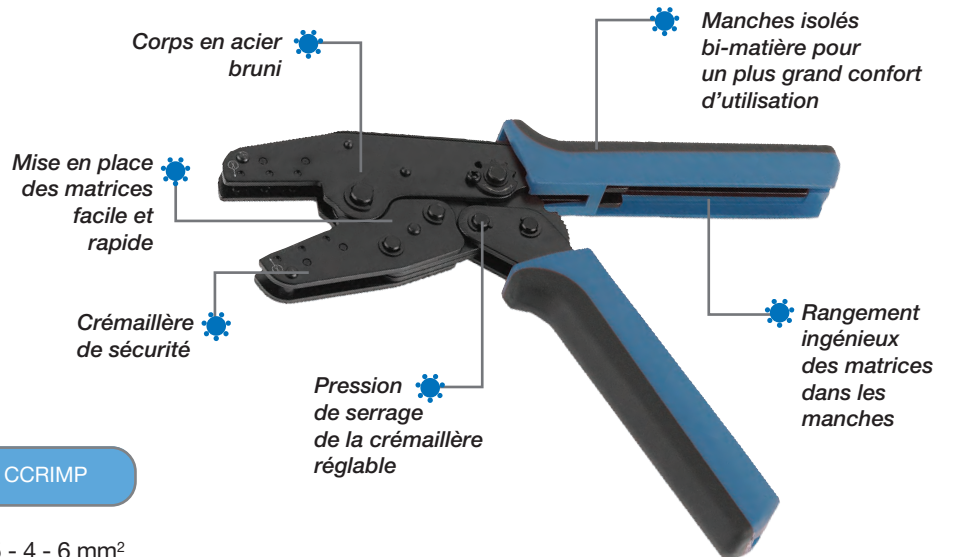

- Pince seule

Code article : 7 500 040

Référence : CCRIMP

- Matrice pour connecteur MC3, sections 2,5 - 4 - 6 mm²

Code article : 7 500 036

Référence : MCC3

- Matrice pour connecteur MC4, sections 2,5 - 4 - 6 mm²

Code article : 7 500 037

Référence : MCC4

- Kit "pince + 2 matrices" (CCRIMP + MCC3 + MCC4)

Code article : 7 500 039

Référence : KITSOLAR34

MMC3



MMC4



Pince manuelle à dénuder les conducteurs photovoltaïques :

- Dénude les conducteurs solaires standards.
- Longueur de dénudage de 8 à 24 mm.
- Coupe des conducteurs sur isolant jusqu'à 3 mm Ø maxi.
- Longueur : 180 mm.
- Poids : 0,210 kg.

1,5 à 6 mm²



Code article : 7 500 038

Référence : DSOLAR156

Pinces manuelles

pour sertissage des cosses et produits préisolés



Pince manuelle pour sertissage des clips préisolés :

- Sertissage des clips préisolés jaunes de 0,1 à 0,4 mm².
- Diamètre maxi sur isolant : 2,1 mm.
- Longueur : 290 mm.
- Poids : 0,490 kg.

Livrée en coffret individuel avec notice d'utilisation et de contrôle

Équipement complémentaire :

- Pige de contrôle.
- Code article : 7 500 802 - Référence : PG 11

Code article : 7 500 591

Référence : TH 11

Pince manuelle pour sertissage des produits préisolés :

- Sertissage des produits préisolés rouges de 0,34 à 1,5 mm².
- Longueur : 290 mm.
- Poids : 0,500 kg.

Livrée en coffret individuel avec notice d'utilisation et de contrôle.

Équipements complémentaires :

- Butée pour clips de 2,8 mm.
Code article : 7 502 073 - Référence : HD 28
- Butée pour clips de 2,8 mm sertis sur chant (90°).
Code article : 7 502 086 - Référence : HD 28-90
- Butée pour manchons à fenêtre de contrôle.
Code article : 7 502 084 - Référence : HF 21
- Pige de contrôle.
Code article : 7 500 801 - Référence : PG 1

Pince manuelle pour sertissage des produits préisolés :

- Sertissage des produits préisolés bleus de 1 à 2,5 mm².
- Longueur : 290 mm.
- Poids : 0,500 kg.

Livrée en coffret individuel avec notice d'utilisation et de contrôle.

Équipements complémentaires :

- Butée pour manchons à fenêtre de contrôle.
Code article : 7 502 084 - Référence : HF 21
- Pige de contrôle.
Code article : 7 500 831 - Référence : PG 2

Code article : 7 500 502

Référence : TH 2

0,1 à 0,4 mm²

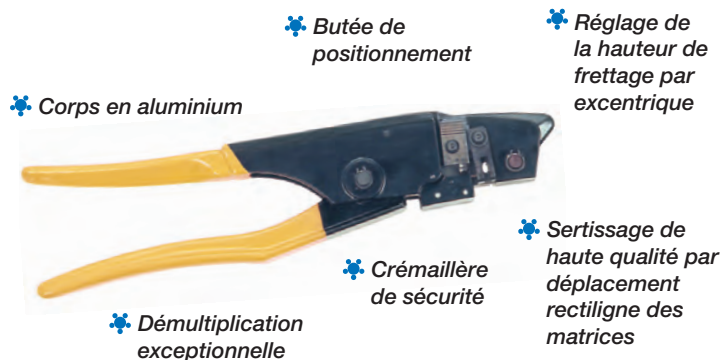

0,34 à 1,5 mm²

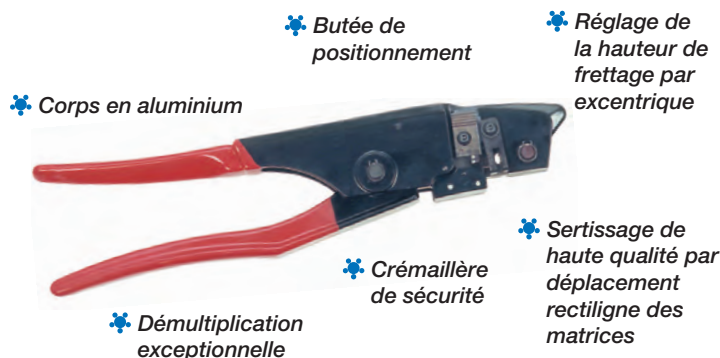

Code article : 7 500 501

Référence : TH 1

1 à 2,5 mm²

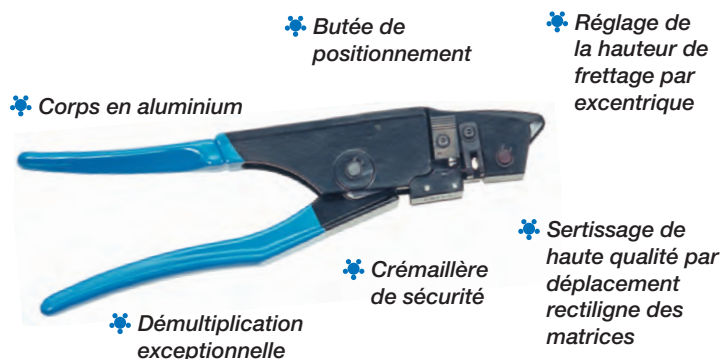

Pince manuelle pour sertissage des produits préisolés :

- Sertissage des produits préisolés jaunes de 2,6 à 6 mm².
 - Diamètre maxi sur isolant : 6,8 mm.
 - Longueur : 330 mm.
 - Poids : 0,900 kg.
 - Couleurs des manches: 1 jaune et 1 blanc.
- Livrée en coffret individuel avec notice d'utilisation et de contrôle.

Équipement complémentaire :

- Pige de contrôle
- Code article : 7 500 862 - Référence : PGH 3
- Code article : 7 500 802 - Référence : PG 11

Code article : 7 500 507

Référence : TH 3

2,6 à 6 mm²



Pince manuelle pour sertissage des cosses, clips et manchons étanches :

- Sertissage de l'ensemble des produits préisolés étanches de 0,5 à 6 mm². cf. page 72.
- Longueur : 258 mm.
- Poids : 0,580 kg.

Code article : 7 500 420

Référence : PM 2000G

0,5 à 6 mm²

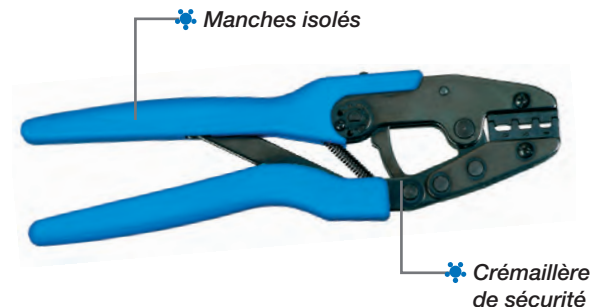

Pince manuelle pour sertissage des produits préisolés :

- Sertissage des cosses et clips nus préisolés de 0,34 à 6 mm².
- Coupe les vis en laiton.
- Longueur : 225 mm.
- Poids : 0,220 kg.
- Outil type grand public.

Code article : 7 500 151

Référence : UNISERT

0,34 à 6 mm²

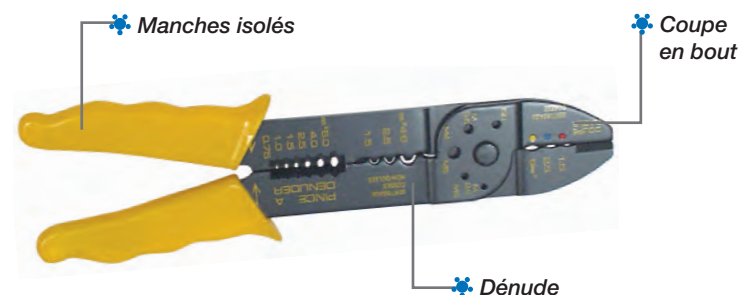

Pinces manuelles

pour sertissage des cosses et produits préisolés



Pince manuelle pour sertissage des produits préisolés :

- Sertissage des produits préisolés rouges, bleus, jaunes versions normale et renforcée.
- Longueur : 225 mm.
- Poids : 0,540 kg.

Code article : 7 500 186

Référence : HCT056

0,5 à 6 mm²



• Matrice à double empreinte permettant d'effectuer le sertissage sur âme et sur isolant en une seule opération

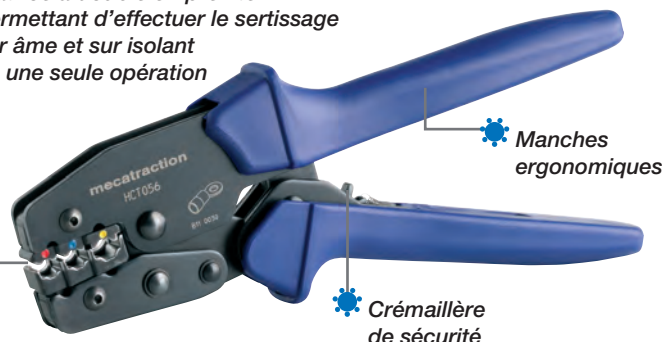

• Manches ergonomiques

• Crémaillère de sécurité

Pince manuelle pour sertissage des produits préisolés :

- Sertissage des produits préisolés de 0,34 à 6 mm².
- Longueur : 245 mm.
- Poids : 0,640 kg.
- Dimensions : 360 x 320 x 95 mm.
- Poids avec batterie : 3,800 kg.

Code article : 7 500 205

Référence : CT 0346

0,34 à 6 mm²



• Corps en acier chromé

• Manches isolés bi-matière pour un plus grand confort d'utilisation

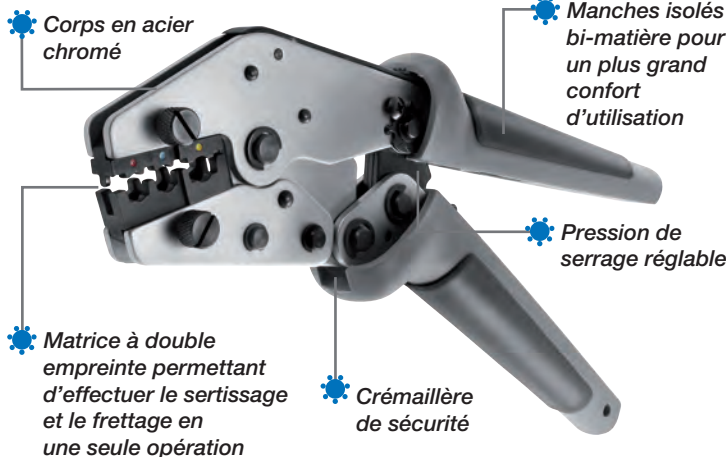

• Pression de serrage réglable

• Matrice à double empreinte permettant d'effectuer le sertissage et le frettage en une seule opération

• Crémaillère de sécurité

Coffret pince manuelle à sertir et 5 jeux de matrices :

- Sertissage des produits nus, préisolés, embouts de câblage et clips à fûts ouverts.
- La pince est identique à la CT 0346 mais équipée d'un système de déverrouillage rapide des matrices (sans vis ni outil).

Code article : 7 500 206

Référence : SETCT 5 PLUS

0,34 à 35 mm²



• 1 Coffret de rangement
Réf. : COFPCT5PLUS

• 1 Matrice pour clips à fût ouvert de 0,5 à 2,5 mm²
Réf. : OB2,5P

• 1 Matrice pour embouts nus ou isolés de 16 à 35 mm²
Réf. : WF35

• 1 Matrice pour cosse préisolées de 0,34 à 6 mm²
Réf. : IT6

• 1 Matrice pour cosse non isolées de 0,5 à 10 mm²
Réf. : NIT10

• 1 Matrice pour embouts nus ou isolés de 0,5 à 16 mm²
Réf. : WF16

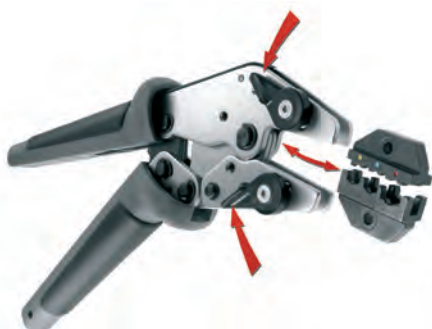

Outil pneumatique pour sertissage des produits préisolés :

- Sertissage puissant et précis des cosses, clips et embouts préisolés de 0,34 à 6 mm².
- Longueur : 320 mm.
- Poids : 1,500 kg.

Livré avec notice d'utilisation et un flexible pour le raccordement à l'air comprimé.

0,34 à 6 mm² 

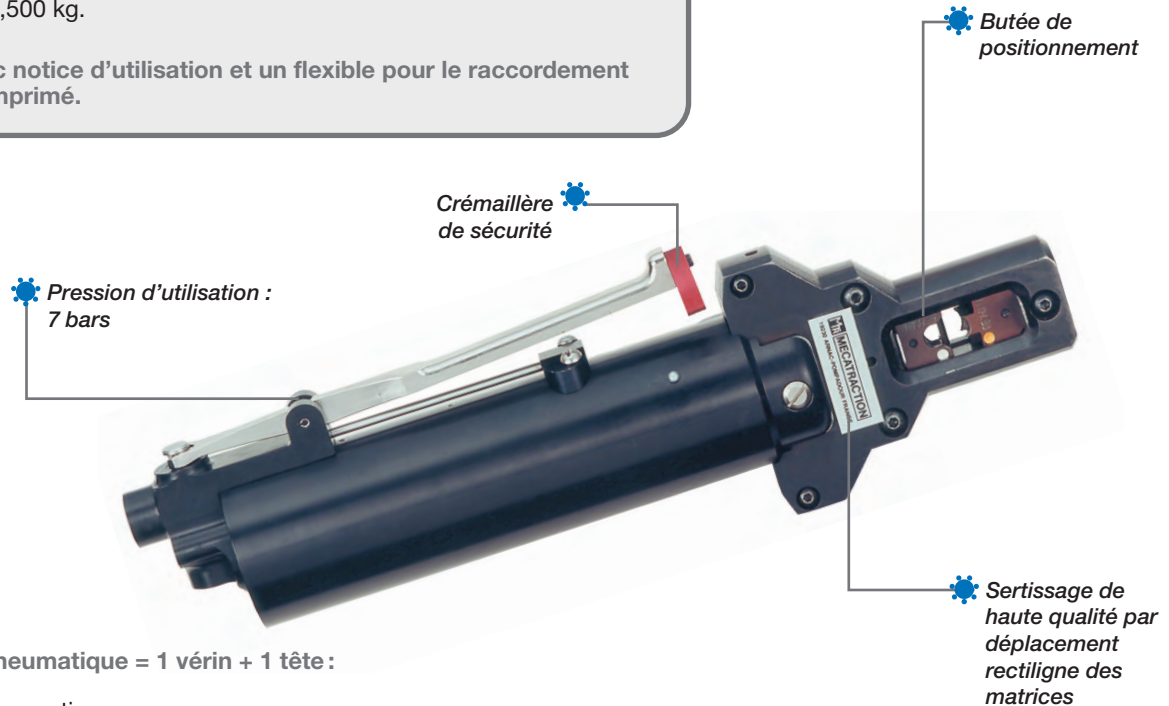

Ensemble pneumatique = 1 vérin + 1 tête :

- Un vérin pneumatique.

Code article : 7 513 012

Référence : AT 201



- Tête sertissage des produits rouges de 0,34 à 1,5 mm².

Code article : 7 513 015

Référence : AT 331

- Tête sertissage des produits bleus de 1 à 2,5 mm².

Code article : 7 513 016

Référence : AT 332

- Tête sertissage des produits jaunes série industrie de 2,5 à 6 mm².
- Ou tête sertissage série ferroviaire de 1 à 2,5 mm² (isolant blanc).
- Diamètre maxi. sur isolant : 6,8 mm.

Code article : 7 513 017

Référence : AT 333

- Tête sertissage série ferroviaire de 1 à 2,5 mm² (isolant noir) et de 2,6 à 6 mm² (isolant jaune rayé noir).
- Diamètre maxi. sur isolant : 8,8 mm.

Code article : 7 513 018

Référence : AT 333-2

Équipements complémentaires :

- Support pour travail à poste fixe, avec commande à pied.

Code article : 7 514 011

Référence : ATBA

- Pige de contrôle pour tête AT 331.

Code article : 7 500 801

Référence : PG 1

- Pige de contrôle pour tête AT 332.

Code article : 7 500 831

Référence : PG 2

- Pige de contrôle pour tête AT 333 et AT 333-2.

Code article : 7 500 862

Référence : PGH 3

Pincettes manuelles

pour sertissage des cosses et produits préisolés



Pince manuelle pour sertissage des embouts de câble :

- Sertissage des embouts :
PME 1 (de 0,34 à 1,5 mm²)
PME 2 (de 1,5 à 2,5 mm²)
PME 3 (de 2,5 à 6 mm²)
- Longueur : 275 mm.
- Poids : 0,430 kg.



Code article : 7 500 401

Référence : PSEC 7A

0,34 à 6 mm²

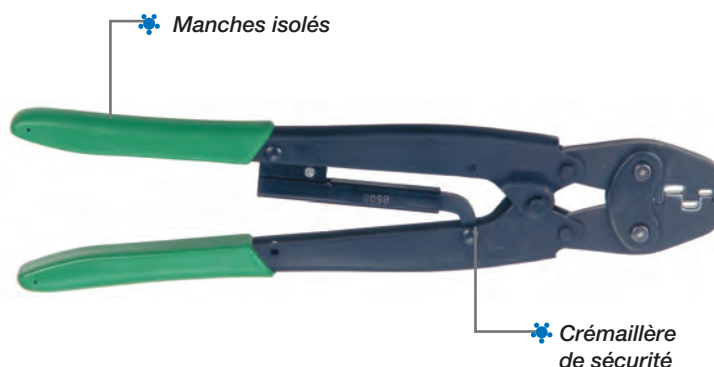

Pince manuelle pour sertissage des embouts de câble :

- Sertissage des embouts :
PME 2 (de 1,5 à 2,5 mm²)
PME 3 (de 2,5 à 6 mm²)
PME 4 (de 6 à 10 mm²)
- Longueur : 320 mm.
- Poids : 0,620 kg.



Code article : 7 500 402

Référence : PSEC 8

1,5 à 10 mm²

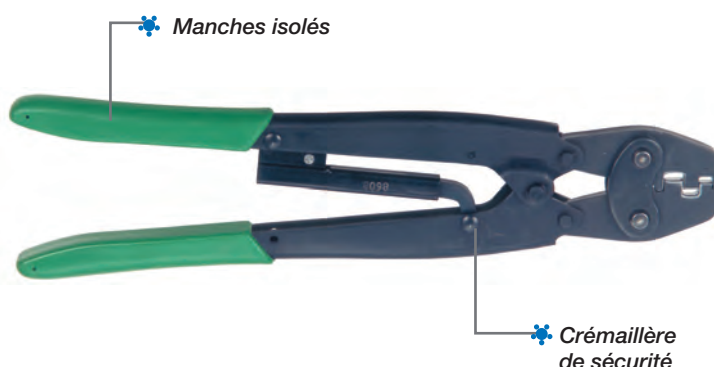

Pince manuelle pour sertissage des embouts de câblage :

- Sertissage des embouts de câblage de 0,25 à 6 mm².
- Pince de haute qualité, permettant d'effectuer un sertissage conforme aux exigences des normes NF C 63-023 et DIN 46228.
- 1 seule empreinte de sertissage.
- Longueur : 210 mm.
- Poids : 0,500 kg.

Code article : 7 500 072

Référence : PZ 0256

0,25 à 6 mm²

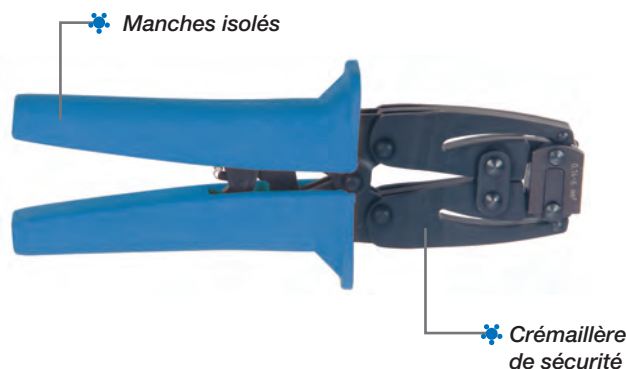

Pince manuelle pour sertissage des embouts de câblage :

- Sertissage des embouts de câblage de 0,5 à 6 mm².
- Pince de haute qualité, permettant d'effectuer un sertissage conforme aux exigences des normes NF C 63-023 et DIN 46228.
- Longueur : 200 mm.
- Poids : 0,350 kg

Code article : 7 500 075

Référence : DEB 0560

0,5 à 6 mm² 

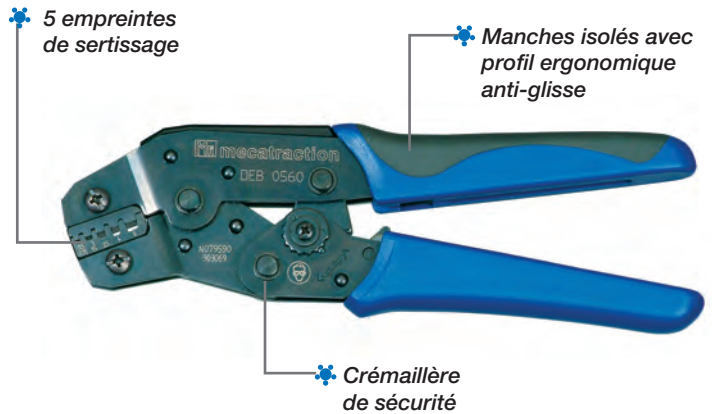

Pince manuelle pour sertissage des embouts de câblage :

- Sertissage des embouts de câblage de 10, 16 et 25 mm².
- Pince de haute qualité, permettant d'effectuer un sertissage conforme aux exigences des normes NF C 63-023 et DIN 46228.
- Longueur : 230 mm.
- Poids : 0,540 kg.

Code article : 7 500 078

Référence : CEB 1025

10, 16 et 25 mm² 

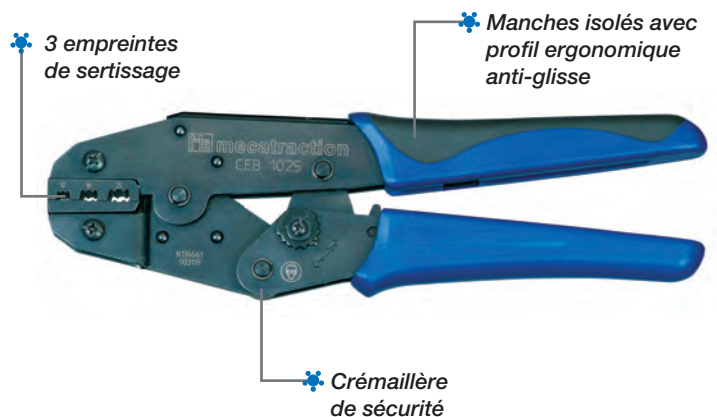

Pince manuelle pour sertissage des embouts de câblage :

- Sertissage des embouts de câblage de 35 à 50 mm².
- Pince de haute qualité, permettant d'effectuer un sertissage conforme aux exigences des normes NF C 63-023 et DIN 46228.
- Longueur : 230 mm.
- Poids : 0,540 kg.

Code article : 7 500 079

Référence : CEB 3550

35 et 50 mm² 

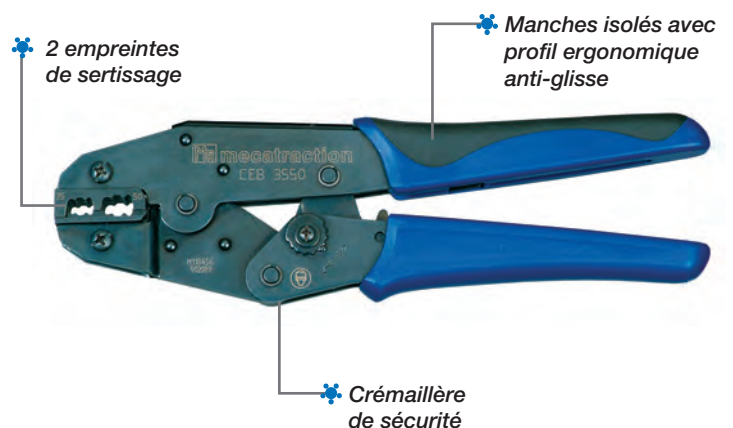

Pincettes manuelles

pour sertissage des embouts de câblage



Pince manuelle pour sertissage des produits préisolés :

- Sertissage des embouts préisolés de 0,08 à 10 mm².
- Longueur : 180 mm.
- Poids : 0,380 kg.

0,08 à 10 mm²

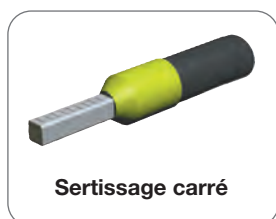

Sertissage carré

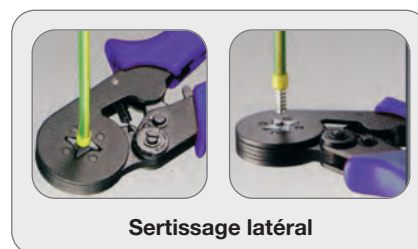
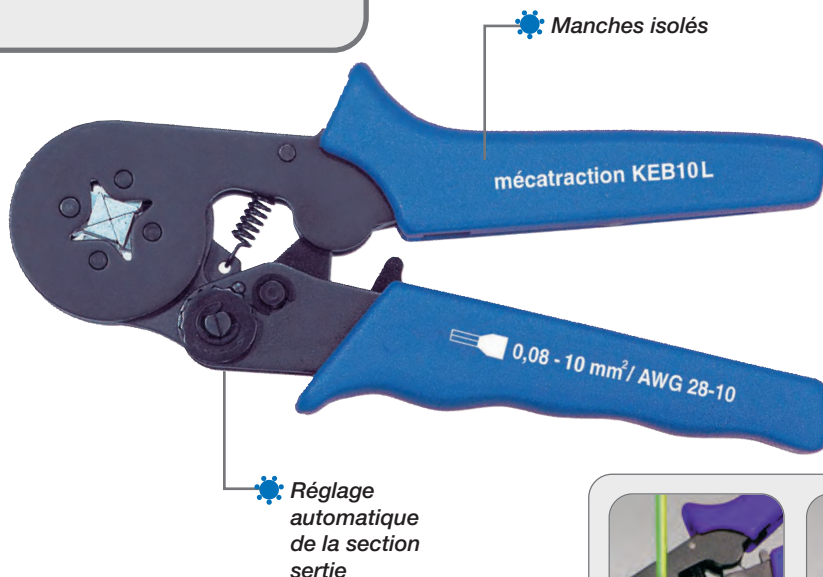

Sertissage latéral

Code article : 7 507 113

Référence : KEB 10L

Pince manuelle pour sertissage des embouts de câble :

- Sertissage des embouts préisolés de 0,08 à 16 mm².
- Longueur : 190 mm.
- Poids : 0,475 kg.

0,08 à 16 mm²



Sertissage carré

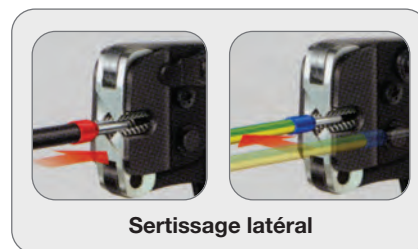
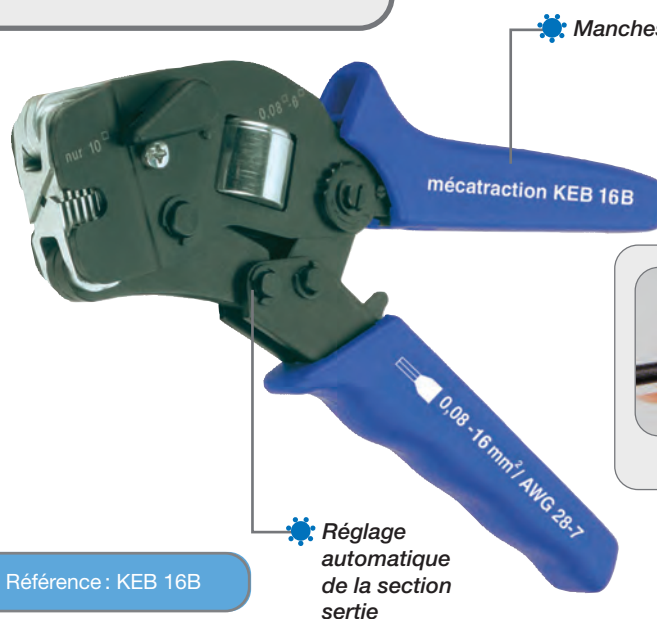

Sertissage latéral

Code article : 7 507 114

Référence : KEB 16B

Pince manuelle pour sertissage des embouts de câblage en bande :

- Permet de couper, dénuder les fils et sertir les embouts de 0,5 à 2,5 mm².
- Un seul outil pour trois fonctions entraînant un gain de temps.
- Sertit les embouts par bande de 50 pour les sections de 0,5 à 1,5 mm² et par bande de 40 pour la section de 2,5 mm².
- Sertissage des embouts suivant les normes NF C 63-023 et DIN 46228.
- Longueur : 210 mm.
- Poids : 0,260 kg.

0,5 à 2,5 mm² 

 Le dénudage est réalisé de façon automatique sans réglage

 Les trois opérations sont effectuées sans lâcher l'outil ni le fil



 Réglage rapide du barillet de sertissage avec repères de la section sélectionnée

 Coupe et dénude les fils sans embrayage du sertissage des embouts

 Avance des embouts automatique



Code article : 7 500 074

Référence : PZL 025

Machine électrique pour sertissage des embouts de câblage en bobine :

- Permet d'effectuer automatiquement le dénudage des fils isolés PVC et le sertissage des embouts de câblage préisolés en bobine de 0,5 à 2,5 mm².
- Sertissage des embouts suivant les normes NF C 63-023 et DIN 46228.
- Dimensions : 165 x 270 x 320 mm.
- Poids : 12 kg.

Livrée avec 5 unités d'amenage, 5 inserts de sertissage et 5 séparateurs de recharge.

- Poids : 0,260 kg.

0,5 à 2,5 mm² 

 Alimentation électrique : 220 V - 50 Hz

CE

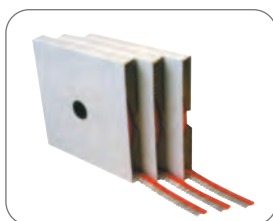

 Cadence : environ 1,5 s

 Changement de section : environ 10 s

 Compteur : affichage LED

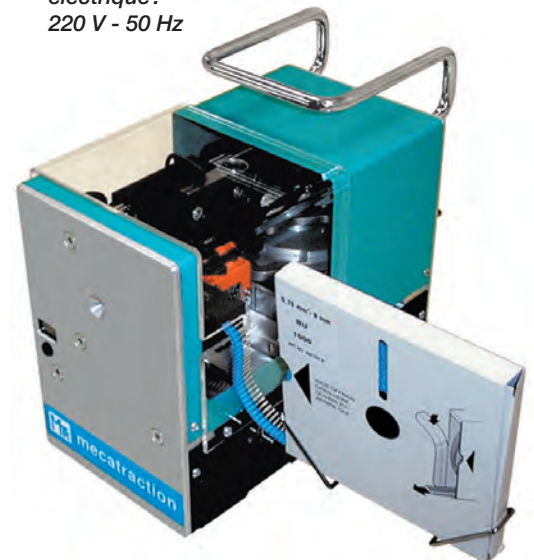

Code article : 7 490 101

Référence : MC 25

Pinces pneumatiques

pour sertissage des embouts de câblage en vrac



Pince pneumatique pour sertissage des embouts de câblage en vrac :

- Permet de sertir les embouts de câblage de 0,25 à 2,5 mm².
- Pour les travaux de série.
- Sertissage sûr et régulier.
- Matrice universelle pour sections de 0,25 à 2,5 mm².
- Sertissage conforme aux exigences des normes NF C 63-023 et DIN 46228.
- Longueur : 190 mm.
- Diamètre : 44 mm.
- Poids : 0,450 kg.

0,25 à 2,5 mm²



• Mâchoire en acier traité

• Pression d'utilisation : 4 à 6 bars



• Corps en matière isolante noire

• Outil léger et ergonomique

• Travail axial et latéral



Action en bout pour sertissage des embouts isolés ou nus



Action latérale pour sertissage rapide avec cônes de guidage des embouts isolés

Code article : 7 513 001

Référence : AC 25

Pince pneumatique à pédale pour sertissage des embouts de câblage en vrac :

- Permet de sertir les embouts de câblage de 0,25 à 2,5 mm².
- Sertissage sans fatigue pour moyennes et grandes séries.
- Dimensions : 135 x 200 x 75 mm.
- Poids : 1 kg.

0,25 à 2,5 mm²



• Mains libres pour les manipulations

• Pression d'utilisation : 4 à 6 bars



• Équipée d'une pédale de commande

Code article : 7 513 003

Référence : AC 25T

Pince pneumatique pour sertissage des embouts de câblage en vrac :

- Permet de sertir les embouts de câblage de 4 à 10 mm².
- Pour les travaux de série.
- Sertissage sûr et régulier.
- Matrice universelle pour sections de 4 à 10 mm².
- Sertissage conforme aux exigences des normes NF C 63-023 et DIN 46228.
- Longueur : 190 mm.
- Diamètre : 44 mm.
- Poids : 0,450 kg.

4 à 10 mm²



• Mâchoire en acier traité



• Outil léger et ergonomique

• Travail latéral

• Corps en matière isolante noire

• Pression d'utilisation : 4 à 6 bars



Code article : 7 513 002

Référence : AC 100

Pince pneumatique à pédale pour sertissage des embouts de câblage en vrac :

- Permet de sertir les embouts de câblage de 4 à 10 mm².
- Sertissage sans fatigue pour moyennes et grandes séries.
- Dimensions : 135 x 200 x 75 mm.
- Poids : 1 kg.

4 à 10 mm²



• Mains libres pour les manipulations

• Équipée d'une pédale de commande



• Pression d'utilisation : 4 à 6 bars

Code article : 7 513 004

Référence : AC 100T

Pince manuelle à matrices interchangeables pour sertissage des produits non isolés et des embouts de câblage



Pince manuelle à matrices interchangeables :

- Cette pince reçoit indifféremment l'ensemble des matrices décrites ci-dessous.
- Longueur : 250 mm.
- Poids : 0,480 kg.

 Manches isolés

















 Crémaillère de sécurité

Code article : 7 500 058

Référence : 061 147 V2

8 Matrices interchangeables :

Matrices	Code article	Référence	Cosses roulées brasées  Section mm ²	Cosses tubulaires nues  Section mm ²	Manchon cuivre  Section mm ²	Cosses et Clips non isolés à fût ouvert  Section mm ²	Clips drapeaux à fût ouvert  Section mm ²	Embout de câblage  Section mm ²
	7 513 042	RQ 0560	0,5 à 6 séries : MB - BY	0,5 à 6 séries : CT - CU	0,5 à 6 séries : MJ et MP			
	7 513 043	RQ 10	10 séries : MB - BY	10 séries : CT - CU	10 séries : MJ et MP			
	7 513 044	RQ 16	16 séries : MB - BY	16 séries : CT - CU	16 séries : MJ et MP			
	7 513 046	RK 1060		1 à 6 séries : CT - CU	1 à 6 séries : MJ et MP			
	7 513 045	RP 0560				0,5 à 6		
	7 513 050	RP 0421 S					0,75 à 1	
	7 513 039	AH 2560						0,25 à 6
	7 513 065	AH 6016						6, 10 et 16

Vérin pneumatique pour sertissage :

- Ce vérin reçoit indifféremment la tête T2 pour connexions préisolées ou la TWDT à matrices interchangeables (voir ci-dessous et page suivante).
- Longueur : 270 mm.
- Diamètre : 45 mm.
- Poids : 0,750 kg.

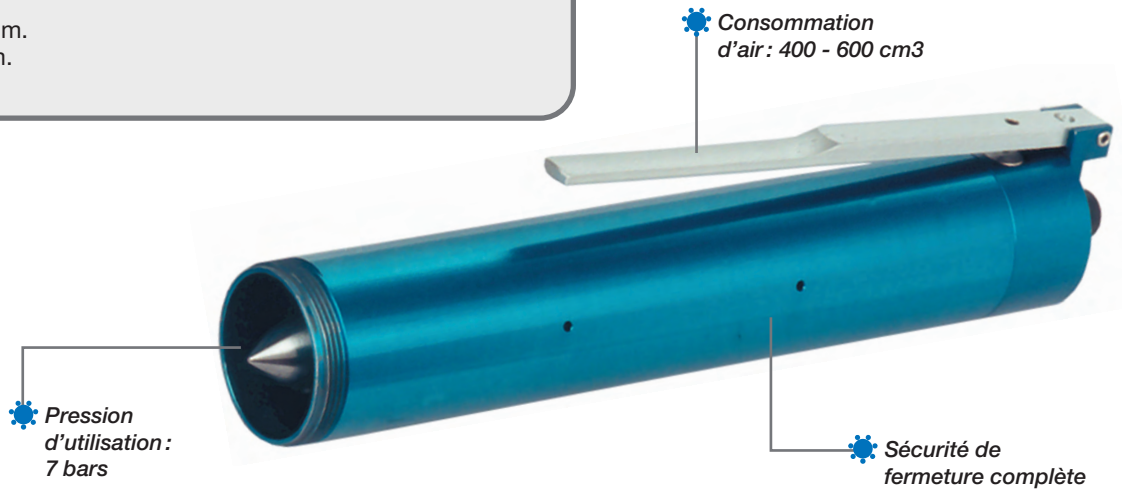

Code article : 7 513 037

Référence : AIROVS

Équipement complémentaire :

- Support pour travail à poste fixe avec commande à pied.

Code article : 7 513 036

Référence : TAP92



Tête de sertissage :

- Tête de sertissage pour produits préisolés de 0,34 à 6 mm².
- Trois empreintes de sertissage (rouge, bleue, jaune).
- Matrices à double empreinte permettant d'effectuer le sertissage et le frettage en une seule opération.
- À monter sur vérin pneumatique AIROVS (ci-dessus).

0,34 à 6 mm² 

Butée standard pour cosses et clips



Code article : 7 513 035

Référence : T2

Outillage pneumatique

pour sertissage des produits isolés ou non isolés



Tête de sertissage :











- Tête de sertissage à matrice interchangeable.
- Tête unique recevant l'ensemble des matrices du tableau ci-dessous.
- À monter sur vérin pneumatique AIROVS (voir page précédente).



Code article: 7 513 041

Référence: TWDT

6 Matrices interchangeables:

Matrices	Code article	Référence	Cosses roulées brasées	Cosses tubulaires nues	Manchon cuivre	Embout de câblage
			 Section mm ²	 Section mm ²	 Section mm ²	 Section mm ²
	7 513 042	RQ 0560	0,5 à 6 séries : MB - BY	0,5 à 6 séries : CT - CU	0,5 à 6 séries : CT - CU	
	7 513 043	RQ 10	10 séries : MB - BY	10 séries : CT - CU	10 séries : CT - CU	
	7 513 044	RQ 16	16 séries : MB - BY	16 séries : CT - CU	16 séries : CT - CU	
	7 513 046	RK 1060		1 à 6 séries : CT - CU	1 à 6 séries : CT - CU	
	7 513 039	AH 2560				0,25 à 6
	7 513 065	AH 6016				6, 10 et 16

Presse pneumatique pour sertissage :

- Sertissage des connexions en vrac (pré-isolées, embouts de câblages, à fûts ou ouverts, etc...).
- Pour d'autres sertissages ou applications : coupe de matériaux, poinçonnage... nous consulter.
- Course : 38 mm.
- Poids : 16 kg.

Puissance : 120 kN

CE



 Carter de sécurité

 Changement rapide d'outillages

 Pression d'utilisation : 6 bars



Code article : 7 513 019

Référence : S 1200 T

Exemples de matrices interchangeables :

- Matrice pour embouts de câblage de 0,5 à 16 mm².

Code article : 7 513 030

Référence : D 200

- Matrice pour connexions préisolées rouge, bleu, jaune.

Code article : 7 513 032

Référence : D 300 R

- Butée de positionnement pour D 300 R.

Code article : 7 513 010

Référence : BPD 300 R

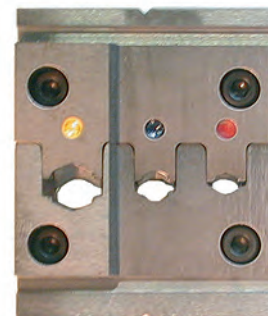

Pinces mécaniques manuelles pour sertissage

des cosses roulées, tubulaires nues et manchons cuivre, tubulaires préisolées



Pince manuelle pour sertissage par poinçonnage :

- Sertissage par poinçonnage de 0,5 à 10 mm² des cosses roulées brasées et tubulaires séries CT et CU.
- Longueur : 260 mm.
- Poids : 0,380 kg.

0,5 à 10 mm²



Manches isolés en PVC



Crémaillère de sécurité

Code article : 7 500 067

Référence : MB 524

Pince manuelle pour sertissage par poinçonnage :

- Sertissage par poinçonnage de 10 à 35 mm² des cosses roulées brasées et tubulaires séries CT et CU.
- Longueur : 340 mm.
- Poids : 0,810 kg.

10 à 35 mm²



Manches isolés

Crémaillère de sécurité

Code article : 7 500 056

Référence : MB 526

Pince manuelle pour sertissage par poinçonnage :

- Sertissage par poinçonnage des cosses tubulaires nues séries CT et CU et des cosses tubulaires préisolées série PR...CU.
- Longueur : 470 mm.
- Poids : 2 kg.

6 à 70 mm²



Modèle industriel à matrice réglable par vis et vernier

- Pour cosses tubulaires nues de 6 à 70 mm².

Code article : 7 501 681

Référence : MY 70 M

- Pour cosses tubulaires préisolées de 10 à 70 mm².

Code article : 7 501 682

Référence : MY 70 ME

Pince manuelle pour sertissage par poinçonnage :

- Sertissage par poinçonnage des cosses tubulaires nues séries CT et CU et des cosses tubulaires préisolées série PR... CU.
- Longueur : 580 mm.
- Poids : 3,700 kg.

- Pour cosses tubulaires nues de 10 à 120 mm².

Code article : 7 501 683

Référence : MY 2913 GE2

- Pour cosses tubulaires préisolées de 10 à 95 mm².

Code article : 7 501 684

Référence : MY 286



Modèle industriel à matrice réglable par vis et vernier

10 à 120 mm²



Pince manuelle pour sertissage hexagonal :

- Sertissage par rétreint hexagonal de 6 à 50 mm² des cosses tubulaires et manchons cuivre (série CT, CU, DE et YCA).
- Longueur : 400 mm.
- Poids : 1,305 kg.

- Coffret sur demande :

Code article : 7 503 153 - Référence : CMTN 50 HX

- Poids : 3,700 kg.

Code article	Référence	Série pour cosses
7 503 151	TN 50 HX	CT
7 503 150	TN 50 HXCU	CU
7 503 157	TN 50 HXD	YCA
7 503 155	TN 50 HXDE	DE



Réglage de la section par barilletts rotatifs

6 à 50 mm²



Pince manuelle pour sertissage hexagonal :

- Sertissage par rétreint hexagonal de 6 à 120 mm², sauf TN120 HXD de 10 à 120 mm², des cosses tubulaires et manchons cuivre (série CT, CU, DE et YCA).
- Longueur : 660 mm.
- Poids : 3 kg.

- Coffret sur demande :

Code article : 7 503 154 - Référence : CMTN 120 HX

Code article	Référence	Série pour cosses
7 503 152	TN 120 HX	CT
7 503 149	TN 120 HXCU	CU
7 503 158	TN 120 HXD	YCA
7 503 156	TN 120 HXDE	DE



Réglage de la section par barilletts rotatifs

6 à 120 mm²



Pinces mécaniques manuelles pour sertissage des cosses roulées, tubulaires nues et manchons cuivre



Pince manuelle pour sertissage par double poinçonnage :

- Sertissage des cosses tubulaires et manchons cuivre de 10 à 50 mm² série CT.

Matrice :

Code article : 7 506 060

Référence : MCU 12

Poinçon :

Code article : 7 506 090

Référence : PCU 12

- Sertissage des cosses roulées brasées (MB et BY) de 6 à 35 mm².

Matrice :

Code article : 7 506 070

Référence : MCU 12 BM

Poinçon :

Code article : 7 506 100

Référence : PCU 12 BM

- Longueur : 300 mm.
- Poids : 1,300 kg.

* Préciser à la commande les références des matrices et poinçons souhaitées.

Code article : 7 506 050

Référence : MP 12 *

10 à 50 mm²



6 à 35 mm²

Force : 25 kN

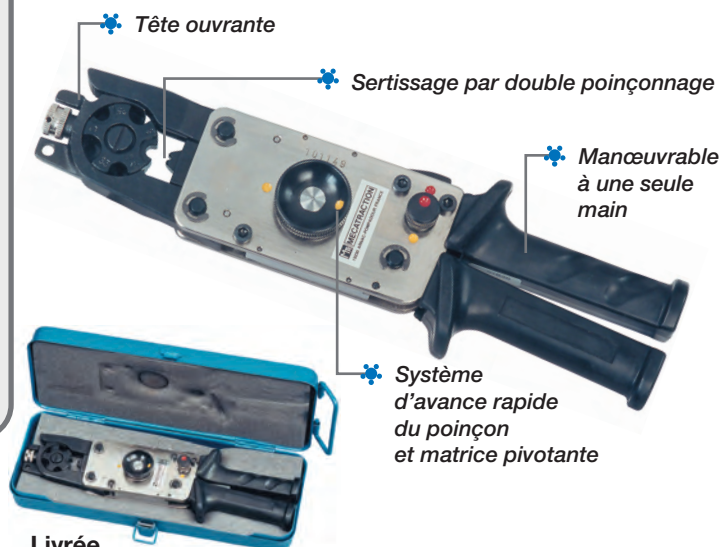

Livrée en coffret métallique

Pince manuelle pour sertissage par rétreint hexagonal :

- Sertissage des cosses tubulaires et manchons cuivre de 6 à 70 mm² série CT.

- Longueur : 270 mm.
- Poids : 1,200 kg.

- Matrices hexagonales en demi-coquilles.

6 à 70 mm²



Force : 25 kN

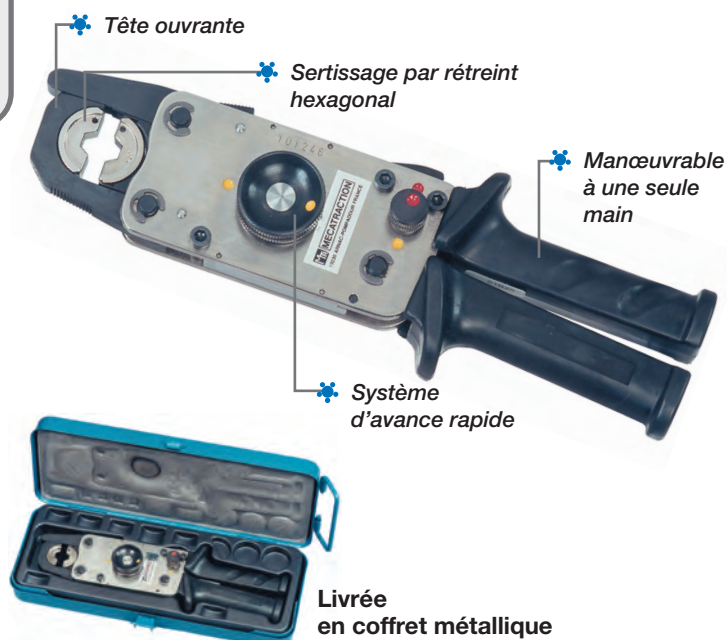

Livrée en coffret métallique

* Préciser à la commande les références des matrices souhaitées.

Code article : 7 506 130

Référence : MRD 26 T

Code article	Référence	Sections mm ²
7 506 135	D2 HCU 6	6
7 506 140	D2 HCU 10	10
7 506 150	D2 HCU 16	16
7 506 160	D2 HCU 25	25
7 506 170	D2 HCU 35	35
7 506 180	D2 HCU 50	50
7 506 190	D2 HCU 70	70

Presse hydraulique manuelle HVD 35 :

- Presse hydraulique manuelle légère et ergonomique permettant le sertissage d'une seule main des cosses tubulaires et manchons cuivre série CT de 4 à 150 mm² et série YCA de 6 à 70 mm².
- Dimensions : 215 x 50 x 175 mm.
- Poids : 1,370 kg.

Force : 35 kN

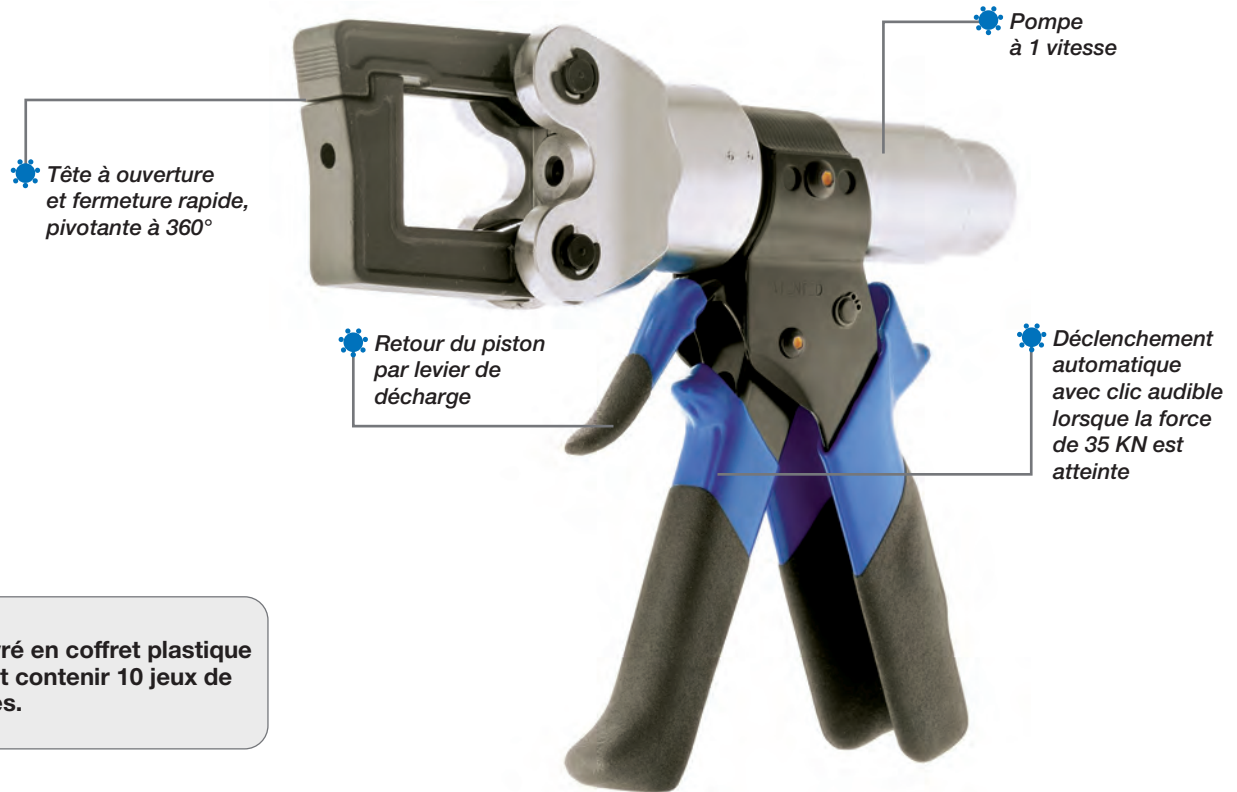

Outil livré en coffret plastique pouvant contenir 10 jeux de matrices.

Code article : 7 500 650

Référence : HVD 35

Matrices hexagonales pour cosses et manchons NFC 20130, DIN-EN 61238-1 et DIN 46235 :

• Série **CT** :

Code article	Référence	Sections mm ²
7 500 651	D35 HCU 4	4
7 500 652	D35 HCU 6	6
7 500 653	D35 HCU 10	10
7 500 654	D35 HCU 16	16
7 500 655	D35 HCU 25	25
7 500 656	D35 HCU 35	35
7 500 657	D35 HCU 50	50
7 500 658	D35 HCU 70	70
7 500 659	D35 HCU 95	95
7 500 660	D35 HCU 120	120
7 500 661	D35 HCU 150	150

• Série **DE** :

Code article	Référence	Sections mm ²
-	-	4
7 500 670	D35 R 6	6
7 500 671	D35 R 10	10
7 500 672	D35 R 16	16
7 500 673	D35 R 25	25
7 500 674	D35 R 35	35
7 500 675	D35 R 50	50
7 500 676	D35 R 70	70
7 500 677	D35 R 95	95
7 500 678	D35 R 120	120
7 500 679	D35 R 150	150

• Série **YCA** :

Code article	Référence	Sections mm ²
-	-	4
7 500 639	D35 K 5	6
7 500 640	D35 K 6	10
7 500 641	D35 K 8	16
7 500 644	D35 K 10	25
7 500 642	D35 K 12	35
7 500 645	D35 K 14	50
7 500 643	D35 K 16	70
-	D35 K 18	95
-	-	120
-	-	150

Presse mécanique manuelle - 50 kN

pour sertissage des cosses tubulaires, manchons et connecteurs



Presse mécanique manuelle MRD 50 :

- Presse mécanique manuelle pour le sertissage à matrices interchangeables simples ou réversibles (cf. tableaux p.259).
- Longueur : 420 mm.
- Poids : 2 kg.

Force : 50 kN

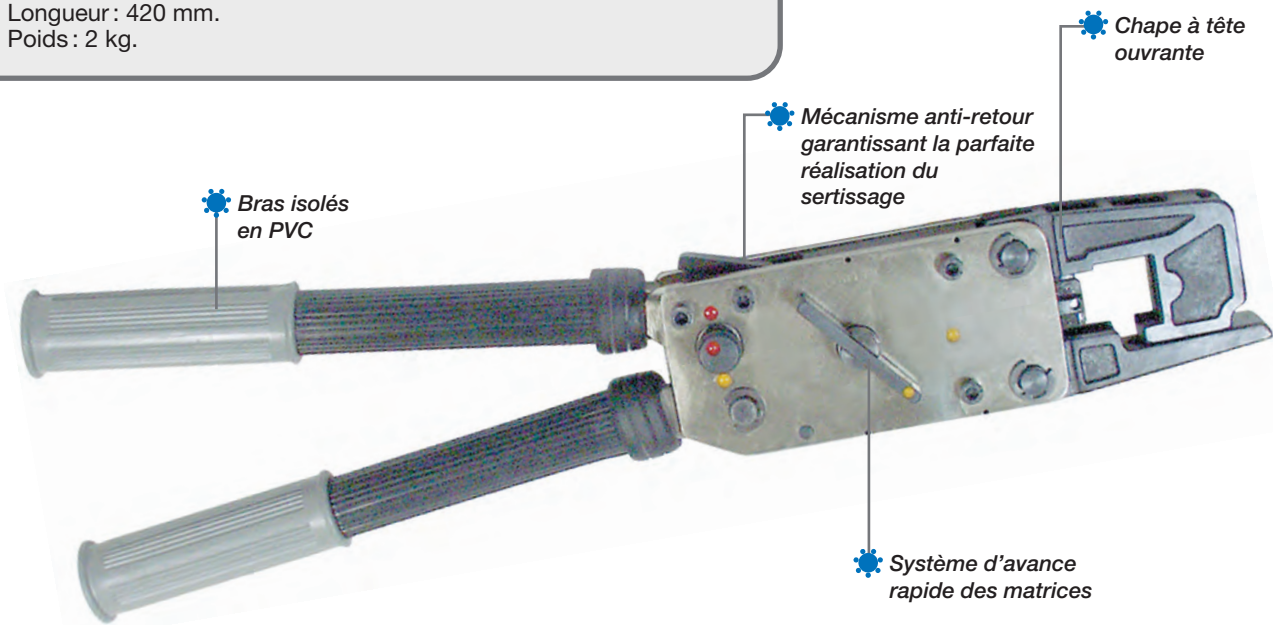

Code article : 7 504 001

Référence : MRD 50

Équipements complémentaires :

- Calibre de contrôle.

Code article : 7 504 003







Référence : PGM 1

- Coffret.

Code article : 7 504 002

Référence : CMMRD 50

Matrices et capacités de sertissage :

Références des matrices	Cosses tubulaires nues et manchons	Connecteurs en "C"	Cosses industrielles alu./ cuivre	Connecteurs pour réseaux isolés	Connecteurs pour réseaux lignes nues alu./ cuivre	Mise au rond alu./ cuivre
	 Section mm ²	 Section mm ²	 Section mm ²	 Section mm ²	 Section mm ²	 Section mm ²
D5 HCU...	4 à 120	C6 à C35	-	-	-	-
D5 ECU...	6 à 150	-	-	-	-	-
D5 R	6 à 150	-	-	-	-	-
D5 K	10 à 120	-	-	-	-	-
D5 E...	-	-	35 à 120	6 à 120	93,3 max.	-
D5 MR	-	-	-	-	-	25 à 150



Presse électro-hydraulique EID 50 KCM :

- Presse électro-hydraulique « Stick » pour une ergonomie optimale.
- Outil à batterie pour une grande efficacité et en toute sécurité.
- Retour automatique du piston et arrêt du moteur après la fin du sertissage.
- Commande manuelle de retour en phase d'approche.
- Dimensions 400 x 125 x 82 mm.
- Poids avec batterie : 2,380 kg.

Force : 50 kN



Ouverture rapide de la tête



Prise en main ergonomique grâce à la forme STICK et au revêtement bi-matière de la poignée

Électronique intégrée permettant un contrôle des paramètres de fonctionnement avec voyants et interface USB



Voyants indiquant l'état de charge de la batterie et le contrôle si nécessaire d'une intervention de maintenance



Matrices interchangeables simples ou réversibles

Verrouillage positif des matrices



Tête nickelée pivotante à 360°



Batterie Lithium-Ion 18 V - 1,5 Ah avec indicateur de charge incorporé

Batterie Lithium-Ion 18 V - 1,5 Ah sans effet mémoire et à durée de vie augmentée. Elle est 30% plus légère qu'une batterie classique

Presse électro-hydraulique autonome - 50 kN

pour sertissage des cosses tubulaires, manchons et connecteurs



Kit presse électro-hydraulique EID 50 KCM :

Une interface USB permet d'accéder à l'historique de l'outil (nombre de sertissages, date de garantie, courbe de chaque sertissage...) sur un PC grâce au logiciel fourni avec l'outil. Cette technologie est extrêmement utile pour les prévisions de maintenance ou les diagnostics à distance (capacité de stockage : 1 Go).

- Ce kit est composé :
 - 1 presse électro-hydraulique EID 50.
 - 1 batterie Li-Ion 18 V 1,5 Ah.
 - 1 chargeur de batterie.
 - 1 malette métallique avec mousses de protection.
 - 1 logiciel sur CDRom et câble de liaison USB.
 - Notice d'utilisation.

- Dimensions : 485 x 415 x 110 mm.
- Poids : 7,750 kg.

BLUE EXPERT





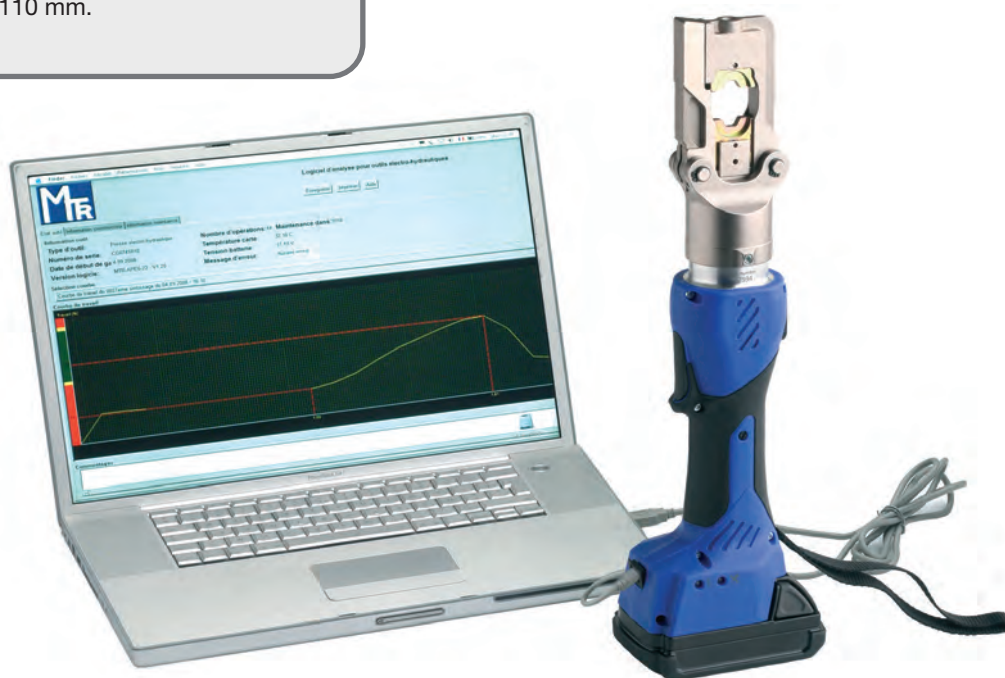

Code article : 7 512 152

Référence : EID 50 KCM

SYSTEME EXCLUSIF !



Capacités de sertissage :

Références des matrices	Cosses roulées brasées	Cosses tubulaires nues et manchons	Connecteurs en "C"	Cosses industrielles alu./cuivre	Connecteurs pour réseaux isolés	Connecteurs pour réseaux lignes nues alu./cuivre	Mise au rond alu./cuivre
	 Section mm ²	 Section mm ²	 Section mm ²	 Section mm ²	 Section mm ²	 Section mm ²	 Section mm ²
D5 HCU...	-	4 à 150	C6 à C35	-	-	-	-
D5 ECU...	-	6 à 150	-	-	-	-	-
D5 R	-	6 à 150	-	-	-	-	-
D5 K	-	10 à 120	-	-	-	-	-
D5 E...	-	-	-	35 à 120	6 à 150	93,3 max.	-
D5 MUJ...	6 à 120	-	-	-	-	-	-
D5 MR	-	-	-	-	-	-	25 à 150

Équipements complémentaires : Cf. page 300



Référence : CH 1830 HC



Référence : BL 1815 I

Presse électro-hydraulique ED 520 KCM :

- Presse électro-hydraulique pour le sertissage avec une grande efficacité et en toute sécurité.
- Avance rapide à double étage de pression.
- Retour automatique du piston et arrêt du moteur après la fin du sertissage.
- Commande manuelle de retour en phase d'approche.
- Dimensions : 360 x 320 x 95 mm.
- Poids avec batterie : 3,800 kg.

Force : 50 kN



Tête nickelée
pivotante à 180°

Matrices interchangeable
simples ou réversibles

Verrouillage positif
des matrices

Ouverture
rapide de la tête

Voyants indiquant
l'état de charge et
le contrôle si
nécessaire d'une
intervention de
maintenance

Électronique intégrée
permettant un contrôle
des paramètres de
fonctionnement avec
voyants et interface USB

Prise en main facile et
agréable grâce à une
bonne ergonomie et
au revêtement
bimatière de leurs
poignées

Batterie Lithium-Ion 14,4 V - 2,6 Ah,
sans effets mémoire et à durée de
vie augmentée. Elle est 30% plus
légère qu'une batterie classique

Presse électro-hydraulique autonome - 50 kN

pour sertissage des cosses tubulaires, manchons et connecteurs



Kit presse électro-hydraulique ED 520 KCM :

Une interface USB permet d'accéder à l'historique de l'outil (nombre de sertissages, date de garantie, courbe de chaque sertissage...) sur un PC grâce au logiciel fourni avec l'outil. Cette technologie est extrêmement utile pour les prévisions de maintenance ou les diagnostics à distance (capacité de stockage : 1Go).

- Ce kit complet est composé :
 - 1 presse électro-hydraulique ED 520.
 - 2 batteries Li-Ion 14,4 V - 2,6 Ah.
 - 1 chargeur de batterie.
 - 1 malette métallique avec mousses de protection.
 - 1 logiciel sur CDRom et câble de liaison USB.
 - Notice d'utilisation.

- Dimensions : 485 x 415 x 110 mm.
- Poids : 9,100 kg.

BLUE EXPERT

Code article : 7 519 400

Référence : ED 520 KCM

SYSTEME EXCLUSIF !

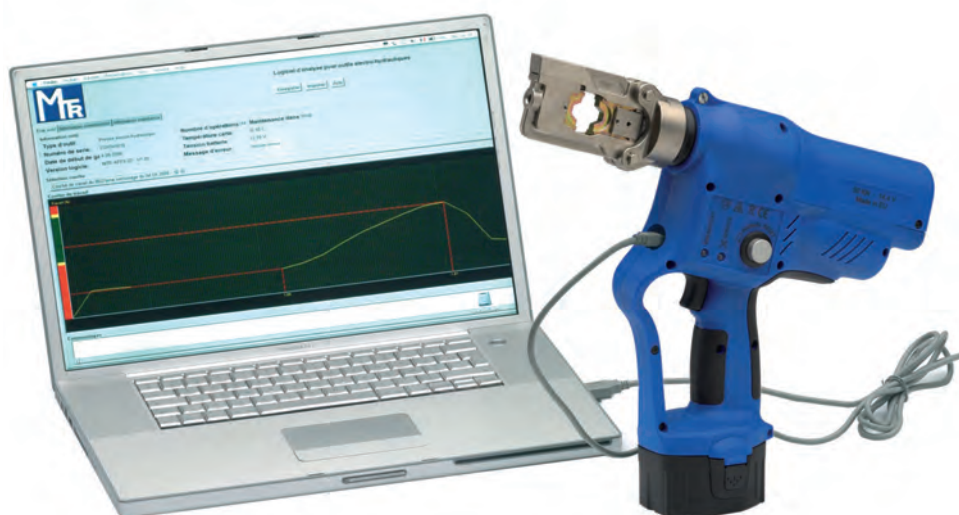

Équipements complémentaires :
Cf. page 300



Référence : CH 2430 HC









Référence : BL 1426



Référence : CA 22005

Capacités de sertissage :

Références des matrices	Cosses roulées brasées	Cosses tubulaires nues et manchons	Connecteurs en "C"	Cosses industrielles alu./cuivre	Connecteurs pour réseaux isolés	Connecteurs pour réseaux lignes nues alu./cuivre	Mise au rond alu./cuivre
	 Section mm ²	 Section mm ²	 Section mm ²	 Section mm ²	 Section mm ²	 Section mm ²	 Section mm ²
D5 HCU...	-	4 à 150	C6 à C35	-	-	-	-
D5 ECU...	-	6 à 150	-	-	-	-	-
D5 R	-	6 à 150	-	-	-	-	-
D5 K	-	10 à 120	-	-	-	-	-
D5 E...	-	-	-	35 à 120	6 à 120	93,3 max.	-
D5 MUJ...	6 à 120	-	-	-	-	-	-
D5 MR	-	-	-	-	-	-	25 à 150

Presse hydraulique manuelle HVD 51 :

- Presse hydraulique manuelle pour le sertissage à matrices interchangeables simples ou réversibles (cf. tableaux p.259).
- Longueur: 370 mm.
- Poids: 1,900 kg.

Force : 50 kN

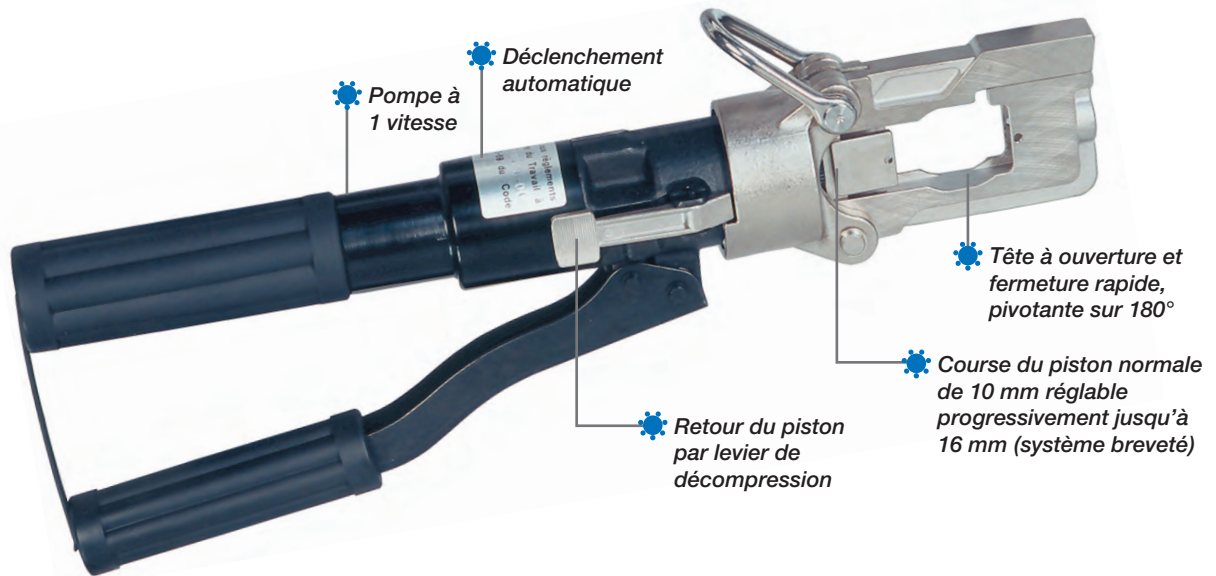

Code article : 7 512 805

Référence : HVD 51

Code article : 7 512 806

Référence : CPHVD 51

Équipements complémentaires :

- Dynamomètre de contrôle.

Code article : 7 512 089







Référence : DY 50-65 CM

- Coffret.

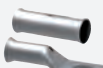
Code article : 7 512 089

Référence : DY 50-65 CM

Matrices et capacités de sertissage :

Références des matrices	Cosses roulées brasées	Cosses tubulaires nues et manchons	Connecteurs en "C"	Cosses industrielles alu./ cuivre	Connecteurs pour réseaux isolés	Connecteurs pour réseaux lignes nues alu./ cuivre	Mise au rond alu./ cuivre
							
	Section mm ²	Section mm ²	Section mm ²	Section mm ²	Section mm ²	Section mm ²	Section mm ²
D5 HCU...	–	4 à 150	C6 à C35	–	–	–	–
D5 ECU...	–	6 à 150	–	–	–	–	–
D5 R	–	6 à 150	–	–	–	–	–
D5 K	–	10 à 120	–	–	–	–	–
D5 E...	–	–	–	35 à 120	6 à 120	93,3 max.	–
D5 MUJ...	6 à 120	–	–	–	–	–	–
D5 MR	–	–	–	–	–	–	25 à 150



Matrices de sertissage

pour les presses MRD 50 - HVD 51 - ED 520 - EID 50



Matrices pour cosses tubulaires et manchons cuivres :

Matrices	Sections mm ²	Série CT		Série CU		Série DE		Série YCA	
		Code article	Référence	Code article	Référence	Code article	Référence	Code article	Référence
	4	7 504 132	D5 HCU 4-120	-	-	-	-	-	-
	6	7 504 111	D5 HCU 6-35	7 519 146	D5 ECU 6-35	7 507 745	D5 R 6-35	-	-
	10	7 504 121	D5 HCU 10-50	7 519 147	D5 ECU 10-50	7 507 746	D5 R 10-50	7 507 440	D5 K 6-16
	16	7 504 101	D5 HCU 16-70	7 519 148	D5 ECU 16-70	7 507 747	D5 R 16-70	7 507 441	D5 K 8-12
	25	7 504 131	D5 HCU 25-95	7 519 149	D5 ECU 25-95	7 507 748	D5 R 25-95	7 507 442	D5 K 10-14
	35	7 504 111	D5 HCU 6-35	7 519 146	D5 ECU 6-35	7 507 745	D5 R 6-35	7 507 441	D5 K 8-12
	50	7 504 121	D5 HCU 10-50	7 519 147	D5 ECU 10-50	7 507 746	D5 R 10-50	7 507 442	D5 K 10-14
	70	7 504 101	D5 HCU 16-70	7 519 148	D5 ECU 16-70	7 507 747	D5 R 16-70	7 507 440	D5 K 6-16
	95	7 504 131	D5 HCU 25-95	7 519 149	D5 ECU 25-95	7 507 748	D5 R 25-95	7 507 443	D5 K 18
	120	7 504 132	D5 HCU 4-120	7 519 145	D5 ECU 120	7 507 749	D5 R 120	7 507 444	D5 K 20
	150	7 504 133	D5 HCU 150*	7 519 150	D5 ECU 150*	7 507 750	D5 R 150*	-	-

Matrices et poinçons pour cosses nues roulées brasées séries MB et BY (sauf presse MRD 50) :

Matrices	Sections mm ²	Code article	Référence
	6	7 507 675	D5 MUJ 6-8
	10	7 507 675	D5 MUJ 6-8
	16	7 507 662	D5 MUJ 14-80
	25	7 507 670	D5 MUJ 22-70
	35	7 507 671	D5 MUJ 38-60
	50	7 507 671	D5 MUJ 38-60
	70	7 507 670	D5 MUJ 22-70
	95	7 507 662	D5 MUJ 14-80
	120	7 507 663	D5 MUJ 100

Poinçons	Sections mm ²	Code article	Référence
	6	7 507 676	D5 PUJ 6-8
	10	7 507 676	D5 PUJ 6-8
	16	7 507 664	D5 PUJ 14
	25	7 507 672	D5 PUJ 22-60
	35	7 507 672	D5 PUJ 22-60
	50	7 507 672	D5 PUJ 22-60
	70	7 507 673	D5 PUJ 70
	95	7 507 665	D5 PUJ 80-100
	120	7 507 665	D5 PUJ 80-100

Matrices pour raccords en C :

Matrices	Raccords	Code article	Référence
	C 6	7 504 121	D5 HCU 10-50
	C 10	7 504 131	D5 HCU 25-95
	C 16	7 504 101	D5 HCU 16-70
	C 25-10	7 504 131	D5 HCU 25-95
	C 25 PM	7 504 131	D5 HCU 25-95
	C 25	7 507 250	D5 E 173 (5)
	C 35	7 507 250	D5 E 173 (5)

Matrices hexagonales pour réseaux isolés :

Matrices	Gorges de référence	Code article	Référence
	E 140	7 507 280	D5 E 140-173
	E 173	7 507 280	D5 E 140-173
	E 215	7 507 285	D5 E 215*
	Largeur de l'empreinte : 9 mm		

Matrices pour mise en rond des câbles alu./ cuivre :

Matrices	Sections mm ²	Code article	Référence
	25	7 507 698	D5 MR 25
	35	7 507 699	D5 MR 35
	50	7 507 700	D5 MR 50
	70	7 507 710	D5 MR 70
	95	7 507 720	D5 MR 95
	120	7 507 730	D5 MR 120
	150	7 507 740	D5 MR 150*

Matrices hexagonales pour connecteurs réseaux : lignes en cuivre nu, aluminium et conducteurs hétérogènes.

Matrices	Gorges de référence	Code article	Référence
	E 54 cuivre	7 507 400	D5 E 54-100
	E 68 cuivre	7 507 410	D5 E 68-83
	E 72 cuivre	7 507 415	D5 E 72-120
	E 83 cuivre	7 507 410	D5 E 68-83
	E 100 cu/alu	7 507 400	D5 E 54-100**
	E 120 cu/alu	7 507 415	D5 E 72-120**
	E 173 cu/alu	7 507 280	D5 E 140-173**
Largeur de l'empreinte : 9 mm			

Matrices pour cosses cuivre-aluminium à rétreindre :

Matrices	Sections mm ²	Code article	Référence
	35	7 507 280	D5 E 140-173
	50	7 507 280	D5 E 140-173
	70	7 507 280	D5 E 140-173
	95	7 507 280	D5 E 140-173
	120	7 507 280	D5 E 140-173
Largeur de l'empreinte : 9 mm			

NB :

Les valeurs en **jaune** : côté de la matrice à utiliser.

Les * : concerne uniquement les presses HVD 51 et ED 520.

Les ** : conducteur cuivre uniquement.

Presse électro-hydraulique EDC 620 KCM :

- Presse électro-hydraulique pour le sertissage et poinçonnage profond avec une grande efficacité et en toute sécurité.
 - Avance rapide à double étage de pression.
 - Retour automatique du piston et arrêt du moteur après la fin du sertissage.
 - Commande manuelle de retour en phase d'approche.
- Dimensions : 360 x 325 x 95 mm.
 - Poids avec batterie : 4,200 kg.

Force : 60 kN



Batterie Lithium-Ion 14,4 V - 2,6 Ah, sans effets mémoire et à durée de vie augmentée. Elle est 30% plus légère qu'une batterie classique

Presse électro-hydraulique autonome - 60 kN pour sertissage des cosses tubulaires, alu-cuivre et manchons



Kit presse électro-hydraulique EDC 620 KCM :

Une interface USB permet d'accéder à l'historique de l'outil (nombre de sertissages, date de garantie, courbe de chaque sertissage...) sur un PC grâce au logiciel fourni avec l'outil. Cette technologie est extrêmement utile pour les prévisions de maintenance ou les diagnostics à distance (capacité de stockage : 1Go).

- Ce kit complet est composé :
 - 1 presse électro-hydraulique EDC 620.
 - 2 batteries Li-Ion 14,4 V - 2,6 Ah.
 - 1 chargeur de batterie.
 - 1 malette métallique avec mousses de protection.
 - 1 logiciel sur CDRom et câble de liaison USB.
 - Notice d'utilisation.
- Dimensions : 485 x 415 x 110 mm.
- Poids : 9,610 kg.

BLUE EXPERT

Code article : 7 519 401

Référence : EDC 620 KCM

**SYSTEME
EXCLUSIF !**

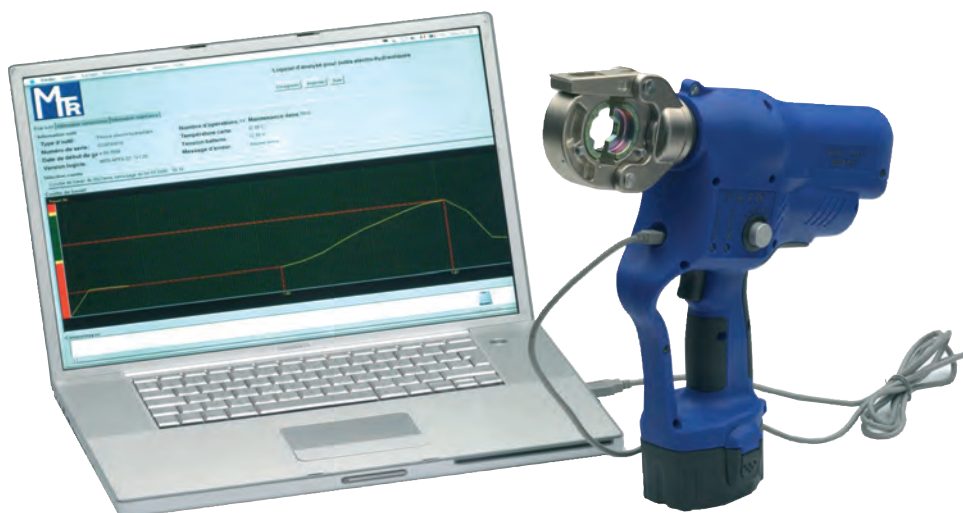

Équipements complémentaires :
Cf. page 300



Référence : CH 2430 HC









Référence : BL 1426



Référence : CA 22005

Capacités de sertissage :

Références des matrices	Cosses roulées brasées	Cosses tubulaires DIN 57295	Cosses et manchons cuivre	Connecteurs en "C"	Cosses industrielles alu./ cuivre	Mise au rond alu./ cuivre
						
	Section mm ²	Section mm ²	Section mm ²	Section mm ²	Section mm ²	Section mm ²
C6 HCU...	-	-	6 à 300	C6 à C35	-	-
C6 K... / C6 R...	-	-	6 à 300	-	-	-
C6 ECU...	-	-	6 à 240	-	-	-
C6 F...	-	10 à 185	-	-	-	-
C6 DMB	10 à 120	-	-	-	-	-
C6 E...	-	-	-	-	35 à 300	-
C6 DR...	-	-	-	-	-	10 à 240

Presse hydraulique manuelle HDC 60 :

- Longueur : 460 mm.
- Poids : 2,700 kg.

Force : 60 kN

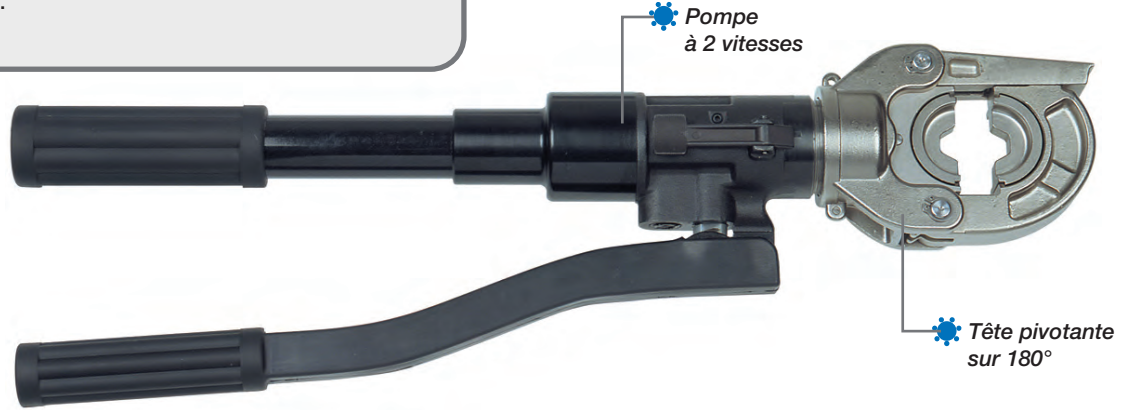

Code article : 7 512 110

Référence : HDC 60

Presse hydraulique raccordable SDC 60 :

- Presse hydraulique manuelle raccordable sur pompes et groupe hydraulique : voir pages 284 à 286.
- Longueur : 258 mm.
- Poids : 1,700 kg.

Type de raccord à préciser lors de votre commande : voir page 287.



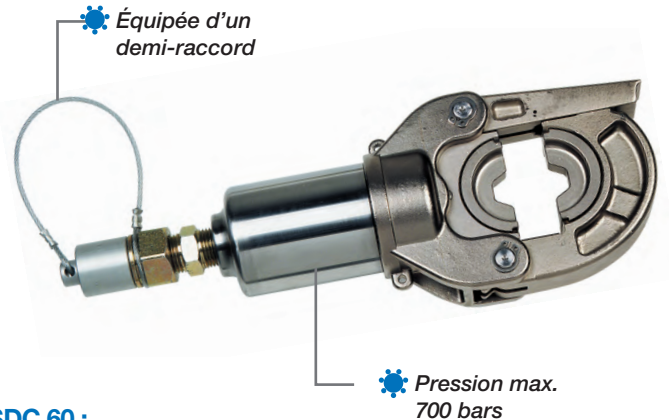



Force : 60 kN



Code article : 7 512 112

Référence : SDC 60

Matrices et capacités de sertissage pour presses HDC 60 et SDC 60 :

Références des matrices	Cosses roulées brasées	Cosses tubulaires DIN 57295	Cosses et manchons cuivre	Connecteurs en "C"	Cosses industrielles alu./ cuivre	Mise au rond alu./ cuivre
						
	Section mm ²	Section mm ²	Section mm ²	Section mm ²	Section mm ²	Section mm ²
C6 HCU...	-	-	6 à 300	C6 à C35	-	-
C6 ECU...	-	-	6 à 240	-	-	-
C6 R.../C6 K...	-	-	6 à 300	-	-	-
C6 F...	-	10 à 185	-	-	-	-
C6 DMB...	10 à 120	-	-	-	-	-
C6 E...	-	-	-	-	35 à 300	-
C6 DR...	-	-	-	-	-	10 à 240

Équipements complémentaires :

- Coffret métal pour presse HDC 60.

Code article : 7 512 111

Référence : CMHDC 60

- Coffret métal pour presse SDC 60.

Code article : 7 512 141

Référence : CMSDC60



Matrices de sertissage

pour les presses EDC 620, HDC 60 et SDC 60



Matrices	Sections mm ²	Série CT		Série CU		Série DE		Série YCA	
		Code article	Référence	Code article	Référence	Code article	Référence	Code article	Référence
	6	7 511 289	C6 HCU 6	7 511 317	C6 ECU 6	7 511 351	C6 R 6	7 511 301	C6 K 5-5
	10	7 511 280	C6 HCU 10	7 511 318	C6 ECU 10	7 511 352	C6 R 10	7 511 302	C6 K 6-5
	16	7 511 283	C6 HCU 16	7 511 319	C6 ECU 16	7 511 353	C6 R 16	7 511 303	C6 K 8-5
	25	7 511 286	C6 HCU 25	7 511 320	C6 ECU 25	7 511 354	C6 R 25	7 511 304	C6 K 10-5
	35	7 511 287	C6 HCU 35	7 511 321	C6 ECU 35	7 511 355	C6 R 35	7 511 305	C6 K 12-5
	50	7 511 288	C6 HCU 50	7 511 322	C6 ECU 50	7 511 356	C6 R 50	7 511 306	C6 K 14-5
	70	7 511 290	C6 HCU 70	7 511 323	C6 ECU 70	7 511 357	C6 R 70	7 511 307	C6 K 16-5
	95	7 511 291	C6 HCU 95	7 511 324	C6 ECU 95	7 511 358	C6 R 95	7 511 308	C6 K 18-5
	120	7 511 281	C6 HCU 120	7 511 325	C6 ECU 120	7 511 359	C6 R 120	7 511 309	C6 K 20-5
	150	7 511 282	C6 HCU 150	7 511 326	C6 ECU 150	7 511 360	C6 R 150	7 511 310	C6 K 22-5
	185	7 511 284	C6 HCU 185	7 511 327	C6 ECU 185	7 511 361	C6 R 185	7 511 311	C6 K 25-5
	240	7 511 285	C6 HCU 240	7 511 328	C6 ECU 240	7 511 362	C6 R 240	7 511 312	C6 K 28-5
	300	7 511 292	C6 HCU 300	-	-	7 511 363	C6 R 300	7 511 313	C6 K 32-5

Matrices pour cosses tubulaires cuivre pour câbles souples : Série DEF

Matrices	Sections mm ²	Code article	Référence
	10	7 511 401	C6 F 10
	16	7 511 402	C6 F 16
	25	7 511 403	C6 F 25
	35	7 511 404	C6 F 35
	50	7 511 405	C6 F 50
	70	7 511 406	C6 F 70

Matrices pour cosses roulées brasées : Série MB et BY

Matrices	Sections mm ²	Code article	Référence
	10	7 511 470	C6 DMB 10
	16	7 511 471	C6 DMB 16
	25	7 511 472	C6 DMB 25
	35	7 511 473	C6 DMB 35
	50	7 511 474	C6 DMB 50
	70	7 511 475	C6 DMB 70
	95	7 511 476	C6 DMB 95
	120	7 511 477	C6 DMB 120

Matrices pour raccords en C :

Matrices	Raccords	Code article	Référence
	C 6	7 511 280	C6 HCU 10
	C 10	7 511 286	C6 HCU 25
	C 16	7 511 290	C6 HCU 70
	C 25-10	7 511 291	C6 HCU 95
	C 25 PM	7 511 291	C6 HCU 95
	C 25	7 511 550	C6 E 173 (5)
	C 35	7 511 550	C6 E 173 (5)

Matrices hexagonales pour cosses industrielles alu./cuivre :

Matrices	Sections mm ²	Code article	Référence
	35-50	7 511 551	C6 E 140
	70-95-120	7 511 552	C6 E 173
	150-185-240	7 511 554	C6 E 235
	300	7 511 556	C6 X 260

Matrices pour mise en rond des câbles alu./cuivre :

Matrices	Âmes massives mm ²	Âmes câblées mm ²	Code article	Référence
	-	10	7 511 451	C6 DR 10
	-	16	7 511 452	C6 DR 16
	35	25	7 511 453	C6 DR 35-25
	50	35	7 511 454	C6 DR 50-35
	70	50	7 511 455	C6 DR 70-50
	95	70	7 511 456	C6 DR 95-70
	120	95	7 511 457	C6 DR 120-95
	150	120	7 511 458	C6 DR 150-120
	185	150	7 511 459	C6 DR 185-150
	240	185	7 511 460	C6 DR 240-185
	300	240	7 511 461	C6 DR 300-240

Matrices hexagonales pour réseaux isolés :

Matrices	Gorges de référence	Code article	Référence
	E 140	7 511 551	C6 E 140
	E 173	7 511 552	C6 E 173
	E 215	7 511 553	C6 E 215

Presses mécaniques et hydrauliques manuelles

70 et 80 kN pour sertissage des cosses tubulaires,
alu-cuivre, manchons et connecteurs

Presse mécanique manuelle MRH 70 :

- Longueur : 685 mm.
- Poids : 4,600 kg.

Force : 70 kN

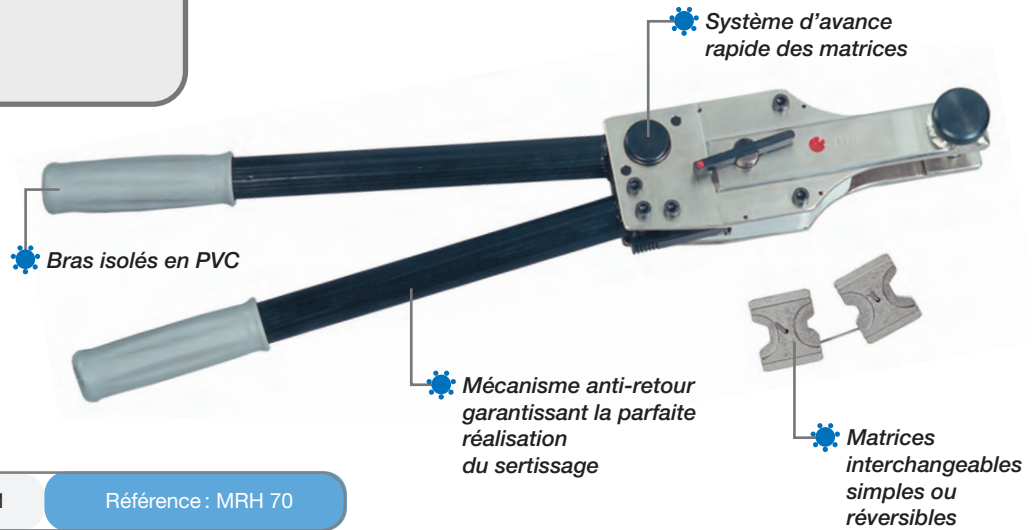

Code article : 7 504 011

Référence : MRH 70

Équipement complémentaire :

- Coffret sur demande :

Code article : 7 504 012

Référence : CMMRH 70

- Possibilité de contrôle avec calibre :

Code article : 7 504 013

Référence : PGM 2



Presse hydraulique manuelle HH 80 :

- Longueur : 590 mm.
- Poids : 4,900 kg.

Force : 80 kN

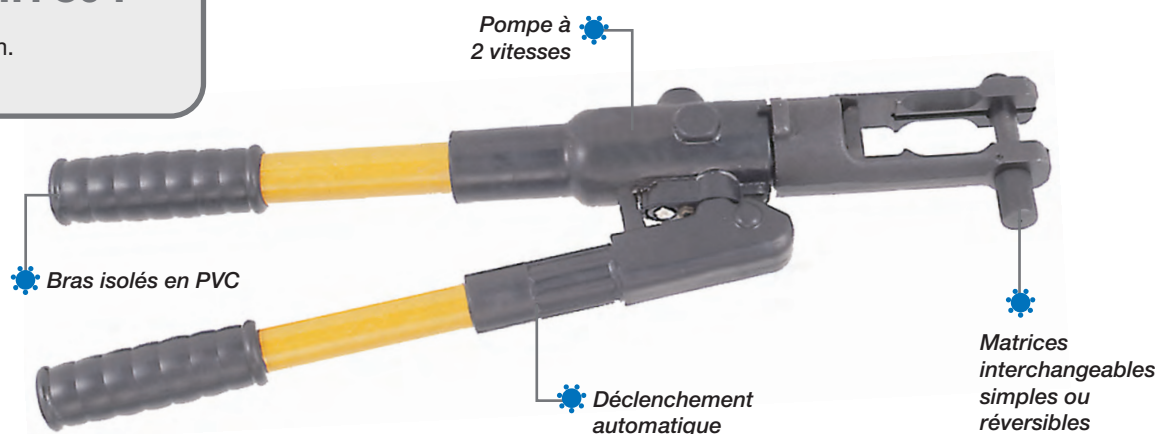

Code article : 7 512 801

Référence : HH 80

Équipement complémentaire :

- Coffret sur demande :

Code article : 7 512 802

Référence : CMHH 80



Presse hydraulique manuelle raccordable 80 kN

pour sertissage des cosses tubulaires, alu-cuivre, manchons et connecteurs



Presse hydraulique raccordable SH 80 CM :

- Presse hydraulique manuelle raccordable sur pompes hydrauliques 700 bars : voir pages 284 à 286.
- Longueur : 210 mm.
- Poids : 2,350 kg.

Type de raccord à préciser lors de votre commande : voir page 287.

Force : 80 kN

Livrée avec coffret métallique.

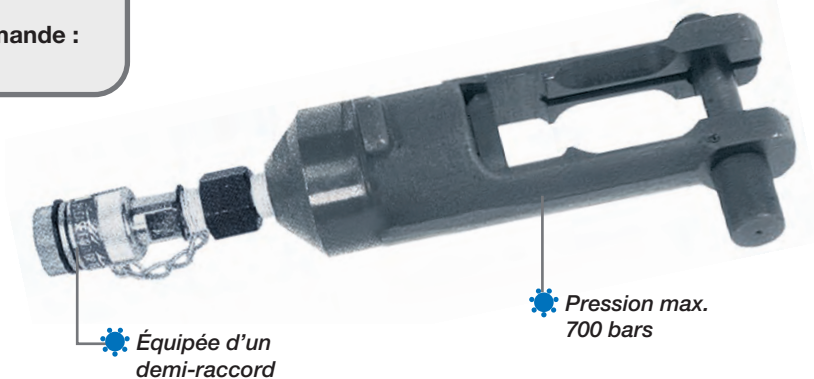

Équipée d'un demi-raccord

Pression max. 700 bars

Code article : 7 510 101

Référence : SH 80K CM







Code article : 7 510 102

Référence : SH 80E CM

Code article : 7 510 103

Référence : SH 80X CM

Matrices et capacités de sertissage pour presses MRH 70, HH 80 et SH 80 CM :

Références des matrices	Cosses roulées brasées	Cosses tubulaires nues et manchons	Connecteurs en "C"	Cosses industrielles alu./cuivre	Connecteurs pour réseaux isolés	Connecteurs pour réseaux lignes nues alu./cuivre	Mise au rond alu./cuivre
	 Section mm ²	 Section mm ²	 Section mm ²	 Section mm ²	 Section mm ²	 Section mm ²	 Section mm ²
H8 HCU...	–	6 à 240	C6 - C50	–	–	–	–
H8 ECU...	–	6 à 240	–	–	–	–	–
D8 MUJ...	6 à 120	–	–	–	–	–	–
H8 E...	–	–	–	35 à 240	6 à 150	148 max.	–
H8 MR	–	–	–	–	–	–	25 à 150

Matrices pour cosses tubulaires et manchons cuivre :

Matrices	Sections mm ²	Série CT		Série CU	
		Code article	Référence	Code article	Référence
	6	7 510 554	H8 HCU 6-10	sur demande	H8 ECU 6-10
	10	7 510 554	H8 HCU 6-10	sur demande	H8 ECU 6-10
	16	7 510 555	H8 HCU 16-25	sur demande	H8 ECU 16-25
	25	7 510 555	H8 HCU 16-25	sur demande	H8 ECU 16-25
	35	7 510 556	H8 HCU 35-95	sur demande	H8 ECU 35-95
	50	7 510 558	H8 HCU 50-150	sur demande	H8 ECU 50-150
	70	7 510 560	H8 HCU 70-120	sur demande	H8 ECU 70-120
	95	7 510 556	H8 HCU 35-95	sur demande	H8 ECU 35-95
	120	7 510 560	H8 HCU 70-120	sur demande	H8 ECU 70-120
	150	7 510 558	H8 HCU 50-150	sur demande	H8 ECU 50-150
	185	7 510 562	H8 HCU 185	sur demande	H8 ECU 185
	240	7 510 563	H8 HCU 240	sur demande	H8 ECU 240

Matrices pour cosses nues roulées brasées : Série MB

Matrices	Sections mm ²	Code article	Référence
	6	7 507 680	D8 MUJ 6-8
	10	7 507 680	D8 MUJ 6-8
	16	7 507 681	D8 MUJ 14
	25	7 507 682	D8 MUJ 22-38
	35	7 507 682	D8 MUJ 22-38
	50	7 507 683	D8 MUJ 60-70
	70	7 507 683	D8 MUJ 60-70
	95	7 507 684	D8 MUJ 80-100
	120	7 507 684	D8 MUJ 80-100

Matrices pour cosses alu./cuivre à rétreindre (ICAU) :

Matrices	Sections mm ²	Code article	Référence
	35	7 510 553	H8 E 140-173
	50	7 510 553	H8 E 140-173
	70	7 510 553	H8 E 140-173
	95	7 510 553	H8 E 140-173
	120	7 510 553	H8 E 140-173
	150	7 510 548	H8 E 235
	185	7 510 548	H8 E 235
	240	7 510 548	H8 E 235
	Largeur de l'empreinte : 9 mm		

Matrices pour raccords en C :

Matrices	Sections mm ²	Code article	Référence
	C 6	7 510 554	H8 HCU 6-10
	C 10	7 510 555	H8 HCU 16-25
	C 16	7 510 560	H8 HCU 70-120
	C 25-10	7 510 556	H8 HCU 35-95
	C 25 PM	7 510 556	H8 HCU 35-95
	C 25	7 510 558	H8 HCU 50-150
	C 35	7 510 558	H8 HCU 50-150
	C 50	7 510 558	H8 HCU 50-150

Matrices pour mise au rond des câbles alu./cuivre :

Matrices	Sections mm ²	Code article	Référence
	25	7 510 564	H8 MR 25
	35	7 510 565	H8 MR 35
	50	7 510 566	H8 MR 50
	70	7 510 567	H8 MR 70
	95	7 510 568	H8 MR 95
	120	7 510 569	H8 MR 120
	150	7 510 570	H8 MR 150

Matrices hexagonales pour connecteurs réseaux : lignes en cuivre nu, aluminium et conducteurs hétérogènes.

Matrices	Gorges de référence	Code article	Référence	Largeur de l'empreinte
	E 54 cu	7 510 550	H8 E 54-100	5 mm
	E 54 ac	7 510 550	H8 E 54-100	5 mm
	E 68 cu	7 510 551	H8 E 68-83	9 mm
	E 72 cu	7 510 552	H8 E 72-120	5 mm
	E 72 ac	7 510 552	H8 E 72-120	5 mm
	E 83 cu	7 510 551	H8 E 68-83	9 mm
	E 100 cu/alu	7 510 550	H8 E 54-100	5 mm
	E 100 ac	7 510 550	H8 E 54-100	5 mm
	E 120 cu/alu	7 510 552	H8 E 72-120	5 mm
	E 120 ac	7 510 552	H8 E 72-120	5 mm
	E 140 alu	7 510 553	H8 E 140-173	9 mm
	E 173 cu/alu	7 510 553	H8 E 140-173	9 mm
	E 210 alu	7 510 545	H8 E 210	5 mm
	E 230 alu	7 510 547	H8 E 230	5 mm

Matrices hexagonales pour réseaux isolés :

Matrices	Gorges de référence	Code article	Référence
	E 140	7 510 553	H8 E 140-173
	E 173	7 510 553	H8 E 140-173
	E 215	7 510 546	H8 E 215
Largeur de l'empreinte : 9 mm			

NB :

Les valeurs en **jaune** : côté de la matrice à utiliser.

Presse hydraulique et mécanique manuelle - 100 kN pour sertissage des cosses tubulaires, manchons et connecteurs



Presse mécanique manuelle MRD 100 :

- Matrices interchangeables simples ou réversibles.
- Longueur : 540 mm.
- Poids : 4,200 kg.

Force : 100 kN

Mécanisme anti-retour garantissant la parfaite réalisation du sertissage

Chape à tête ouvrante

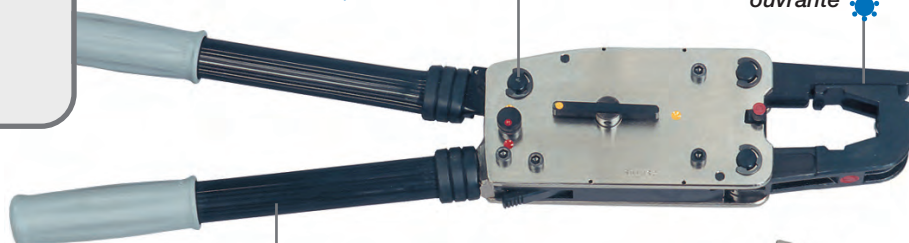

Bras isolés en PVC

Système d'avance rapide des matrices

Code article : 7 504 031

Référence : MRD 100

Équipements complémentaires :

- Coffret.

Code article : 7 504 032

Référence : CMMRD 100



Matrices pour cosses tubulaires et manchons cuivres :

Matrices	Sections mm ²	Code article	Référence
	6	7 504 539	D10 HCU 6-10
	10	7 504 539	D10 HCU 6-10
	16	7 504 540	D10 HCU 10-25
	25	7 504 540	D10 HCU 16-25
	35	7 504 541	D10 HCU 35-95
	50	7 504 581	D10 HCU 50-150
	70	7 504 551	D10 HCU 70-120
	95	7 504 541	D10 HCU 35-95
	120	7 504 551	D10 HCU 70-120
	150	7 504 581	D10 HCU 50-150
	185	7 507 220	D10 HCU 185
	240	7 507 230	D10 HCU 240
300	7 507 240	D10 HCU 300	

Matrices pour cosses alu./cuivre à rétreindre (ICAU) :

Matrices	Sections mm ²	Code article	Référence	
	35	7 504 591	D10 E 140-173	
	50	7 504 591	D10 E 140-173	
	70	7 504 591	D10 E 140-173	
	95	7 504 591	D10 E 140-173	
	120	7 504 591	D10 E 140-173	
	150	7 504 602	D10 E 235-2x9*	
	185	7 504 602	D10 E 235-2x9*	
	240	7 504 602	D10 E 235-2x9*	
	300	7 504 603	D10 E 260	
	Largeur de l'empreinte : 9 mm sauf * : 2 x 9 mm			

Matrices hexagonales pour réseaux isolés :

Matrices	Gorges de référence	Code article	Référence
	E 140	7 504 591	D10 E 140-173
	E 173	7 504 591	D10 E 140-173
	E 215	7 504 601	D10 E 215
Largeur de l'empreinte : 9 mm			

Matrices pour raccords en C :

Matrices	Sections mm ²	Code article	Référence
	C 16	7 504 551	D10 HCU 70-120
	C 25-10	7 504 541	D10 HCU 35-95
	C 25 PM	7 504 541	D10 HCU 35-95
	C 25	7 504 581	D10 HCU 50-150
	C 35	7 504 581	D10 HCU 50-150
	C 50	7 504 581	D10 HCU 50-150

Matrices et poinçons pour connexion alu. et alu./cuivre selon norme NFC 33-090-1 :

Sections mm ²	Matrices Cosses, embouts et raccords		Matrices Manchons de jonction alu.		Poinçons	
	Code article	Référence	Code article	Référence	Code article	Référence
16	7 504 703	MC 0 E M3	7 504 704	MJ 0 E M3	7 504 801	0 E M3
25	7 504 703	MC 0 E M3	7 504 704	MJ 0 E M3	7 504 801	0 E M3
35	7 504 703	MC 0 E M3	7 504 704	MJ 0 E M3	7 504 801	0 E M3
50	7 504 723	MC 1 E M3	7 504 724	MJ 1 E M3	7 504 821	1 E M3
70	7 504 723	MC 1 E M3	7 504 724	MJ 1 E M3	7 504 821	1 E M3
95	7 504 723	MC 1 E M3	7 504 724	MJ 1 E M3	7 504 821	1 E M3
120	7 504 733	MC 2 E M3	7 504 734	MJ 2 E M3	7 507 870	2 E M3
150	7 504 733	MC 2 E M3	7 504 734	MJ 2 E M3	7 507 870	2 E M3

Presse hydraulique manuelle HC 120 :

- Longueur : 690 mm.
- Poids : 6 kg.

Bras isolés en PVC

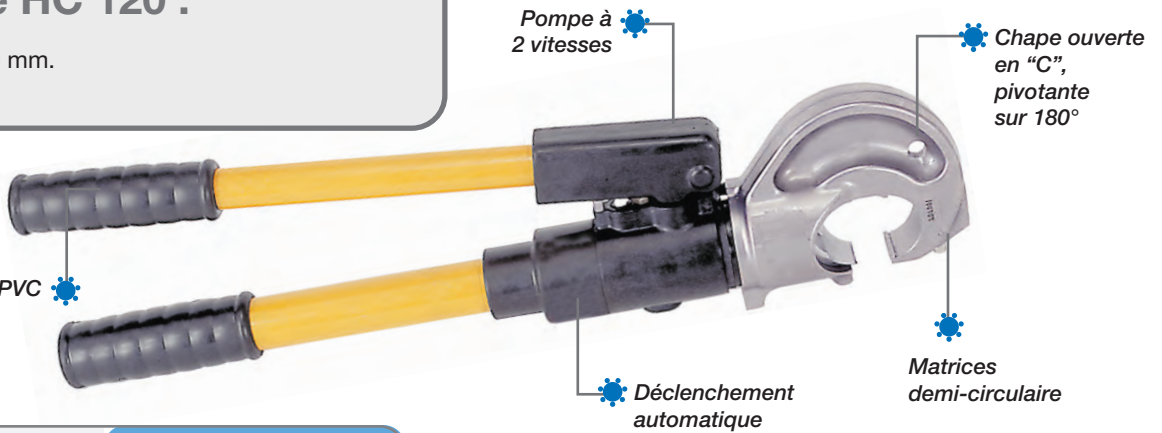

Force : 120 kN

Code article : 7 512 010

Référence : HC 120

Presse hydraulique raccordable SC 120 CM :

- Presse hydraulique manuelle raccordable sur pompes hydrauliques 700 bars : voir page 284 à 286.
- Longueur : 185 mm.
- Poids : 3,800 kg.

Livrée en coffret métallique.

Code article : 7 510 111

Référence : SC 120 K CM

Code article : 7 510 112

Référence : SC 120 E CM

Code article : 7 510 113

Référence : SC 120 X CM

Force : 120 kN

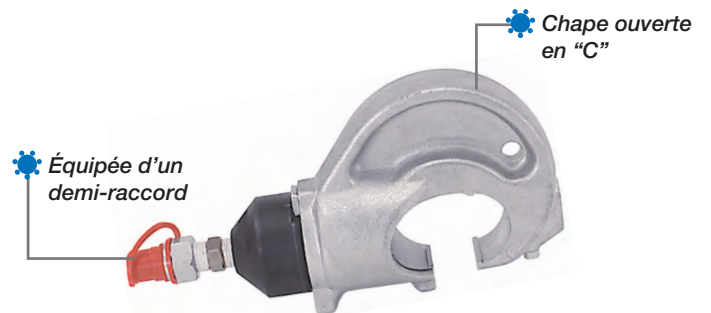

Type de raccord à préciser lors de votre commande : voir page 287.

Matrices et capacités de sertissage pour presses HC 120 et SC 120 CM :

Références des matrices	Cosses tubulaires nues et manchons	Connecteurs en "C"	Cosses industrielles alu./ cuivre	Connecteurs pour réseaux isolés	Connecteurs pour réseaux lignes nues alu./ cuivre	Mise au rond alu./ cuivre
	Section mm ²	Section mm ²	Section mm ²	Section mm ²	Section mm ²	Section mm ²
C12ECU...HCU...	6 à 400	–	–	–	–	–
C12 R...	6 à 300	–	–	–	–	–
C12 K...	6 à 300	–	–	–	–	–
C12 E...	–	–	35 à 300	6 à 240	228 max.	–
C12 HCU...	–	C6 à C70	–	–	–	–
C12 CC...	–	C75 à C185-95	–	–	–	–
C12 MR	–	–	–	–	–	50 à 240

Équipements complémentaires :

- Coffret pour presse HC 120 sur demande.

Code article : 7 512 011

Référence : CPHC 120



Presse hydraulique manuelle - 120 kN

pour sertissage des cosses tubulaires, alu-cuivre, manchons et connecteurs



Presse hydraulique manuelle HU 137 :

- Presse hydraulique manuelle pour le sertissage avec matrices Type C12... ou U13.
- Longueur : 690 mm.
- Poids : 6 kg.

Force : 120 kN

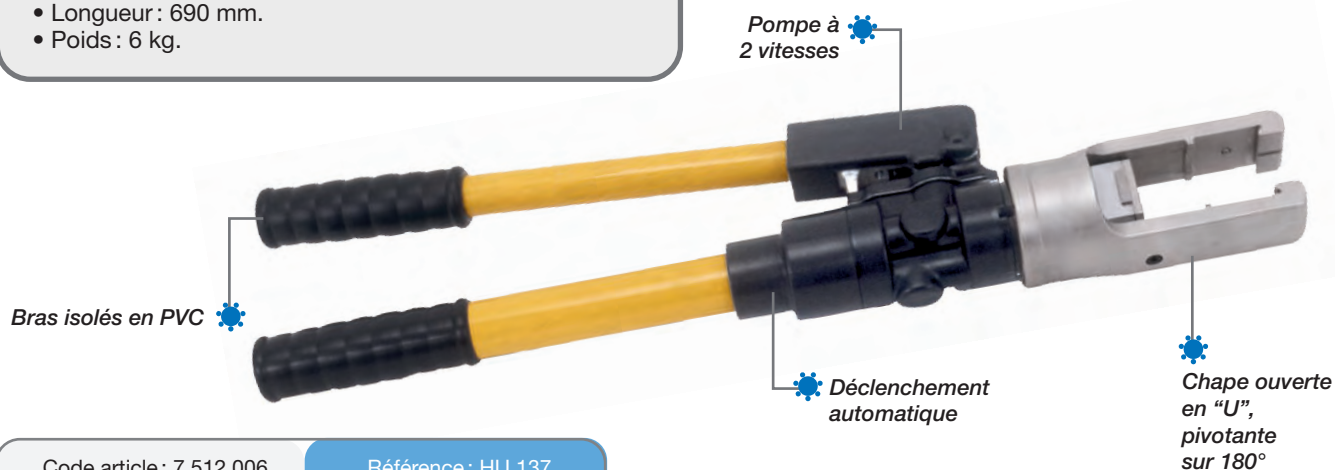

Code article : 7 512 006

Référence : HU 137

Équipements complémentaires :

- **Adaptateur** pour matrices 1/2 coquilles Type C12... :
Code article : 7 511 998 - Référence : **U 137 C12**
- Coffret sur demande.

Code article : 7 512 005

Référence : CPHU 135-137



Matrices et capacités de sertissage :

Références des matrices	Cosses tubulaires nues et manchons	Connecteurs en "C"	Cosses industrielles alu./ cuivre	Connecteurs pour réseaux isolés	Connecteurs pour réseaux lignes nues alu./ cuivre	Réseaux alu., alu./ cuivre à poinçonner	Mise au rond alu./ cuivre
C12 HCU...	6 à 400	C6 à C70	–	–	–	–	–
C12 R...	6 à 300	–	–	–	–	–	–
C12 K...	6 à 300	–	–	–	–	–	–
C12 ECU...	6 à 400	–	–	–	–	–	–
C12 E...	–	–	35 à 300	6 à 240	228 max.	–	–
C12 CC...	–	C75 à C185-95	–	–	–	–	–
U13 MC...	–	–	–	–	–	16 à 240	–
U13 MJ...	–	–	–	–	–	16 à 240	–
C12 MR...	–	–	–	–	–	–	50 à 240

Presse électro-hydraulique EC 1270 KCM :

- Presse électro-hydraulique pour le sertissage et poinçonnage profond avec une grande efficacité et en toute sécurité.
- Avance rapide à double étage de pression.
- Retour automatique du piston et arrêt du moteur après la fin du sertissage.
- Commande manuelle de retour en phase d'approche.
- Dimensions : 425 x 320 x 95 mm.
- Poids avec batterie : 6,400 kg.

Force : 120 kN



Presse électro-hydraulique autonome - 120 kN

pour sertissage des cosses tubulaires, alu-cuivre, manchons et connecteurs



Kit presse électro-hydraulique EC 1270 KCM :

Une interface USB permet d'accéder à l'historique de l'outil (nombre de sertissages, date de garantie, courbe de chaque sertissage...) sur un PC grâce au logiciel fourni avec l'outil. Cette technologie est extrêmement utile pour les prévisions de maintenance ou les diagnostics à distance (capacité de stockage : 1Go).

- Ce kit complet est composé :
 - 1 presse électro-hydraulique EC 1270.
 - 2 batteries Li-Ion 14,4 V - 2,6 Ah.
 - 1 chargeur de batterie.
 - 1 malette métallique avec mousses de protection.
 - 1 logiciel sur CDRom et câble de liaison USB.
 - Notice d'utilisation.
- Dimensions : 660 x 460 x 110 mm.
- Poids : 13,700 kg.

BLUE EXPERT

Code article : 7 519 402

Référence : EC 1270 KCM

SYSTEME EXCLUSIF !

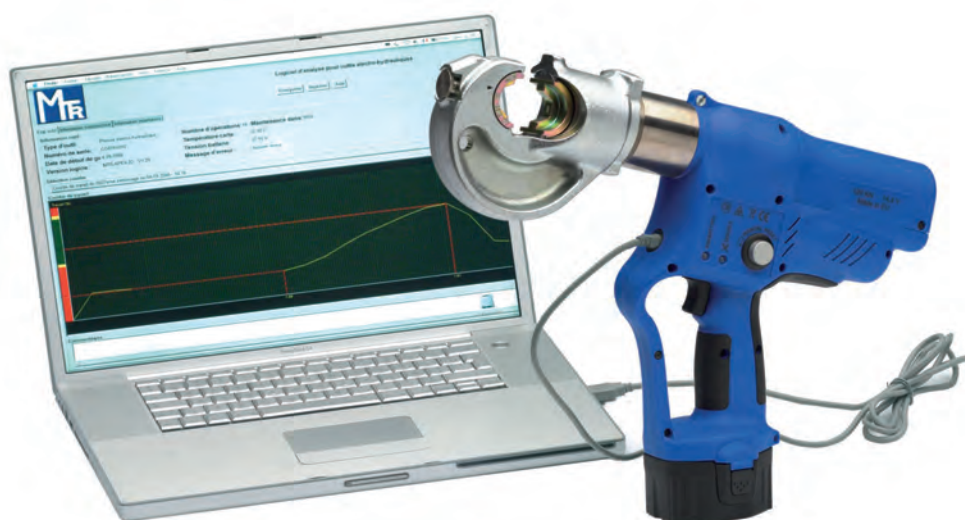

Équipements complémentaires:
Cf. page 300



Référence : CH 2430 HC









Référence : BL 1426



Référence : CA 22005

Capacités de sertissage :

Références des matrices	Cosses tubulaires nues et manchons	Connecteurs en "C"	Cosses industrielles alu./ cuivre	Connecteurs pour réseaux isolés	Connecteurs pour réseaux lignes nues alu./ cuivre	Mise au rond alu./ cuivre
	 Section mm ²	 Section mm ²	 Section mm ²	 Section mm ²	 Section mm ²	 Section mm ²
C12 HCU...	6 à 400	C6 à C70	-	-	-	-
C12 R...	6 à 300	-	-	-	-	-
C12 K...	10 à 300	-	-	-	-	-
C12 ECU...	6 à 400	-	-	-	-	-
C12 E...	-	-	35 à 300	6 à 240	228 max.	-
C12 MR	-	-	-	-	-	50 à 240
C12 CC...	-	C75 à C185-95	-	-	-	-

Presse électro-hydraulique EU 1370 KCM :

- Presse électro-hydraulique pour le sertissage et poinçonnage profond avec une grande efficacité et en toute sécurité.
 - Avance rapide à double étage de pression.
 - Retour automatique du piston et arrêt du moteur après la fin du sertissage.
 - Commande manuelle de retour en phase d'approche.
- Dimensions : 440 x 325 x 95 mm.
 - Poids avec batterie : 6 kg.

Force : 120 kN



Presse électro-hydraulique autonome - 120 kN

pour sertissage des cosses tubulaires, alu-cuivre, manchons et connecteurs



Kit presse électro-hydraulique EU 1370 KCM :

Une interface USB permet d'accéder à l'historique de l'outil (nombre de sertissages, date de garantie, courbe de chaque sertissage...) sur un PC grâce au logiciel fourni avec l'outil. Cette technologie est extrêmement utile pour les prévisions de maintenance ou les diagnostics à distance (capacité de stockage : 1Go).

- Ce kit complet est composé :
 - 1 presse électro-hydraulique EU 1370.
 - 2 batteries Li-Ion 14,4 V - 2,6 Ah.
 - 1 chargeur de batterie.
 - 1 malette métallique avec mousses de protection.
 - 1 logiciel sur CD Rom et câble de liaison USB.
 - Notice d'utilisation.
- Dimensions : 660 x 460 x 110 mm.
- Poids : 13,370 kg.

BLUE EXPERT

Code article : 7 519 403

Référence : EU 1370 KCM

SYSTEME EXCLUSIF !

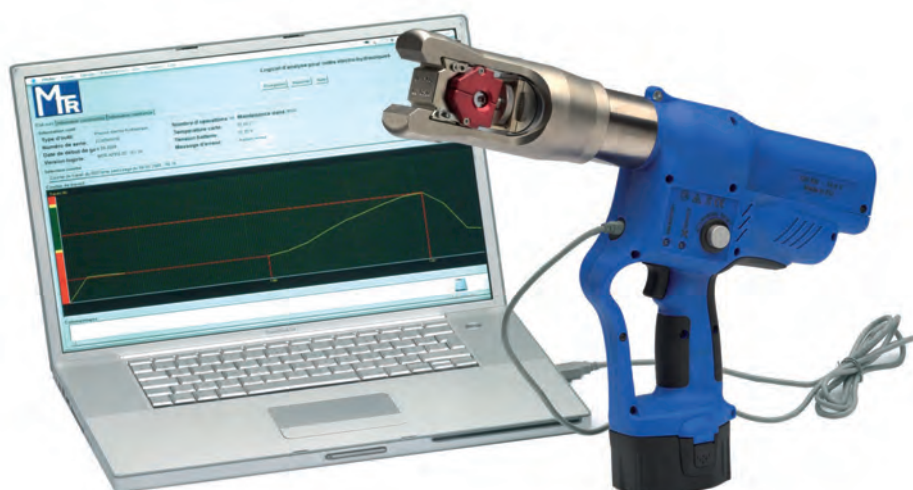

Équipements complémentaires :
Cf. page 300



Référence : CH 2430 HC



Référence : BL 1426



Référence : CA 22005

Matrices et capacités de sertissage :

Références des matrices	Cosses tubulaires nues et manchons	Connecteurs en "C"	Cosses industrielles alu./cuivre	Connecteurs pour réseaux isolés	Connecteurs pour réseaux lignes nues alu./cuivre	Réseaux alu., alu./cuivre à poinçonner	Mise au rond alu./cuivre
C12 HCU...	 Section mm ²	 Section mm ²	 Section mm ²	 Section mm ²	 Section mm ²	 Section mm ²	 Section mm ²
C12 R...	6 à 400	C6 à C70	-	-	-	-	-
C12 K...	6 à 300	-	-	-	-	-	-
C12 ECU...	10 à 300	-	-	-	-	-	-
C12 ECU...	6 à 400	-	-	-	-	-	-
C12 E...	-	-	35 à 300	6 à 240	228 max.	-	-
C12 CC...	-	C75 à C185-95	-	-	-	-	-
U13 MC...	-	-	-	-	-	16 à 240	-
U13 MJ...	-	-	-	-	-	16 à 240	-
C12 MR...	-	-	-	-	-	-	50 à 240

* Pour les presses HU 137 et EU 1370, il est nécessaire de commander l'adaptateur U 137 C12.

Matrices pour cosses tubulaires et manchons cuivre :

Matrices	Sections mm ²	Série CT		Série CU		Série YCA		Série DE	
		Code article	Référence	Code article	Référence	Code article	Référence	Code article	Référence
	6	7 517 053	C12 HCU 6	7 519 130	C12 ECU 6	7 511 519	C12 K 5-10	7 517 460	C12 R 6
	10	7 517 054	C12 HCU 10	7 519 131	C12 ECU 10	7 511 520	C12 K 6-10	7 517 461	C12 R 10
	16	7 517 056	C12 HCU 16	7 519 132	C12 ECU 16	7 511 521	C12 K 8-10	7 517 462	C12 R 16
	25	7 517 057	C12 HCU 25	7 519 133	C12 ECU 25	7 511 522	C12 K 10-10	7 517 463	C12 R 25
	35	7 517 058	C12 HCU 35	7 519 134	C12 ECU 35	7 511 523	C12 K 12-10	7 517 464	C12 R 35
	50	7 517 060	C12 HCU 50	7 519 135	C12 ECU 50	7 511 524	C12 K 14-13	7 517 465	C12 R 50
	70	7 517 070	C12 HCU 70	7 519 136	C12 ECU 70	7 511 528	C12 K 16-13	7 517 466	C12 R 70
	95	7 517 080	C12 HCU 95	7 519 137	C12 ECU 95	7 511 529	C12 K 18-14	7 517 467	C12 R 95
	120	7 517 082	C12 HCU 120	7 519 138	C12 ECU 120	7 511 530	C12 K 20-14	7 517 468	C12 R 120
	150	7 517 085	C12 HCU 150	7 519 139	C12 ECU 150	7 511 525	C12 K 22-10	7 517 469	C12 R 150
	185	7 517 086	C12 HCU 185	7 519 140	C12 ECU 185	7 511 526	C12 K25-10	7 517 470	C12 R 185
	240	7 517 087	C12 HCU 240	7 519 141	C12 ECU 240	7 511 527	C12 K28-10	7 517 471	C12 R 240
	300	7 517 088	C12 HCU 300	7 519 142	C12 ECU 300	7 511 300	C12 K32-7	7 517 472	C12 R 300
	400	7 517 089	C12 HCU 400	7 519 143	C12 ECU 400	-	-	-	-

Matrices hexagonales pour connecteurs réseaux : lignes en cuivre nu, aluminium et conducteurs hétérogènes.

Matrices	Gorges de référence	Code article	Référence	Largeur de l'empreinte
	E 54 cu	7 507 480	C12 E 54 (18)	18 mm
	E 54 ac	7 507 485	C12 E 54	10 mm
	E 68 cu	7 507 500	C12 E 68	18 mm
	E 72 cu	7 507 510	C12 E 72	10 mm
	E 72 ac	7 507 510	C12 E 72	10 mm
	E 83 cu	7 507 520	C12 E 83	18 mm
	E 100 cu/alu	7 507 530	C12 E 100 (18)	18 mm
	E 100 ac	7 507 535	C12 E 100	10 mm
	E 120 cu/alu	7 507 550	C12 E 120 (18)	18 mm
	E 120 ac	7 507 555	C12 E 120	9 mm
	E 140 alu	7 507 305	C12 E 140 (15)	15 mm
	E 173 cu/alu	7 507 306	C12 E 173 (15)	15 mm
	E 210 alu	7 507 590	C12 E 210	10 mm
	E 230 alu	7 507 600	C12 E 230	10 mm
	E 250 alu	7 507 304	C12 E 250	9 mm
	E 280 alu	7 507 340	C12 E 280	6 mm

Matrices hexagonales pour réseaux isolés :

Matrices	Gorges de référence	Code article	Référence
	E 140	7 507 310	C12 E 140 (9)
	E 173	7 507 320	C12 E 173 (9)
	E 215	7 507 330	C12 E 215 (9)
	E 260	7 507 610	C12 E 260 (9)
	E 280	7 507 341	C12 E 280 (9)
Largeur de l'empreinte : 9 mm			

Matrices pour raccords en C :

Matrices	Sections mm ²	Code article	Référence
	C 6	7 517 054	C12 HCU 10
	C 10	7 517 057	C12 HCU 25
	C 16	7 517 070	C12 HCU 70
	C 25-10	7 517 080	C12 HCU 95
	C 25 PM	7 517 080	C12 HCU 95
	C 25	7 517 085	C12 HCU 150
	C 35	7 517 085	C12 HCU 150
	C 50	7 517 085	C12 HCU 150
	C 70-35	7 517 087	C12 HCU 240
	C 70	7 517 087	C12 HCU 240
	C75	7 516 600	C12 CC 95
	C 95-35	7 516 600	C12 CC 95
	C 95	7 516 600	C12 CC 95
	C 120	7 516 610	C12 CC 150
	C 150	7 516 610	C12 CC 150
	C 185-95	7 516 610	C12 CC 150

Matrices pour cosses alu./cuivre à rétreindre (ICAU) :

Matrices	Sections mm ²	Code article	Référence	Largeur de l'empreinte
	35	7 519 080	C12 E 140 (2x9)	2 x 9 mm
	50	7 519 080	C12 E 140 (2x9)	2 x 9 mm
	70	7 519 081	C12 E 173 (2x9)	2 x 9 mm
	95	7 519 081	C12 E 173 (2x9)	2 x 9 mm
	120	7 519 081	C12 E 173 (2x9)	2 x 9 mm
	150	7 519 082	C12 E 235 (2x9)	2 x 9 mm
	185	7 519 082	C12 E 235 (2x9)	2 x 9 mm
	240	7 519 082	C12 E 235 (2x9)	2 x 9 mm
	300	7 519 083	C12 X 260	9 mm

Matrices et poinçons pour cosses et manchons aluminium ou alu./cuivre de 16 à 240 mm², voir références pages 279/280.

Pour les matrices en B : voir page 233.

Matrices pour mise en rond des câbles alu./cuivre :

Matrices	Sections mm ²	Code article	Référence
	50	7 519 064	C12 MR 50
	70	7 519 065	C12 MR 70
	95	7 519 066	C12 MR 95
	120	7 519 067	C12 MR 120
	150	7 519 068	C12 MR 150
	185	7 519 069	C12 MR 185
	240	7 519 071	C12 MR 240

Presse hydraulique raccordable 120 kN

pour sertissage des cosses tubulaires, manchons et connecteurs



Presse hydraulique raccordable SU 130 :

- Presse hydraulique raccordable sur pompes hydrauliques 700 bars : voir page 284 à 286.
- Longueur : 210 mm.
- Poids : 3,200 kg.

Type de raccord à préciser lors de votre commande : voir page 287.

Force : 120 kN

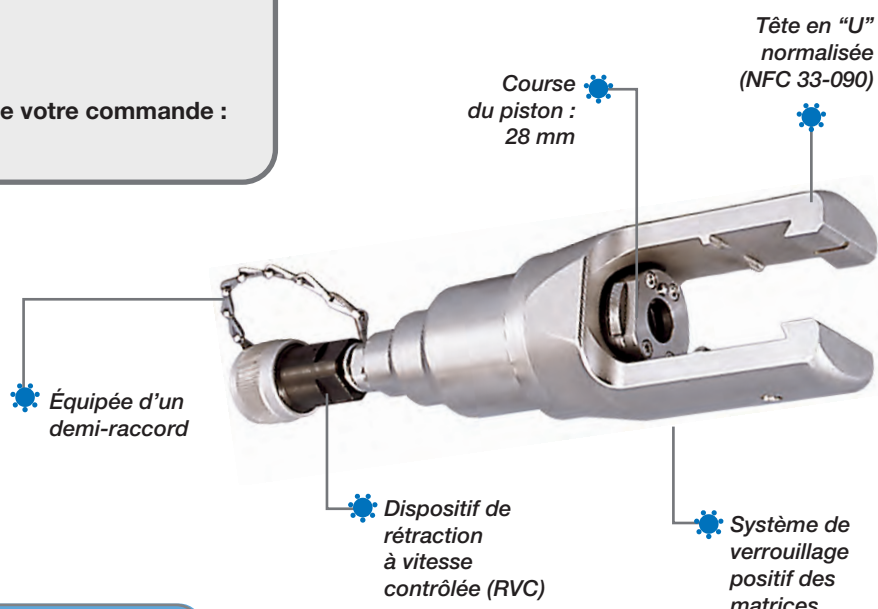

Code article : 7 510 116

Référence : SU 130 K









Code article : 7 510 117

Référence : SU 130 E

Code article : 7 510 118

Référence : SU 130 X

Matrices et capacités de sertissage :

Références des matrices	Cosses tubulaires CDCT	Cosses tubulaires nues et manchons	Connecteurs en "C"	Cosses industrielles alu./ cuivre	Connecteurs pour réseaux isolés	Connecteurs pour réseaux lignes nues alu./ cuivre	Réseaux alu. alu./ cuivre à poinçonner	Mise au rond alu./ cuivre
	 Section mm ²	 Section mm ²	 Section mm ²	 Section mm ²	 Section mm ²	 Section mm ²	 Section mm ²	 Section mm ²
U13 HCU...	-	25 à 300	C16 à C70	-	-	-	-	-
U13 E...	-	-	-	35 à 300	6 à 240	228 max.	-	-
U13 CC95	-	-	C75 à C95	-	-	-	-	-
U13 HCT...	75	-	-	-	-	-	-	-
U13 MC...	-	-	-	-	-	-	16 à 240	-
U13 MJ...	-	-	-	-	-	-	16 à 240	-
U13 MR...	-	-	-	-	-	-	-	50 à 240

Presses hydrauliques raccordables SU 210 et SRU 210 :

- Presses hydrauliques raccordables sur pompes hydrauliques 700 bars : voir pages 284 à 286.

Presse SU 210 :

- Longueur : 260 mm.
- Poids : 5,800 kg.

Code article : 7 510 141

Référence : SU 210 K

Code article : 7 510 142

Référence : SU 210 E

Code article : 7 510 143

Référence : SU 210 X

Presse SRU 210 :

- Longueur : 275 mm.
- Poids : 6,180 kg.
- Le système est identique à SU 210 mais la chape est rallongée pour le sertissage aluminium, alu./cuivre jusqu'à 630 mm².

Code article : 7 510 161

Référence : SRU 210 K

Code article : 7 510 162

Référence : SRU 210 E

Code article : 7 510 163

Référence : SRU 210 X

Force : 200 kN

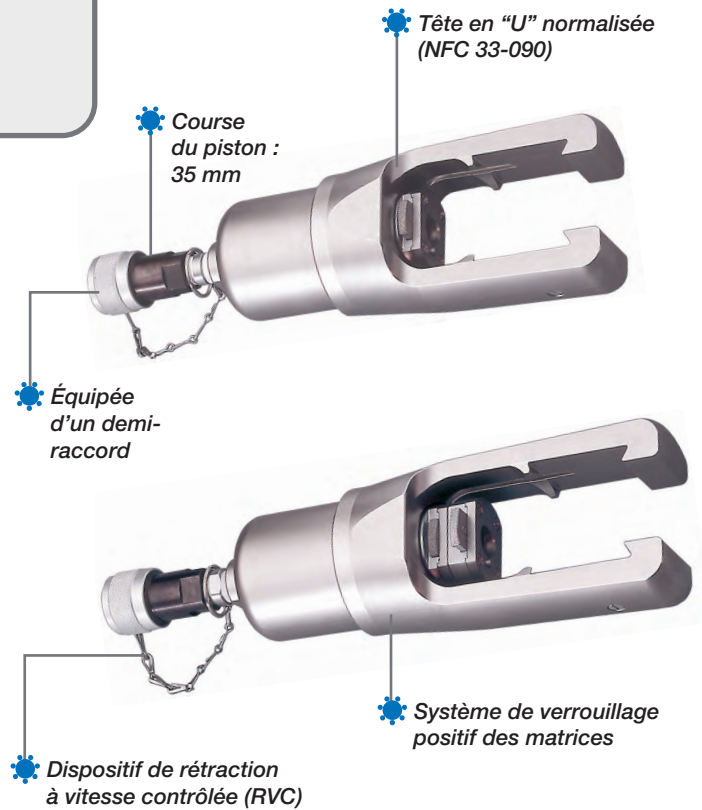

Type de raccord à préciser lors de votre commande : voir page 287.

Matrices et capacités de sertissage :

Références des matrices		Cosses tubulaires CDCT	Cosses tubulaires nues et manchons	Connecteurs en "C"	Cosses industrielles alu./cuivre	Connecteurs pour réseaux isolés	Connecteurs pour réseaux lignes nues alu./cuivre	Réseaux alu./cuivre à poinçonner	Mise au rond alu./cuivre
		Section mm ²	Section mm ²	Section mm ²	Section mm ²	Section mm ²	Section mm ²	Section mm ²	Section mm ²
U13 HCU...	U21 HCU	-	25 à 630	C16 à C70	-	-	-	-	-
U13 E...	U21 E...	-	-	-	35 à 300	6 à 240	228 max.	-	-
U13CC95...	U21 CC...	-	-	C75 à C240	-	-	-	-	-
U13 HCT...	U21 HCT...	75 à 181	-	-	-	-	-	-	-
U13 MC...	U21 MC...	-	-	-	-	-	-	16 à 630*	-
U13 MJ...	U21 MJ...	-	-	-	-	-	-	16 à 630*	-
-	U21 MR	-	-	-	-	-	-	-	50 à 400

* : 500 et 630 uniquement pour SRU 210.

Matrices de sertissage pour les presses

HU 137, EU 1370, SU 130, SU 210 et SRU 210



Matrices pour cosses tubulaires et manchons cuivre :

Pour HU 137, EU 1370 et SU 130 **Série CT**

Matrices	Sections mm ²	Code article	Référence
	25	7 516 899	U13 HCU 25
	35	7 516 900	U13 HCU 35
	50	7 516 910	U13 HCU 50
	70	7 516 930	U13 HCU 70
	95	7 516 940	U13 HCU 95
	120	7 516 950	U13 HCU 120
	150	7 516 960	U13 HCU 150
	185	7 516 970	U13 HCU 185
	240	7 516 980	U13 HCU 240
	300	7 516 985	U13 HCU 300

Pour SU 210 et SRU 210

Série CT

Matrices + Adaptateur	Sections mm ²	Code article	Référence
	25	7 516 899 + 7 517 051	U13 HCU 25 + U21 U13
	35	7 516 900 + 7 517 051	U13 HCU 35 + U21 U13
	50	7 516 910 + 7 517 051	U13 HCU 50 + U21 U13
	70	7 516 930 + 7 517 051	U13 HCU 70 + U21 U13
	95	7 516 940 + 7 517 051	U13 HCU 95 + U21 U13
	120	7 516 950 + 7 517 051	U13 HCU 120 + U21 U13
	150	7 516 960 + 7 517 051	U13 HCU 150 + U21 U13
	185	7 516 970 + 7 517 051	U13 HCU 185 + U21 U13
	240	7 516 980 + 7 517 051	U13 HCU 240 + U21 U13
	300	7 516 990	U21 HCU 300 (direct)
	400	7 517 000	U21 HCU 400 (direct)
	500	7 517 005	U21 HCU 500 (direct)
	630	7 517 010	U21 HCU 630 (direct)

Matrices et poinçons cuivre pour cosses tubulaires et manchons cuivre :

Pour HU 137, EU 1370 et SU 130

Série CT

Matrices + Poinçons	Sections mm ²	Matrices		Poinçons	
		Code article	Référence	Code article	Référence
	25	7 517 440	U13MU25	7 517452	PU50
	35	7 517 441	U13MU35		
	50	7 517 442	U13MU50	7 517 453	PU120
	70	7 517 443	U13MU70		
	95	7 517 444	U13MU95		
	120	7 517 445	U13MU120	7 517 454	PU240
	150	7 517 446	U13MU150		
	185	7 517 447	U13MU185		
240	7 517 448	U13MU240			

Matrices pour raccord en "C" :

Matrices + Adaptateur	Sections mm ²	Pour HU 137, EU 1370 et SU 130		Pour SU 210 et SRU 210	
		Code article	Référence	Code article	Référence
	C 16	7 516 930	U13 HCU 70	7 516 930 + 7 517 051	U13 HCU 70 + U21 U13
	C 25-10	7 516 940	U13 HCU 95	7 516 940 + 7 517 051	U13 HCU 95 + U21 U13
	C 25 PM	7 516 940	U13 HCU 95	7 516 940 + 7 517 051	U13 HCU 95 + U21 U13
	C 25	7 516 960	U13 HCU 150	7 516 960 + 7 517 051	U13 HCU 150 + U21 U13
	C 35	7 516 960	U13 HCU 150	7 516 960 + 7 517 051	U13 HCU 150 + U21 U13
	C 50	7 516 960	U13 HCU 150	7 516 960 + 7 517 051	U13 HCU 150 + U21 U13
	C 70-35	7 516 980	U13 HCU 240	7 516 980 + 7 517 051	U13 HCU 240 + U21 U13
	C 70	7 516 980	U13 HCU 240	7 516 980 + 7 517 051	U13 HCU 240 + U21 U13
	C 75	7 517 090	U13 CC 95	7 517 100	U21 CC 95 (direct)
	C 95-35	7 517 090	U13 CC 95	7 517 100	U21 CC 95 (direct)
	C 95	7 517 090	U13 CC 95	7 517 100	U21 CC 95 (direct)
	C 120	-	-	7 517 120	U21 CC 150 (direct)
	C 150	-	-	7 517 120	U21 CC 150 (direct)
	C 185-95	-	-	7 517 120	U21 CC 150 (direct)
	C 185	-	-	7 517 130	U21 CC 185 (direct)
	C 240	-	-	7 517 130	U21 CC 185 (direct)

Matrices pour cosses mise à la terre (CDCT) :

Matrices	Sections mm ²	Pour HU 137, EU 1370 et SU 130		Pour SU 210 et SRU 210	
		Code article	Référence	Code article	Référence
	75	7 516 301	U13 HCT 75	7 517 140	U21 HCT 75
	95	-	-	-	U21 HCT 95
	116	-	-	7 517 150	U21 HCT 116
	147	-	-	7 517 160	U21 HCT 147
	181	-	-	7 517 170	U21 HCT 181

Matrices pour cosses alu./cuivre à rétreindre (ICAU) :

Matrices + Adaptateur	Sections mm ²	Pour HU 137, EU 1370 et SU 130		Pour SU 210 et SRU 210	
		Code article	Référence	Code article	Référence
	35	7 517 335	U13 E 140 (2x9)	7 517 335 + 7 517 051	U13 E 140 (2x9) + U21 U13
	50	7 517 335	U13 E 140 (2x9)	7 517 335 + 7 517 051	U13 E 140 (2x9) + U21 U13
	70	7 517 345	U13 E 173 (2x9)	7 517 345 + 7 517 051	U13 E 173 (2x9) + U21 U13
	95	7 517 345	U13 E 173 (2x9)	7 517 345 + 7 517 051	U13 E 173 (2x9) + U21 U13
	120	7 517 345	U13 E 173 (2x9)	7 517 345 + 7 517 051	U13 E 173 (2x9) + U21 U13
	150	7 517 367	U13 E 235 (2x9)	7 517 367 + 7 517 051	U13 E 235 (2x9) + U21 U13
	185	7 517 367	U13 E 235 (2x9)	7 517 367 + 7 517 051	U13 E 235 (2x9) + U21 U13
	240	7 517 367	U13 E 235 (2x9)	7 517 367 + 7 517 051	U13 E 235 (2x9) + U21 U13
	300	7 517 373	U13 X 260	7 517 373 + 7 517 051	U13 X 260 + U21 U13

Matrices hexagonales pour réseaux isolés :

Matrices + Adaptateur	Gorges de référence	Pour HU 137, EU 1370 et SU 130			Pour SU 210 et SRU 210		
		Code article	Référence	Largeur de l'empreinte	Code article	Référence	Largeur de l'empreinte
	E 140	7 517 190	U13 E 140 (9)	9	7 517 190 + 7 517 051	U13 E 140 (9) + U21 U13	9
	E 173	7 517 200	U13 E 173 (9)	9	7 517 200 + 7 517 051	U13 E 173 (9) + U21 U13	9
	E 215	7 517 210	U13 E 215 (9)	9	7 517 210 + 7 517 051	U13 E 215 (9) + U21 U13	9
	E 260	7 517 370	U13 E 260 (9)	9	7 517 410	U21 E 260 (direct)	18
	E 280	7 517 375	U13 E 280 (9)	9	7 517 420	U21 E 280 (direct)	20

Matrices hexagonales pour connecteurs réseaux : lignes en cuivre nu, aluminium et conducteurs hétérogènes.

Matrices + Adaptateur	Gorges de référence	Pour HU 137, EU 1370 et SU 130			Pour SU 210 et SRU 210		
		Code article	Référence	Largeur de l'empreinte	Code article	Référence	Largeur de l'empreinte
	E 54 cu	7 517 250	U13 E 54 (18)	18	7 517 250 + 7 517 051	U13 E 54 (18) + U21 U13	18
	E 54 ac	7 517 260	U13 E 54	10	7 517 260 + 7 517 051	U13 E 54 + U21 U13	10
	E 68 cu	7 517 270	U13 E 68	18	7 517 270 + 7 517 051	U13 E 68 + U21 U13	18
	E 72 cu/ac	7 517 280	U13 E 72	10	7 517 280 + 7 517 051	U21 E 72 + U21 U13	10
	E 83 cu	7 517 290	U13 E 83	18	7 517 290 + 7 517 051	U13 E 83 + U21 U13	18
	E 100 cu/aluminium	7 517 300	U13 E 100 (18)	18	7 517 300 + 7 517 051	U13 E 100 (18) + U21 U13	18
	E 100 ac	7 517 310	U13 E 100	10	7 517 310 + 7 517 051	U13 E 100 + U21 U13	10
	E 120 cu/aluminium	7 517 320	U13 E 120 (18)	18	7 517 320 + 7 517 051	U13 E 120 (18) + U21 U13	18
	E 120 ac	7 517 330	U13 E 120	10	7 517 330 + 7 517 051	U13 E 120 + U21 U13	10
	E 140 alu	7 507 307	U13 E 140 (15)	15	7 517 307 + 7 517 051	U13 E 140 (15) + U21 U13	15
	E 160 ac	-	-	-	7 517 390	U21 E 160 (direct)	10
	E 173 cu/aluminium	7 507 308	U13 E 173 (15)	15	7 517 308 + 7 517 051	U13 E 173 (15) + U21 U13	15
	E 210 alu	7 517 350	U13 E 210	10	7 517 350 + 7 517 051	U13 E 210 + U21 U13	10
	E 230 alu	7 517 360	U13 E 230	10	7 517 360 + 7 517 051	U13 E 230 + U21 U13	10
	E 250 alu	-	U13 E 250	10	7 517 400	U21 E 250 (direct)	20
	E 260 alu	-	-	-	7 517 410	U21 E 260 (direct)	18
E 280 alu	7 507 309	U13 E 280 (5)	5	7 517 420	U21 E 280 (direct)	20	
E 285 alu	-	-	-	7 517 430	U21 E 285 (direct)	18	

Matrices de sertissage pour les presses

HU 137, EU 1370, SU 130, SU 210 et SRU 210



Matrices pour mise au rond des câbles alu./cuivre :

Matrices + Adaptateur	Sections mm ²	Pour HU 137, EU 1370 et SU 130		Pour SU 210 et SRU 210	
		Code article	Référence	Code article	Référence
	50	7 519 160	U13 MR 50	7 519 160 + 7 517 051	U13 MR 50 + U21 U13
	70	7 519 170	U13 MR 70	7 519 170 + 7 517 051	U13 MR 70 + U21 U13
	95	7 519 180	U13 MR 95	7 519 180 + 7 517 051	U13 MR 95 + U21 U13
	120	7 519 185	U13 MR 120	7 519 185 + 7 517 051	U13 MR 120 + U21 U13
	150	7 519 200	U13 MR 150	7 519 200 + 7 517 051	U13 MR 150 + U21 U13
	185	7 519 210	U13 MR 185	7 519 210 + 7 517 051	U13 MR 185 + U21 U13
	240	7 519 220	U13 MR 240	7 519 220 + 7 517 051	U13 MR 240 + U21 U13
	300	-	-	7 519 225	U21 MR 300 (direct)
	400	-	-	7 519 230	U21 MR 400 (direct)
	500	-	-	-	U21 MR 500 (direct)
	630	-	-	-	U21 MR 630 (direct)

Matrices et Poinçons avec sommiers intégrés pour cosses et embouts alu./cuivre :

Pour HU 137, EU 1370 et SU 130		Matrices		Poinçons	
Matrices	Sections mm ²	Code article	Référence	Code article	Référence
	16	7 504 702	U13 MC 0 E	7 518 830	0 E
	25	7 504 702	U13 MC 0 E	7 518 830	0 E
	35	7 504 702	U13 MC 0 E	7 518 830	0 E
	50	7 504 722	U13 MC 1 E	7 518 840	1 E
	70	7 504 722	U13 MC 1 E	7 518 840	1 E
	95	7 504 722	U13 MC 1 E	7 518 840	1 E
	120	7 517 521	U13 MC 2 E	7 518 850	2 E
	150	7 517 521	U13 MC 2 E	7 518 850	2 E
	185	7 517 531	U13 MC 4 E	7 518 860	4 E
	240	7 517 531	U13 MC 4 E	7 518 860	4 E

Pour SU 210 et SRU 210		Matrices		Poinçons		Adaptateur	
Matrices + Adaptateur	Sections mm ²	Code article	Référence	Code article	Référence	Code article	Référence
	16	7 504 702	U13 MC 0 E	7 518 830	0 E	7 517 051	U21 U13
	25	7 504 702	U13 MC 0 E	7 518 830	0 E	7 517 051	U21 U13
	35	7 504 702	U13 MC 0 E	7 518 830	0 E	7 517 051	U21 U13
	50	7 504 722	U13 MC 1 E	7 518 840	1 E	7 517 051	U21 U13
	70	7 504 722	U13 MC 1 E	7 518 840	1 E	7 517 051	U21 U13
	95	7 504 722	U13 MC 1 E	7 518 840	1 E	7 517 051	U21 U13
	120	7 517 521	U13 MC 2 E	7 518 850	2 E	7 517 051	U21 U13
	150	7 517 521	U13 MC 2 E	7 518 850	2 E	7 517 051	U21 U13
	185	7 517 531	U13 MC 4 E	7 518 860	4 E	7 517 051	U21 U13
	240	7 517 531	U13 MC 4 E	7 518 860	4 E	7 517 051	U21 U13
	300	7 517 541	U21 MC 5 E	7 518 870	5 E	-	direct
	400	7 517 541	U21 MC 5 E	7 518 870	5 E	-	direct
	500	7 517 551	RU21 MC 6 E*	7 518 900	6 E	-	-
	630	7 517 551	RU21 MC 6 E*	7 518 900	6 E	-	-

* Uniquement avec la presse SRU 210.

Matrices et Poinçons avec sommiers intégrés pour manchons aluminium et alu./cuivre :

Pour HU 137, EU 1370 et SU 130		Matrices		Poinçons	
Matrices	Sections mm ²	Code article	Référence	Code article	Référence
	16	7 518 711	U13 MJ 0 E	7 518 830	0 E
	25	7 518 711	U13 MJ 0 E	7 518 830	0 E
	35	7 518 711	U13 MJ 0 E	7 518 830	0 E
	50	7 518 721	U13 MJ 1 E	7 518 840	1 E
	70	7 518 721	U13 MJ 1 E	7 518 840	1 E
	95	7 518 721	U13 MJ 1 E	7 518 840	1 E
	120	7 518 731	U13 MJ 2 E	7 518 850	2 E
	150	7 518 731	U13 MJ 2 E	7 518 850	2 E
	185	7 518 741	U13 MJ 4 E	7 518 860	4 E
	240	7 518 741	U13 MJ 4 E	7 518 860	4 E

Pour SU 210 et SRU 210		Matrices		Poinçons		Adaptateur	
Matrices + Adaptateur	Sections mm ²	Code article	Référence	Code article	Référence	Code article	Référence
	16	7 518 711	U13 MJ 0 E	7 518 830	0 E	7 517 051	U21 U13
	25	7 518 711	U13 MJ 0 E	7 518 830	0 E	7 517 051	U21 U13
	35	7 518 711	U13 MJ 0 E	7 518 830	0 E	7 517 051	U21 U13
	50	7 518 721	U13 MJ 1 E	7 518 840	1 E	7 517 051	U21 U13
	70	7 518 721	U13 MJ 1 E	7 518 840	1 E	7 517 051	U21 U13
	95	7 518 721	U13 MJ 1 E	7 518 840	1 E	7 517 051	U21 U13
	120	7 518 731	U13 MJ 2 E	7 518 850	2 E	7 517 051	U21 U13
	150	7 518 731	U13 MJ 2 E	7 518 850	2 E	7 517 051	U21 U13
	185	7 518 741	U13 MJ 4 E	7 518 860	4 E	7 517 051	U21 U13
	240	7 518 741	U13 MJ 4 E	7 518 860	4 E	7 517 051	U21 U13
	300	7 518 805	U21 MJ 5 E	7 518 870	5 E	-	direct
	400	7 518 805	U21 MJ 5 E	7 518 870	5 E	-	direct
	500	7 518 806	RU21 MJ 6 E*	7 518 900	6 E	-	-
	630	7 518 806	RU21 MJ 6 E*	7 518 900	6 E	-	-

* Uniquement avec la presse SRU 210.

Coffrets pour matrices :

- Coffret vide, poinçonnage profond + mise au rond**

Pouvant contenir les matrices suivantes:
 U13 MC 0 E - MC 1 E - MC 2 E - MC 4 E
 U13 MJ 0 E - MJ 1 E - MJ 2 E - MJ 4 E
 0E - 1E - 2E - 4E -
 U13 MR 50 - U13 MR 70 - U13 MR 95 - U13 MR 120 - U13 MR
 150 - U13 MR 185 - U13 MR 240

Code article : 7 516 881

Référence: CPU 13 M

- Coffret vide, sertissage cuivre**

Pouvant contenir les matrices suivantes:
 U13 HCU 35 - U13 HCU 50 - U13 HCU 70 - U13 HCU 95 U13
 HCU 120 - U13 HCU 150 - U13 HCU 185
 U13 HCU 240 - U13 HCU 300
 U13 CC 95
 U21 HCU 400
 U21 U13

Code article : 7 516 880

Référence: CPU 13 H



Presse hydraulique raccordable 250 kN pour sertissage des cosses tubulaires



Presse hydraulique raccordable SH 250 :

- Presse hydraulique raccordable sur pompes hydrauliques : voir pages 284 à 286.
- Longueur : 360 mm.
- Poids : 4,850 kg.

Type de raccord à préciser lors de votre commande : voir page 287.

Force : 250 kN

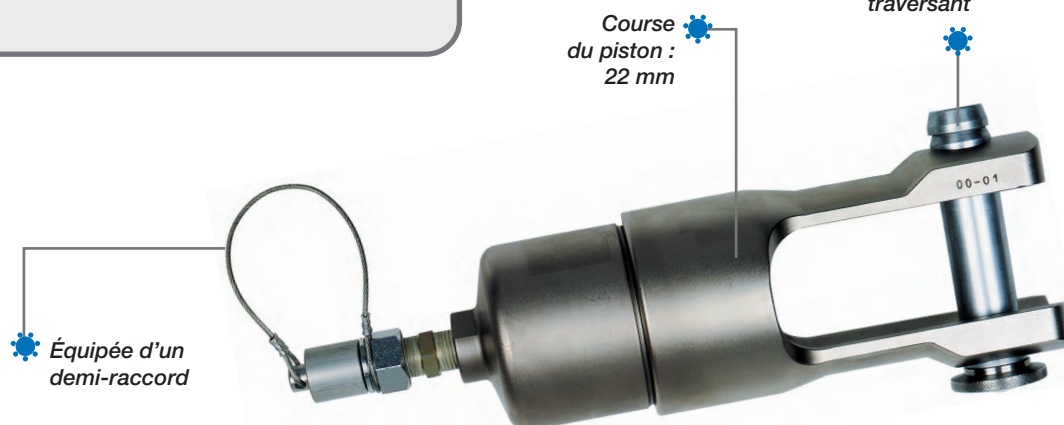

Code article : 7 510 108

Référence : SH 250 K

Code article : 7 510 104

Référence : SH 250 X

Matrices de sertissage pour cosses tubulaires D et DE :

Matrices	Sections mm ²	Série DE		Série YCA	
		Code article	Référence	Code article	Référence
	50	sur demande	H25 R 50	sur demande	H25 K 14
	70	sur demande	H25 R 70	sur demande	H25 K 16
	95	sur demande	H25 R 95	sur demande	H25 K 18
	120	sur demande	H25 R 120	sur demande	H25 K 20
	150	sur demande	H25 R 150	sur demande	H25 K 22
	185	sur demande	H25 R 185	sur demande	H25 K 25
	240	sur demande	H25 R 240	sur demande	H25 K 28
	300	sur demande	H25 R 300	sur demande	H25 K 32
	400	sur demande	H25 R 400	sur demande	H25 K 38
	500	–	–	sur demande	H25 K 42
	625	–	–	sur demande	H25 K 44

Presse hydraulique raccordable SAU 400 Q :

- Presse hydraulique raccordable sur pompe simple action 700 bars : voir pages 284 à 286.
- Longueur : 470 mm.
- Poids : 18 kg.

Type de raccord à préciser lors de votre commande : voir page 287.

Force : 400 kN

Code article : 7 510 183

Référence : SAU 400 QK

Code article : 7 510 184

Référence : SAU 400 QE

Code article : 7 510 185

Référence : SAU 400 QX

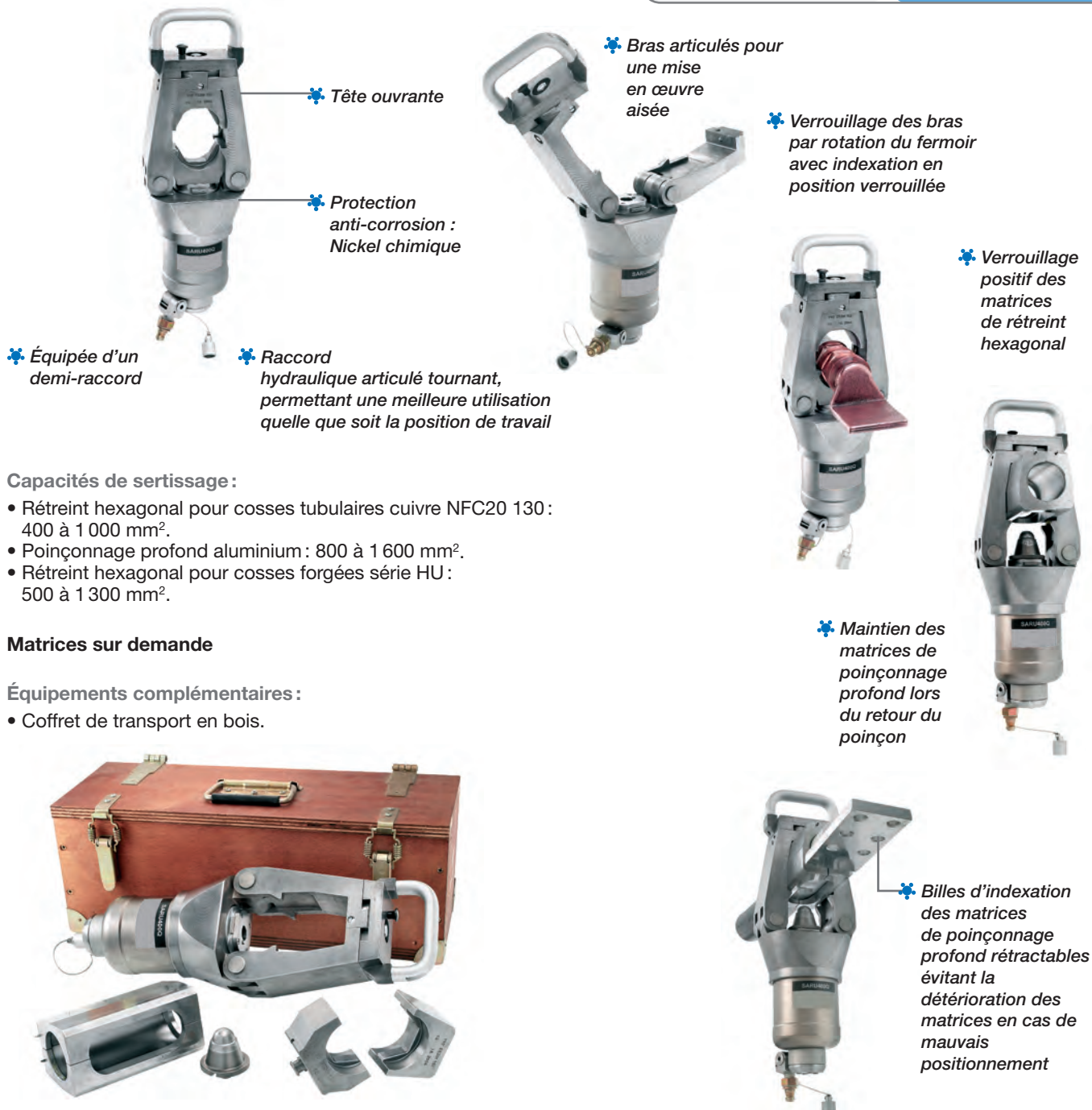

Capacités de sertissage :

- Rétreint hexagonal pour cosses tubulaires cuivre NFC20 130 : 400 à 1 000 mm².
- Poinçonnage profond aluminium : 800 à 1 600 mm².
- Rétreint hexagonal pour cosses forgées série HU : 500 à 1 300 mm².

Matrices sur demande

Équipements complémentaires :

- Coffret de transport en bois.

Code article : 7 510 186

Référence : CB SAU 400 Q

Presses hydrauliques raccordables 550 et 1000 kN

pour sertissage des cosses tubulaires, manchons et connecteurs



Presse hydraulique raccordable SB 550 :

• Presse hydraulique raccordable sur pompe simple action : voir pages 284 à 286.

- Longueur : 450 mm.
- Poids : 22 kg.

Type de raccord à préciser lors de votre commande : voir page 287.

Livrée en coffret métallique.

Pour les matrices de sertissage nous consulter.

Capacités de sertissage :

- 660 mm² Al,
- 600 mm² Cu,
- 450 mm² Al-Acier, Almélec-Acier et Almélec homogène.

Code article : 7 510 301

Référence : SB 550 K CM

Code article : 7 510 300

Référence : SB 550 E CM

Code article : 7 510 590

Référence : SB 550 X CM

Presse hydraulique raccordable DB 1000 :

• Presse hydraulique raccordable sur pompe à double action : voir pages 284 à 286.

- Longueur : 350 mm.
- Poids : 32 kg.

Type de raccord à préciser lors de votre commande : voir page 287.

Livrée en coffret bois.

Pour les matrices de sertissage nous consulter.

Capacités de sertissage :

- 1000 mm² Al,
- 750 mm² Almélec homogène,
- 612 mm² Almélec-Acier.

Code article : nous consulter

Référence : DB 1000 K CB

Code article : nous consulter

Référence : DB 1000 E CB

Code article : nous consulter

Référence : DB 1000 X CB

Force : 550 kN



Force : 1000 kN



Pompe hydraulique P 39 :

- Sertissage et mise au rond avec les presses de 60 à 200 kN.
- Longueur : 400 mm.
- Poids : 4,900 kg.
- Équipée d'un flexible hydraulique de 1,8 m.

Type de raccord à préciser lors de votre commande : voir page 287.

- Coffret sur demande :
Code article : 7 516 020 - Référence : VAL 29

Code article : 7 510 051 Référence : P 39 K

Code article : 7 510 052 Référence : P 39 E

Code article : 7 510 053 Référence : P 39 X

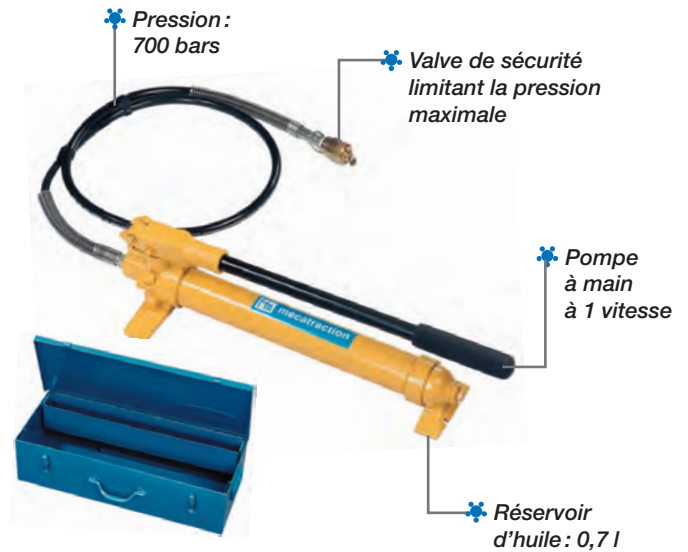

Pompe hydraulique SPM 4095 :

- Sertissage et mise au rond avec les presses de 60 à 400 kN.
- Longueur : 700 mm.
- Poids : 12,900 kg.
- Équipée d'un flexible hydraulique de 3 m

Type de raccord à préciser lors de votre commande : voir page 287.

- Coffret sur demande :
Code article : 7 516 040 - Référence : VAL 22 CR

Code article : 7 510 075 Référence : SPM 4095 K

Code article : 7 510 076 Référence : SPM 4095 E

Code article : 7 510 077 Référence : SPM 4095 X

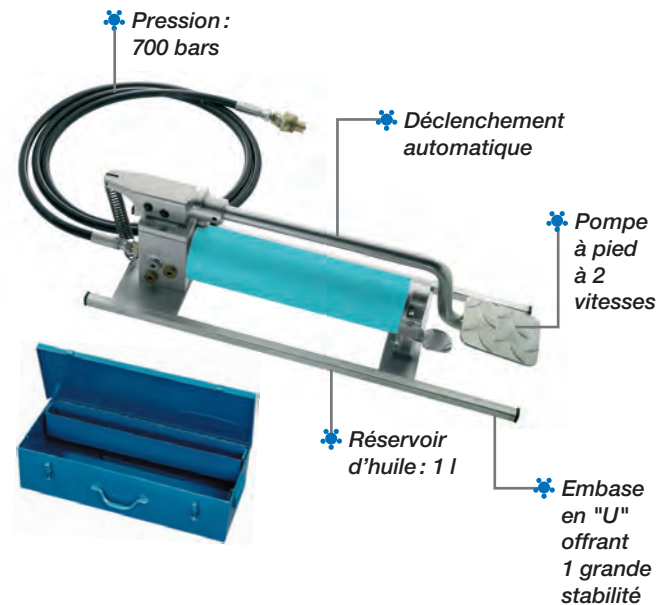

Pompe hydraulique PA 133 :

- Sertissage et mise au rond avec les presses de 60 à 200 kN.
- Longueur : 400 mm.
- Poids : 4,900 kg.
- Distributeurs 3 voies maintenant la pression lorsque l'alimentation d'air est interrompue.

Flexible hydraulique à commander, voir page 287.

Type de raccord à préciser lors de votre commande : voir page 287.

Code article : 7 510 061 Référence : PA 133 K

Code article : 7 510 063 Référence : PA 133 E

Code article : 7 510 064 Référence : PA 133 X

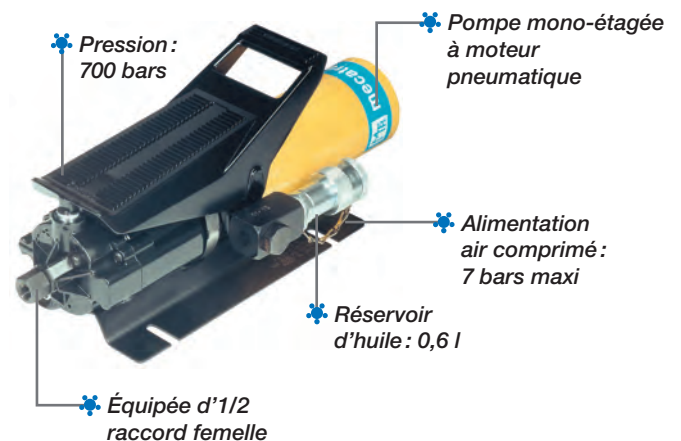



Groupe électro-hydraulique compact et portable SPT 20-586 CM :

- Sertissage et mise au rond avec les presses de 60 à 400 kN.
- Dimensions : 186 x 160 x 350 mm.
- Poids : 15,500 kg.
- Débit : 0 - 20 bars : 2,60 l/mn.
20 - 700 bars : 0,32 l/mn.

Flexible hydraulique à commander, voir page 287.

Type de raccord à préciser lors de votre commande : voir page 287.

Livrée avec coffret métallique.

Code article : 7 510 086 Référence : SPT 20-586 KCM

Code article : 7 510 088 Référence : SPT 20-586 ECM

Code article : 7 510 087 Référence : SPT 20-586 XCM

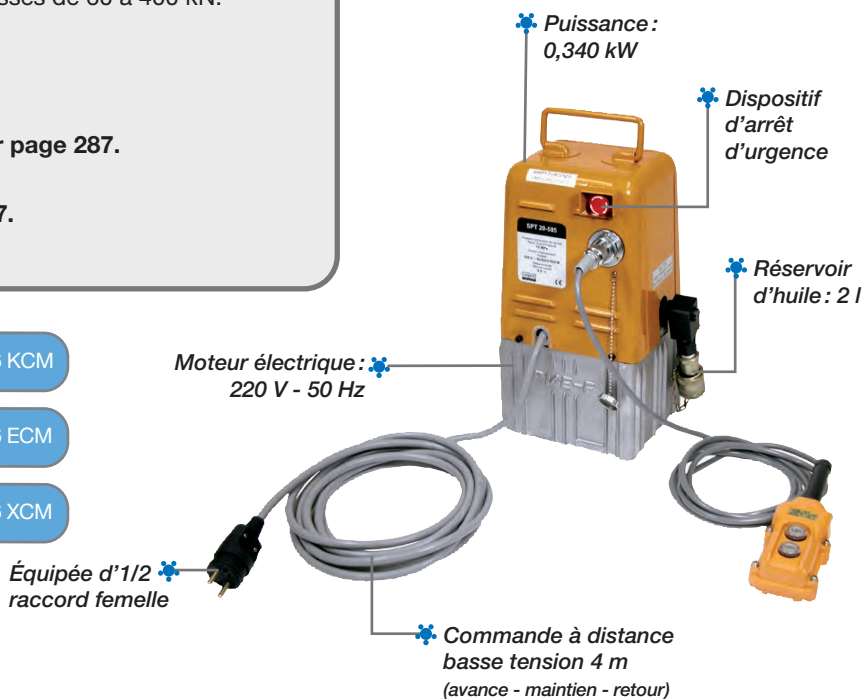

Groupe électro-hydraulique autonome SEPT 12 :

- Sertissage et mise au rond avec les presses de 60 à 200 kN.
- Alimenté par 1 batterie 24 V - 3,3 Ah, type Ni-MH.
- Dimensions : 340 x 180 x 330 mm.
- Poids : 8,800 kg (avec le plein d'huile + batterie).
- Double étage de pression (avance rapide).
- Débit : 0 - 15 bars : 1,20 l/mn.
15 - 700 bars : 0,20 l/mn.

Type de raccord à préciser lors de votre commande : voir page 287.

Livrée avec 1 batterie 24 V - 3,3 Ah NiMH, télécommande et d'1/2 raccord femelle.

Équipements complémentaires :

- Coffret en bois :
Code article : 7 515 036 - Référence : CBSEPT 12
- Chargeur rapide 60 mn :
Code article : 7 515 037 - Référence : CH 2457 HC
- Batterie 24 V - 3,3 Ah - Type Ni-MH :
Code article : 7 516 038 - Référence : BB 2433

Code article : 7 515 029 Référence : SEPT 12 K

Code article : 7 515 028 Référence : SEPT 12 E

Code article : 7 515 035 Référence : SEPT 12 X

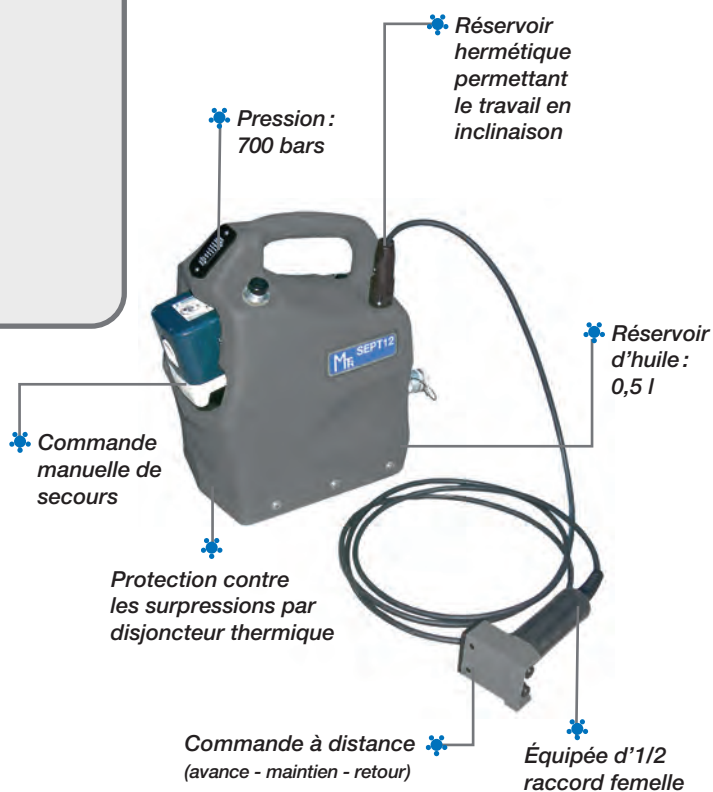

Pompe hydraulique SPT 36-220 :

- Sertissage avec les presses 200 à 550 kN.
- Dimensions : 470 x 330 x 443 mm.
- Poids : 37 kg.
- Débit : 0 - 20 bars : 2,60 l/mn.
20 - 700 bars : 0,50 l/mn.

Type de raccord à préciser lors de votre commande : voir page 287.

Livrée en coffret bois.

Référence : SPT 35-220 KCB

Référence : SPT 35-220 ECB

Référence : SPT 35-220 XCB

✦ **Commande à distance basse tension** (mise en pression - hors pression - maintien)

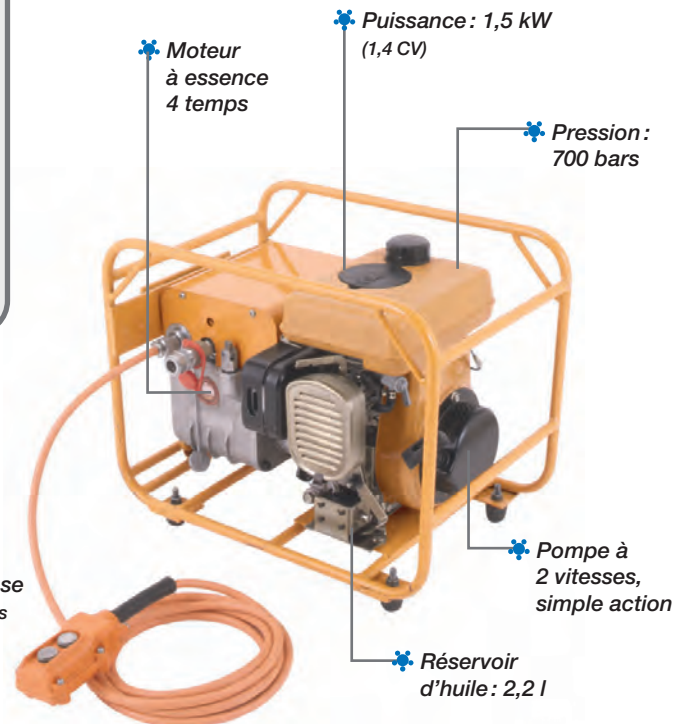

Pompe hydraulique DPM 50-201 et DPT 51-220 :

- Sertissage avec les presses 1000 kN double action.

Pompe DPM 50-201 :

- Dimensions : 650 x 370 x 450 mm.
- Poids : 51 kg.
- Débit : 0 - 20 bars : 7,50 l/mn.
20 - 700 bars : 1,20 l/mn.

Pompe DPT 51-220 :

- Idem DPM 50-201 sauf que la commande est à distance (mise en pression - hors pression - maintien, + commutateur pour cycle automatique).
- Dimensions : 665 x 405 x 440 mm.
- Poids : 58 kg.

Type de raccord à préciser lors de votre commande : voir page 287.

Livrée en coffret bois.

✦ **DPM : Commande manuelle sur la pompe** (mise en pression - hors pression - maintien)

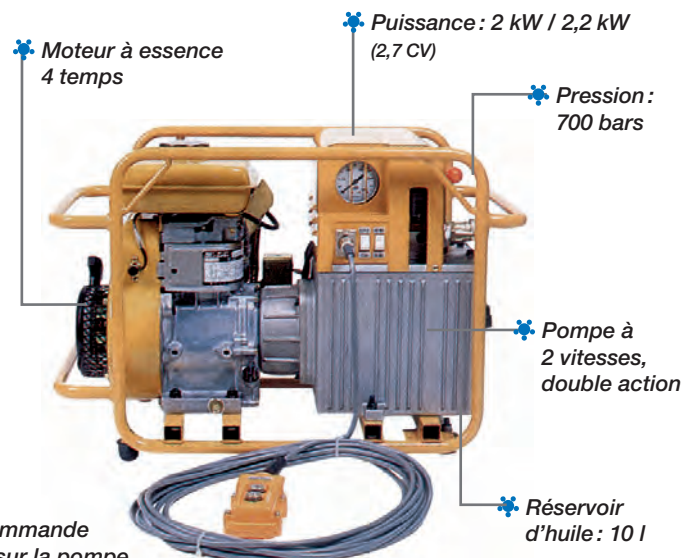

✦ **DPT : Commande à distance** (mise en pression - hors pression - maintien, + commutateur pour cycle automatique)

Référence : DPM 50-200 KCB

Référence : DPT 50-220 KCB

Référence : DPM 50-200 ECB

Référence : DPT 50-220 ECB

Référence : DPM 50-200 XCB

Référence : DPT 50-220 XCB



Raccords hydrauliques :

Équipements standards de nos outillages

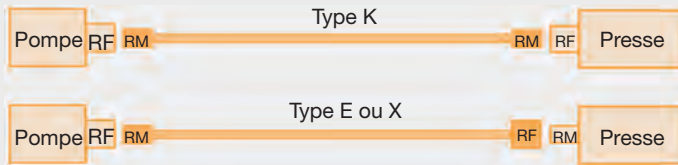

Type de raccord à préciser lors de votre commande :

	Type	Code article	Référence	Dimensions (Filetage en ")	Caractéristique
	K PIONNER-3/8	7 510 001	RMK - F38 NPT	3/8 - 18 NPT	<ul style="list-style-type: none"> • Raccord mâle, montage par trou fileté 3/8 NPT • Raccord femelle, montage par embout mâle fileté 3/8 NPT
		7 510 002	RFK - M38 NPT	3/8 - 18 NPT	
	E EDF-3/8	7 510 003	RME - F38 NPT	3/8 - 18 NPT	<ul style="list-style-type: none"> • Raccord mâle, montage par trou fileté 3/8 NPT • Raccord femelle, montage par trou fileté 3/8 NPT
		7 510 004	RFE - F38 NPT	3/8 - 18 NPT	
	X CEJN -3/8 série 117	7 510 005	RMX - F38 NPT	3/8 - 18 NPT	<ul style="list-style-type: none"> • Raccord mâle, montage par trou fileté 3/8 NPT • Raccord femelle, montage par trou fileté 3/8 NPT
		7 510 006	RFX - F38 NPT	3/8 - 18 NPT	

Flexibles hydrauliques équipés de raccords type K, E ou X :

	Type K		Type E		Type X		Dimensions
	Code article	Référence	Code article	Référence	Code article	Référence	
	7 510 021	F 4622 K	7 510 022	F 4622 E	7 510 023	F 4622 X	1,80 m
	7 510 031	F 4623 K	7 510 032	F 4623 E	7 510 033	F 4623 X	3,00 m
	7 510 041	F 4626 K	7 510 042	F 4626 E	7 510 043	F 4626 X	6,00 m

Huiles hydrauliques :

	Code article	Référence	Applications	Contenance
	7 516 220	HF 95 X	PA 133 et P 39	1 L
	7 516 230	B2 XV32	Autres outils	2 L

Presses hydrauliques manuelles et raccordables "DIELESS" pour sertissage des cosses tubulaires et manchons cuivre, des cosses et embouts aluminium et alu./cuivre

Presse hydraulique manuelle HPM 400 :

- Sans changement de matrice ni poinçon.
- Cosses tubulaires et manchons cuivre de 16 à 400 mm² (séries CT, CU et DE).
- Cosses, embouts, aluminium et aluminium cuivre série NFC 33 090-1 de 50 à 240 mm² et de Ø extérieur 38,5 mm maxi.
- Longueur : 550 mm.
- Poids : 5,900 kg.

Livrée en coffret métallique.

Force : 120 kN

Bras isolés en PVC

Code article : 7 512 051

Référence : HPM 400

Équipement complémentaire :

- Barre étalon en aluminium pour contrôle de la profondeur de sertissage.

Code article : 7 512 050

Référence : BE 6468

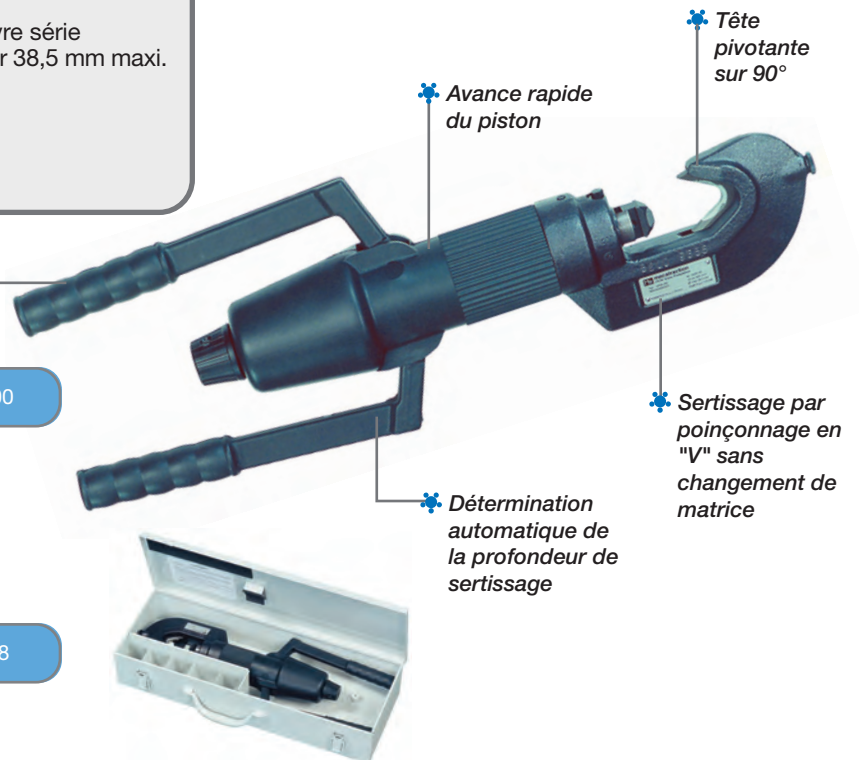

Presse hydraulique raccordable HPH 400 :

- Presses hydrauliques raccordables sur pompes hydrauliques 700 bars : voir page 224.
- Sans changement de matrice ni poinçon.
- Cosses tubulaires et manchons cuivre de 16 à 400 mm² (séries CT, CU et DE).
- Cosses, embouts, aluminium et aluminium cuivre série NFC 33 090-1 de 50 à 240 mm² et de Ø extérieur 38,5 mm maxi.
- Longueur : 380 mm.
- Poids : 3,700 kg.

Type de raccord à préciser
lors de votre commande :
voir page 287.

Force : 120 kN

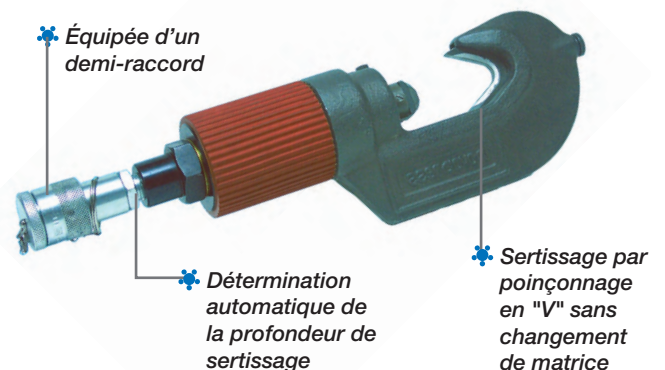

Code article : 7 512 045

Référence : HPH 400 K

Code article : 7 512 046

Référence : HPH 400 E

Code article : 7 512 049

Référence : HPH 400 X

Équipement complémentaire :

- Barre étalon en aluminium pour contrôle de la profondeur de sertissage.

Code article : 7 512 050

Référence : BE 6468

Presse électro-hydraulique autonome "DIELESS" pour sertissage des cosses tubulaires et manchons de cuivre, des cosses et embouts aluminium et alu./cuivre



Presse electro-hydraulique autonome HPA 400 :

- Cosses tubulaires et manchons cuivre de 16 à 400 mm² (séries CT, CU et DE).
- Cosses, embouts, aluminium et aluminium cuivre série NFC 33 090-1 de 50 à 240 mm² et de Ø extérieur 38,5 mm maxi.
- Temps de sertissage de 9 à 22 secondes avec batterie neuve.
- Autonomie : jusqu'à 120 sertissages avec batterie neuve.

- Longueur : 470 mm.
- Poids : 7,500 kg.

Livrée en coffret métallique.

Force : 120 kN

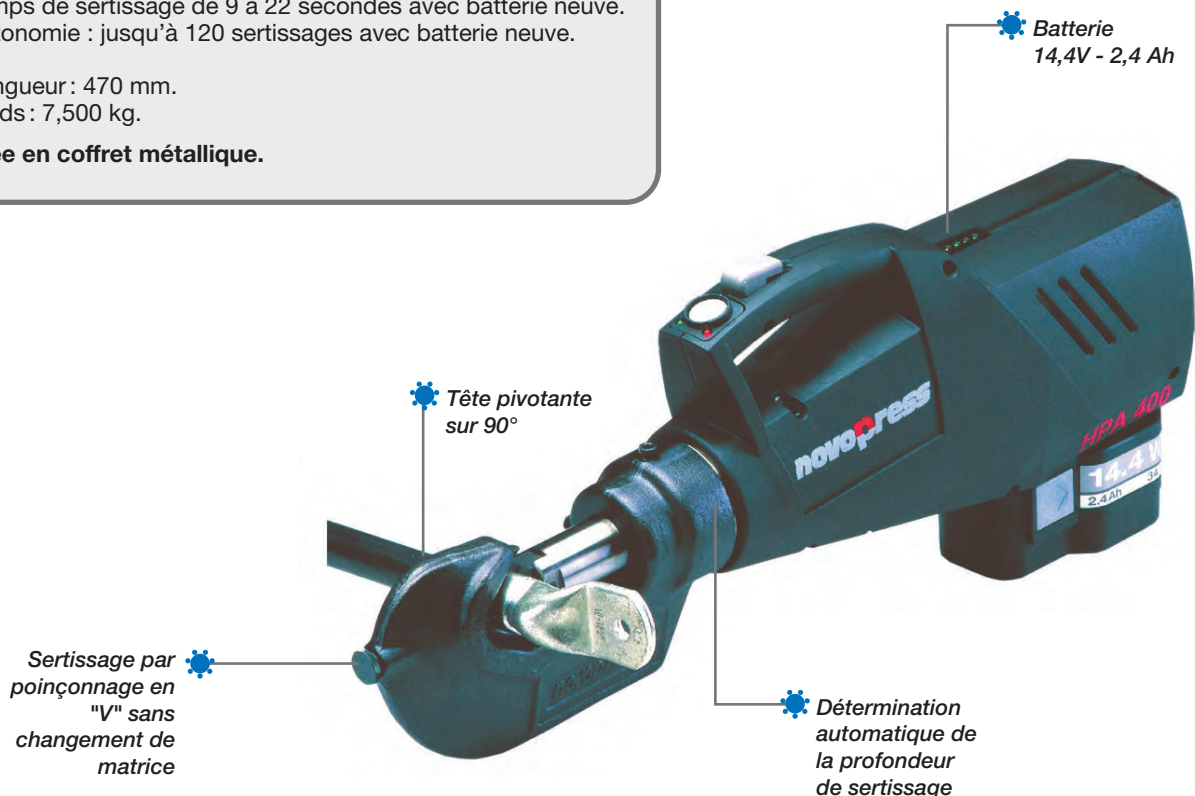

Code article : 7 512 052

Référence : HPA 400

Équipement complémentaire :

- Chargeur rapide

Code article : 7 512 048

Référence : CH 16403

- Batterie 14,4V - 2,4 Ah.

Code article : 7 512 047

Référence : BA 16225

- Barre étalon en aluminium pour contrôle de la profondeur de sertissage.

Code article : 7 512 050

Référence : BE 6468

Presses hydrauliques raccordables et groupe électro-hydraulique "DIELESS" pour sertissage des cosses tubulaires et manchons de cuivre

Presse hydraulique raccordable HP 95 :

- Cosses tubulaires et manchons cuivre de 10 à 95 mm² (séries CT, CU et DE).
- Longueur : 350 mm.
- Poids : 3 kg.

Attention à utiliser exclusivement avec le groupe hydraulique **150 bars**, Référence : **HA1ES**. (voir ci-dessous)

Code article : 7 512 057

Référence : HP 95

Presse hydraulique raccordable HP 300 :

- Cosses tubulaires et manchons cuivre de 50 à 300 mm² (séries CT, CU et DE).
- Longueur : 430 mm.
- Poids : 6,750 kg.

Attention à utiliser exclusivement avec le groupe hydraulique **150 bars**, Référence : **HA1ES**. (voir ci-dessous)

Code article : 7 512 058

Référence : HP 300

Groupe électro-hydraulique HA1ES :

- Pour utilisation exclusive avec les presses HP 95 et HP 300.
- Groupe électro-hydraulique compact et portable de pression 150 bars maxi.
- Dimensions : 270 x 270 x 470 mm.
- Poids : 18 kg (avec huile).

Livré équipé de flexibles et raccords.

Code article : 7 512 056

Référence : HA1ES

Force : 60 kN

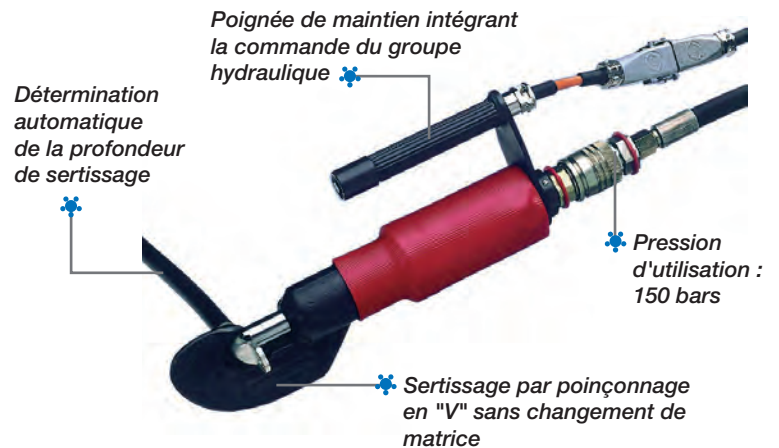

Force : 100 kN

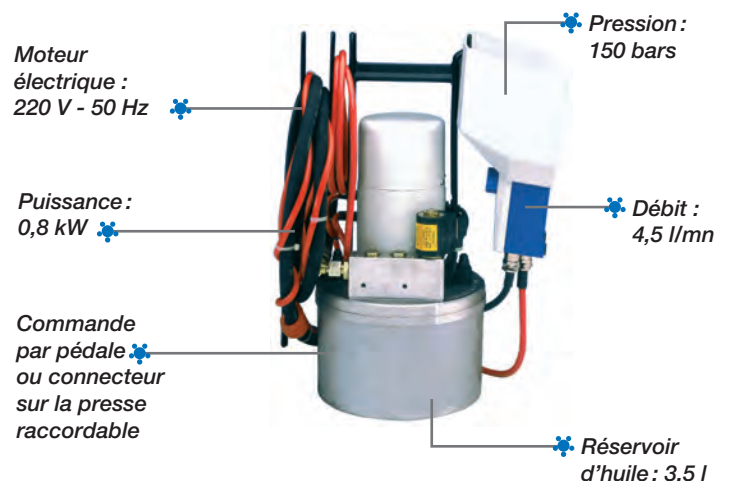
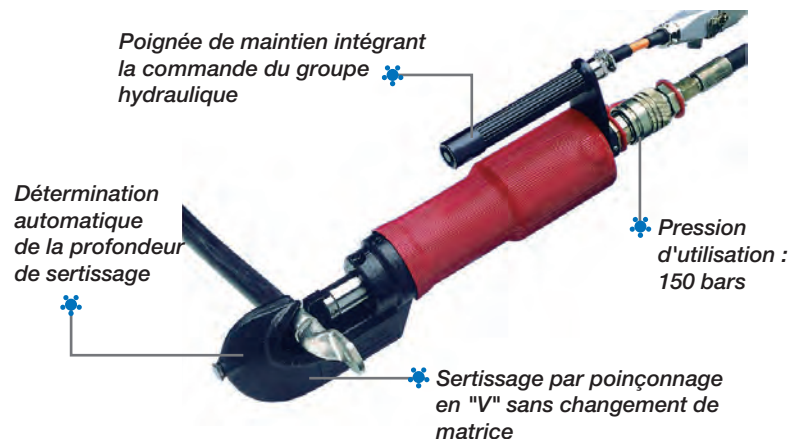



Coupe-câbles manuel CC 7101 :

- Pour les conducteurs cuivre ou aluminium jusqu'à Ø 15 mm.
- **Ne coupe pas l'acier.**
- Longueur : 235 mm.
- Poids : 0,380 kg.

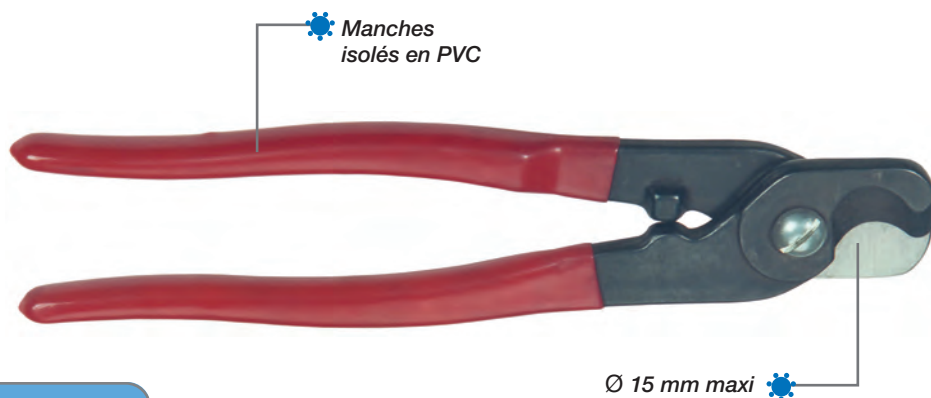

Code article : 7 519 500

Référence : CC 7101

Coupe-câbles manuel CC 20 :

- Pour les conducteurs cuivre ou aluminium jusqu'à Ø 25 mm.
- Nouvelle géométrie et qualité des tranchants exceptionnelles.
- Coupe préparatoire et coupe définitive (1^{er} et 2^{ème} tranchant).
- **Ne coupe pas l'acier.**
- Longueur : 200 mm.
- Poids : 0,300 kg.

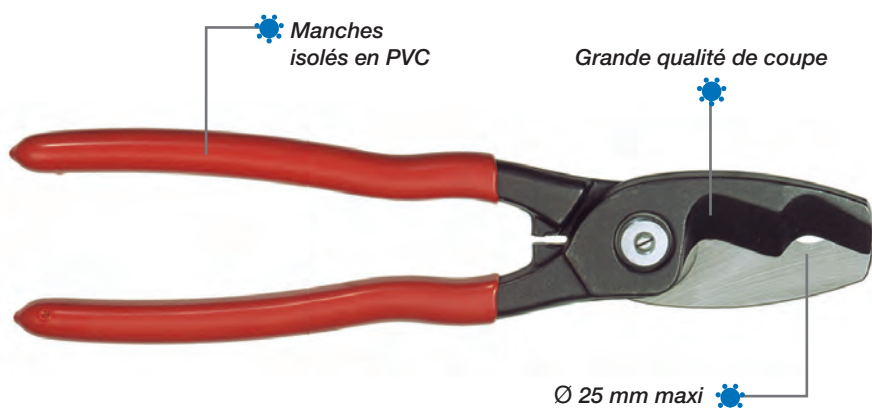

Code article : 7 507 110

Référence : CC 20

Coupe-câbles manuel à crémaillère MRK 34 :

- Capacité de coupe pour conducteurs cuivre ou aluminium jusqu'à \varnothing 34 mm :
 - Aluminium : 240 mm².
 - Cuivre : 185 mm².
- **Ne coupe pas l'acier.**
- Longueur : 210 mm.
- Poids : 0,750 kg.

Code article : 7 519 562

Référence : MRK 34

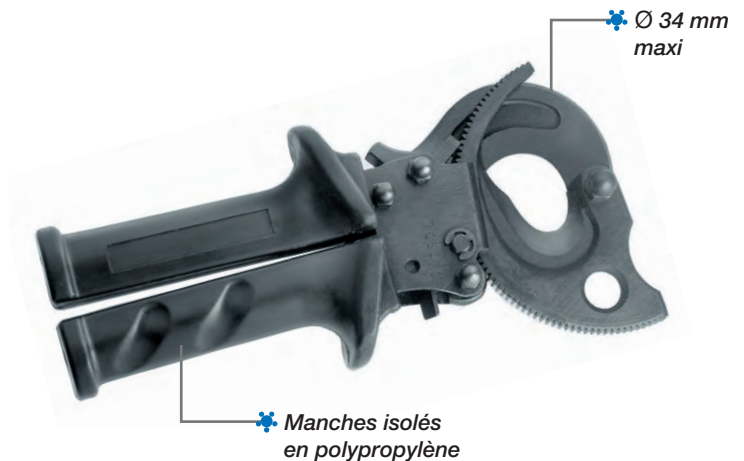

Coupe-câbles manuel à crémaillère MRK 52 E :

- Capacité de coupe pour conducteurs jusqu'à \varnothing 52 mm :
 - Aluminium : 400 mm².
 - Cuivre : 400 mm².
 - Câbles téléphoniques : \varnothing 52 mm (ext.).
- **Ne coupe pas l'acier.**
- Longueur : 280 mm.
- Poids : 1,040 kg.

Code article : 7 519 563

Référence : MRK 52 E

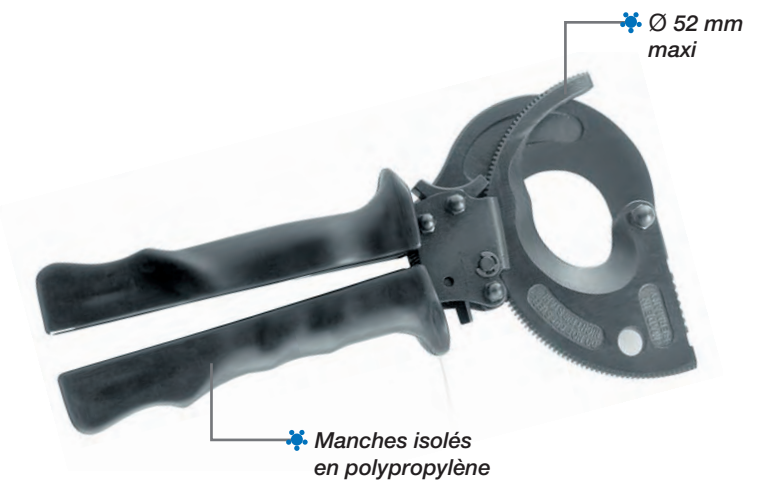

Coupe-câbles mécanique manuel MRK 62 PRO :

- Système mécanique sur double roulement pour une coupe sans effort et une longévité accrue.
- Capacité de coupe jusqu'à \varnothing 62 mm :
 - Câbles Alu/Cu multibrins : 750 mm².
 - Câbles Alu/Cu multibrins sectoral : 750 mm².
 - Câbles Alu/Cumultibrins souple : 750 mm².
 - Câbles téléphoniques : \varnothing 62 mm (ext.).
- **Ne coupe pas l'acier.**
- Longueur : 410 mm.
- Poids : 2 kg.

Code article : 7 519 561

Référence : MRK 62 PRO

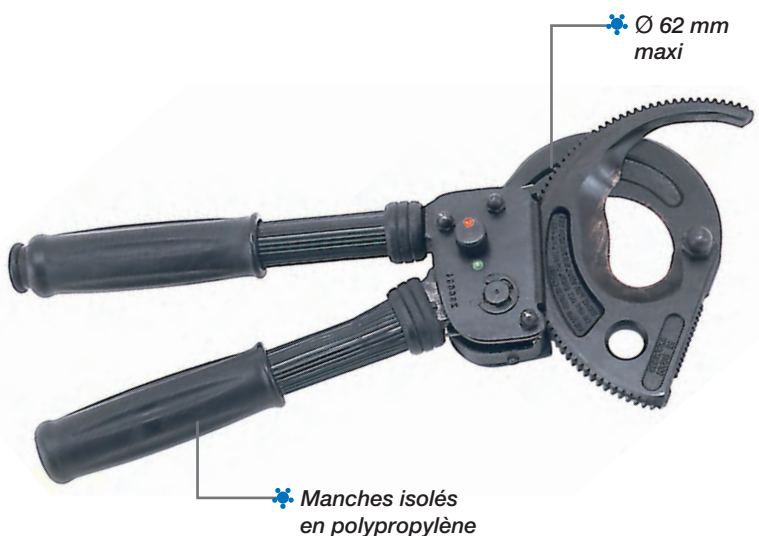



Appareil de coupe LC 100 :

- L'appareil de coupe LC100 coupe des câbles, des gaines et des profils similaires d'un diamètre pouvant aller jusqu'à 8 mm maximum.
- 2 rouleaux transporteurs garantissent un avancement qui prend soin du matériau. Les rouleaux de mesure qui fonctionnent de manière distincte garantissent une longueur de coupe précise même dans le cas de matériaux différents.
- Le clavier sensitif très clair permet une entrée rapide de la longueur et de la quantité.
- Le changement de produit est très simple. En ouvrant la protection avant, les rouleaux d'entraînement et de mesure sont séparés. Le produit destiné à être coupé est engagé, en refermant la protection, les rouleaux d'entraînements et de mesure se positionnent automatiquement.
- Un logiciel est fourni avec chaque LC 100, il permet de traiter et d'enregistrer directement sur ordinateur des opérations de coupe répétitives et de les transmettre directement sur l'appareil de coupe LC100.

- Capacités de découpe :
 - Fil souple : 0.08 à 10 mm².
 - Fil rigide : 0.08 à 2,5 mm².
 - Diamètre de coupe maximum : Ø 8 mm.
 - Nombre de coupes : 1 à 999 pièces.
 - Longueur : 2 à 99 999 mm.
- Dimensions : 194 x 295 x 227 mm.
- Poids : 11 kg.



Raccordement
au réseau :
230 V/50 Hz

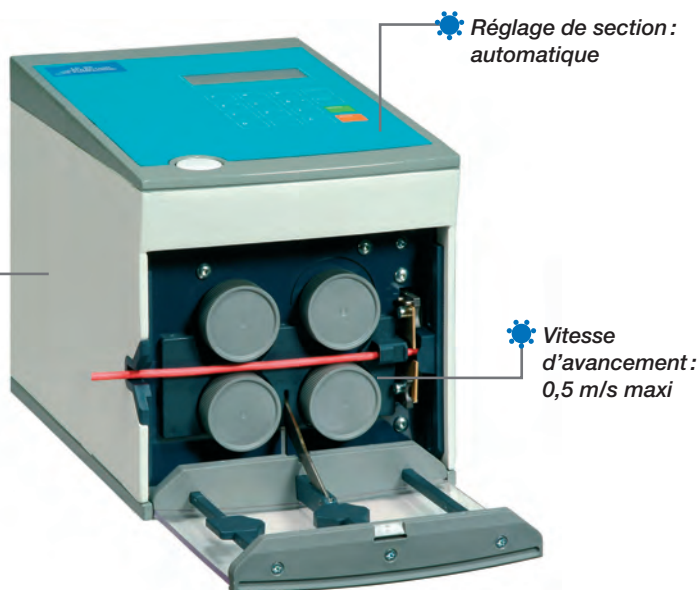

Code article : 7 519 882

Référence : LC 100

Coupe-câbles à moteur électrique intégré EK 50 :

- Capacités de coupe :
 - Câbles cuivre nus ou isolés jusqu'à 500 mm².
 - Câbles Aluminium nus ou isolés jusqu'à 630 mm².
 - Câbles en alliage d'aluminium nus jusqu'à 570 mm².
 - Câbles téléphoniques de Ø inférieur ou égal à 50 mm.
 - Câbles souterrains B.T. type HN 33S33 (UTE C 33-210) jusqu'à 3 x 240 + 95 mm² et HTA unipolaires (UTE C 33-220) jusqu'à 630 mm² après suppression de la couche extérieure P.V.C.
- **Ne jamais utiliser pour la coupe de câbles avec protection par feuillard en acier ou pour câbles à âme en acier.**
- Dimensions (avec batterie) : 370 x 175 x 105 mm.
- Poids (avec batterie) : 2,850 kg.
- Poids : 9,100 kg.

Code article : 7 519 610

Référence : EK 50

Muni d'un disjoncteur de sécurité évitant de couper un câble supérieur à la capacité de l'outil

Moteur électrique accouplé à un réducteur de vitesse à train épicycloïdal

Lame mobile pivotante sur 360°

Double commande Avant/Arrière avec verrouillage de sécurité



Équipements complémentaires
Cf. page 298.



- Coffret de transport pouvant contenir le coupe-câble, 1 chargeur et 2 batteries.

Code article : 7 519 611

Référence : CMEK 50

- Accessoires à commander séparément, voir page 298.



Coupe-câbles EK 55 :

- Capacité de coupe jusqu'à Ø 54 mm maxi :
 - Câbles cuivre recuit jusqu'à 500 mm².
 - Câbles aluminium : 800 mm².
 - Câbles alliage d'aluminium : 600 mm².
 - Câbles téléphoniques multipaires sans porteur acier : Ø 50 mm.
 - Câbles cuivre écroui : 150 mm².
- **Ne jamais utiliser pour la coupe de câbles avec protection par feuillard en acier ou pour câbles à âme en acier.**
- Dimensions (avec batterie) : 400 x 200 x 105 mm.
- Poids (avec batterie) : 2,850 kg.

Code article : 7 519 608

Référence : EK 55



Équipements complémentaires :
Cf. page 298



- Coffret de transport pouvant contenir le coupe-câble, 1 chargeur et 2 batteries.

Code article : 7 519 607

Référence : CMEK 55

- Accessoires à commander séparément, voir page 298.

Coupe-câbles EK 30-63 et EK 33-63 :

EK 30-63 :

- Capacité de coupe jusqu'à Ø 30 mm maxi.

EK 33-63 :

- **Câbles cuivre seulement (y compris câbles souples).**
- Capacité de coupe jusqu'à Ø 30 mm maxi.
- **Ne jamais utiliser pour la coupe de câbles avec protection par feuillard en acier ou pour câbles à âme en acier.**
- Dimensions (avec batterie) : 390 x 330 x 75 mm.
- Poids (avec batterie) : 5,300 kg.

Force développée : 65 kN

Code article : 7 519 620

Référence : EK 30-63

Code article : 7 519 622

Référence : EK 33-63



Équipements complémentaires :
Cf. page 298.

- Accessoires à commander séparément, voir page 298.

- Coffret plastique pouvant contenir le coupe-câble, 1 chargeur et 2 batteries.

Code article : 7 519 623

Référence : CPEK 30-63

- Courroie de cou.

Code article : 7 512 088

Référence : CDC 2



Coupe-câbles EK 85-82 :

- Capacité de coupe jusqu'à Ø 85 mm maxi :
 - Câbles cuivre recuit jusqu'à Ø 60 mm.
 - Câbles aluminium : Ø 60 mm.
 - Câbles téléphoniques multipaires sans porteur acier : Ø 85 mm.
- **Ne jamais utiliser pour la coupe de câbles avec protection par feuillard en acier ou pour câbles à âme en acier.**
- Dimensions (avec batterie) : 530 x 310 x 755 mm.
- Poids (avec batterie) : 7,230 kg.

Force développée : 80 kN

Code article : 7 519 602

Référence : EK 85-82



Équipements complémentaires :
Cf. page 298.



- Coffret plastique pouvant contenir le coupe-câble, 1 chargeur et 2 batteries.

Code article : 7 519 603

Référence : CMEK 85-82

- Courroie de cou.

Code article : 7 512 088

Référence : CDC 2

- Accessoires à commander séparément, voir page 298.

Batteries Ni-Cd pour outils électro-hydrauliques autonomes :

- Batterie Ni-Cd : 14,4 V - 2 A/h.
- Poids : 0,700 kg.
- Batterie Ni-Cd : 14,4 V - 2 A/h.
- Avec indicateurs d'état de charge par 5 diodes et circuit intégré comptabilisant le nombre de recharges.
- Poids : 0,700 kg.

Code article : 7 512 107

Référence : BA 1420



Code article : 7 512 125

Référence : BA 1420 X



Batterie Ni-MH pour outils électro-hydrauliques autonomes :

- Batterie Ni-MH : 14,4 V - 3 A/h.
- Poids : 0,800 kg.

Code article : 7 501 680

Référence : BB 1430

Chargeur rapide pour batterie Ni-Cd, BA 1420 et BA 1420 X (60 mn) :

- Tension d'alimentation : 230 V alternatif 50/60 Hz.
- Arrêt automatique de la charge par contrôle de température avec fusible de sécurité.
- Utilisation : **Europe** hors Royaume Uni.

Courant de charge : 1,5 A



Code article : 7 513 103

Référence : CT 1415 HC

Chargeur super rapide pour batterie Ni-Cd, BA 1420 et BA 1420 X (25 mn) et Ni-MH, BB 1430 (45 mn) :

- Tension d'alimentation : 230 V alternatif 50/60 Hz.
- Fonction régénération par décharge suivie automatiquement d'une charge pour une batterie présentant de l'effet mémoire.
- Arrêt automatique de la charge par détection $\emptyset V$, avec protection par mesure de la température de la batterie.
- Utilisation : **Europe** hors Royaume Uni.

Courant de charge modulé de 5,65 à 1,5 A



Code article : 7 512 000

Référence : CH 1457 HC

Divers :

- Courroie de cou.

Code article : 7 512 088

Référence : CDC2

- Dynamomètre de contrôle selon outil.

Nous consulter

Nous consulter

Coupe-câbles électro-hydraulique autonome "BLUE EXPERT"



Coupe-câbles électro-hydraulique EA 50-600 KCM :

- Capacités de coupe :
 - Câbles cuivre nus ou isolés jusqu'à 500 mm².
 - Câbles Aluminium nus ou isolés jusqu'à 630 mm².
 - Diamètre sur isolant : 50 mm maxi.
- **Ne coupe pas l'acier.**
- Dimensions : 440 x 390 x 95 mm.
- Poids avec batterie : 6,200 kg.

Force : 60 kN

BLUE EXPERT

Code article : 7 519 404

Référence : EA 50-600 KCM

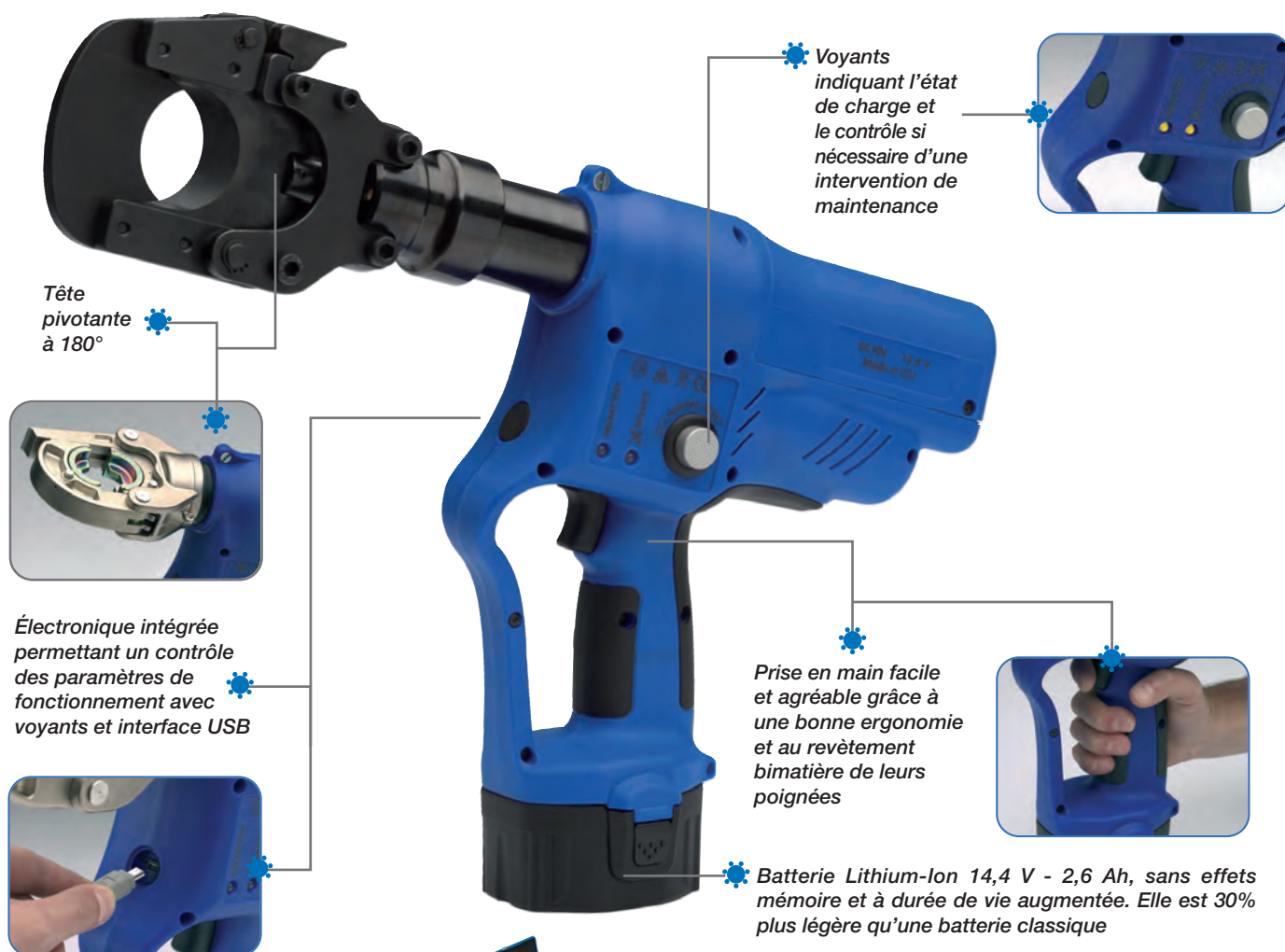

Tête pivotante à 180°

Voyants indiquant l'état de charge et le contrôle si nécessaire d'une intervention de maintenance

Électronique intégrée permettant un contrôle des paramètres de fonctionnement avec voyants et interface USB

Prise en main facile et agréable grâce à une bonne ergonomie et au revêtement bimatière de leurs poignées

Batterie Lithium-Ion 14,4 V - 2,6 Ah, sans effets mémoire et à durée de vie augmentée. Elle est 30% plus légère qu'une batterie classique

Kit Coupe-câbles électro-hydraulique EA 50-600 :



- Ce kit complet est composé :
 - 1 coupe-câbles EA 50-600.
 - 2 batteries Li-Ion 14,4 V.
 - 1 chargeur de batterie.
 - 1 malette métallique avec mousses de protection.
 - 1 logiciel sur CDRom et câble de liaison USB.
 - Notice d'utilisation.
- Dimensions : 660 x 460 x 110 mm.
- Poids : 12,510 kg.

Code article : 7 519 404

Référence : EA 50-600 KCM

BLUE EXPERT

Batteries Li-Ion :

- Lithium-Ion.
- 14,4 V - 2,6 Ah.
- poids batterie : 0,520 kg.



Code article : 7 483 515

Référence : BL 1426

Chargeur rapide :

- temps de charge : 50 mn.
- courant de charge : 3 A.
- tension alimentation : 220 / 240 V (50-60 Hz).



Code article : 7 483 516

Référence : CH 2430 HC

Adaptateur secteur :

- tension d'entrée : 230 V.
- tension de sortie : 14,4 V.
- longueur de câble 5 m.



Code article : 7 483 525

Référence : CA 22005

Pour modèle EID 50 KCM

Batteries Li-Ion :

- Lithium-Ion.
- 18 V - 1,5 Ah.
- poids batterie : 0,415 Kg.

- Presse électro-hydraulique EID 50 KCM voir page 254.



Code article : 7 512 154

Référence : BL 1815 I

Chargeur rapide :

- temps de charge : 30 mn.
- courant de charge : 3 A.
- tension alimentation : 220 / 240 V (50-60 Hz).



Code article : 7 512 153

Référence : CH 1830 HC



Coupe-câbles hydraulique manuel :

- Capacité de coupe pour conducteurs cuivre ou aluminium jusqu'à Ø 20 mm.
- Longueur : 400 mm.
- Poids : 2,800 kg.

• **Ne coupe pas l'acier.**

Livré avec sac de transport.



Code article: 7 519 675

Référence : HVA 20-40 S

Coupe-câbles hydraulique raccordable :

- Capacité de coupe pour conducteurs cuivre ou aluminium jusqu'à Ø 30 mm.
- Longueur : 225 mm.
- Poids : 2,700 kg.
- Raccordable sur pompes hydrauliques : voir pages 284 à 286.

Type de raccord à préciser lors de votre commande : voir page 287.

Livré en coffret métallique.



Code article: 7 510 501

Référence : SK 30-70 K CM

Code article: 7 510 502

Référence : SK 30-70 K SE

Code article: 7 510 503

Référence : SK 30-70 X CM

Coupe-câbles hydraulique raccordable :

- Capacité de coupe pour conducteurs cuivre ou aluminium jusqu'à Ø 40 mm.
- Longueur : 270 mm.
- Poids : 3,650 kg.
- Raccordable sur pompes hydrauliques : voir pages 284 à 286.

Type de raccord à préciser lors de votre commande : voir page 287.

Livré avec sac de transport.

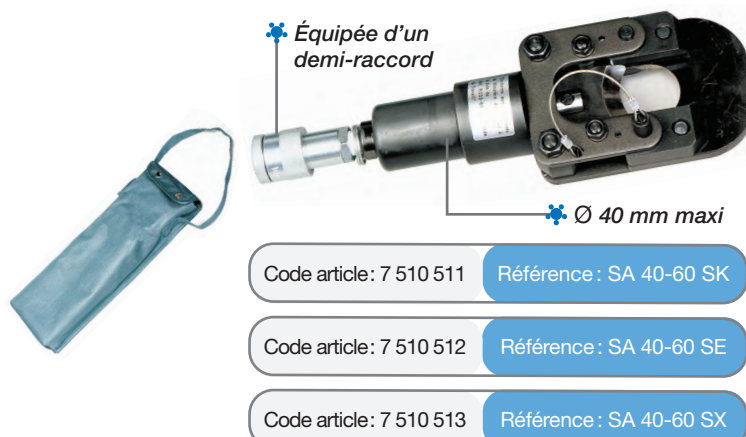

Code article: 7 510 511

Référence : SA 40-60 SK

Code article: 7 510 512

Référence : SA 40-60 SE

Code article: 7 510 513

Référence : SA 40-60 SX

Coupe-câbles hydraulique raccordable :

- Capacité de coupe pour conducteurs cuivre ou aluminium jusqu'à Ø 95 mm.
- Longueur : 425 mm.
- Poids : 8,300 kg.
- Raccordable sur pompes hydrauliques : voir pages 284 à 286.

Type de raccord à préciser lors de votre commande : voir page 287.

Livré en coffret métallique.



Code article: 7 510 541

Référence : TC 096 K

Code article: 7 510 542

Référence : TC 096 E

Code article: 7 510 543

Référence : TC 096 X

Pince à dénuder :

- Capacité de dénudage pour conducteurs souples ou rigides de 0,5 à 6 mm².

Livré avec butée de positionnement.

Code article : 7 500 161

STRIPOMATIC

Pince coupante à dénuder :

- Capacité de dénudage pour conducteurs souples ou rigides de 0,34 à 6 mm².
- Possibilité de réglage en fonction de la dureté et de l'épaisseur de l'isolant.

Code article : 7 519 830

Référence: D 5415

Pince à dénuder à cassette interchangeable :

- Permet de couper et dénuder des fils de 0,02 à 10 mm².
- Réglage de la longueur de dénudage et de la pression des couteaux.
- Livrée avec cassette CD00510

Code article : 7 507 120

Référence : D 00510

Équipement supplémentaire :

Cassettes pour pince à dénuder D 00510

- Pour dénuder des fils de 0,02 à 10 mm².

Code article : 7 507 125

Référence : CD 00510

- Pour dénuder des fils de 4 à 16 mm².

Code article : 7 507 127

Référence : CD 416

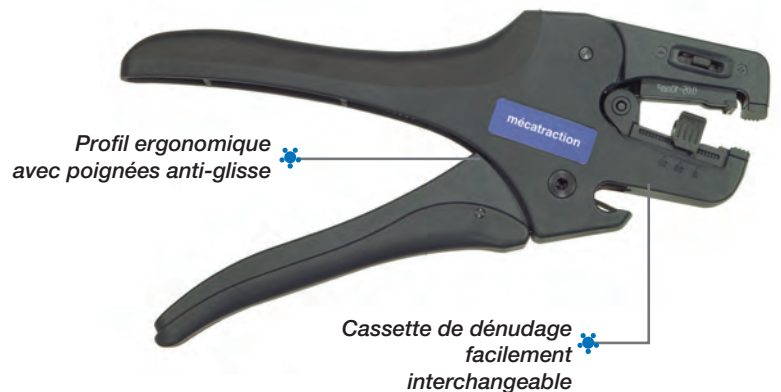
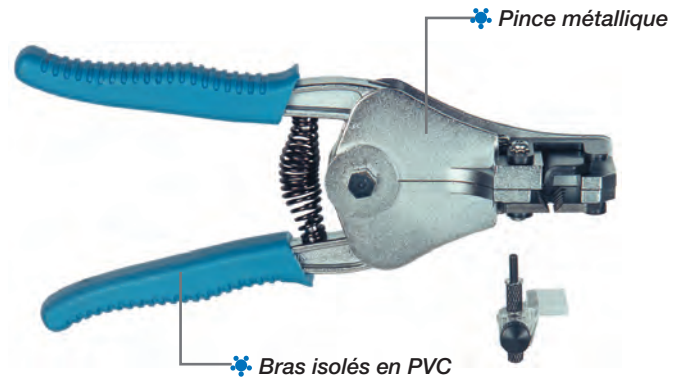



Dénudeuse électrique :

- Capacités de dénudage pour conducteurs souples ou rigides de 0,08 à 6 mm².
- Ø sur isolant maxi : 6 mm.
- Longueur de dénudage : 3 à 20 mm.
- Longueur de dénudage partielle : 2 à 20 mm.
- Temps de cycle : 0,3 s.
- Précision : 0,1 mm.
- Alimentation : 220 V – 50 Hz.
- Dimensions : 363 x 141 x 221 mm.
- Poids : 9,5 Kg.

Code article : 7 490 019

Référence : CS 60

Couteau à dégainer :

- Capacité de dégainage pour conducteurs de Ø 4,5 à 25 mm.

Code article : 7 519 810

Référence : AM 1

Couteau à dégainer :

- Permet de retirer les couches isolantes à partir de 25 mm Ø.



Code article : 7 507 105

Référence : DC 25

✦ *Ecran LCD affichant les réglages en temps réel*

✦ *Réglages par molettes*

✦ *Dénudage réglable partiel ou total*

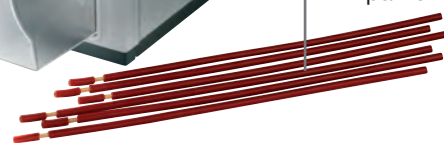

✦ *Réglage de la profondeur de coupe par molette*

✦ *Lame de rechange dans le corps de l'outil*

✦ *Lame pivotante permettant des coupes en longueur*



✦ *Permet de réaliser des coupes longitudinales et circulaires en toute sécurité*

✦ *Profondeur de coupe de 0 à 5 mm*

✦ *Lame de coupe réversible*



Emporte-pièces hydraulique manuel :

- Longueur : 220 mm.
- Poids : 2,270 kg.

Livré en coffret métallique avec les accessoires suivants :

- 6 poinçons et matrices de différents Ø :
15,2 - 18,6 - 20,4 - 22,5 - 28,3 - 30,5 mm
- Axe de traction :
Code article : 7 512 481 - Référence : AEP 95
- Douille de traction :
Code article : 7 512 491 - Référence : DEP 95
- Entretoise :
Code article : 7 512 235 - Référence : ET 22
- Utilise également l'ensemble des poinçons et matrices jusqu'à 100 mm de Ø (voir page 305 et 306).

Force : 50 kN

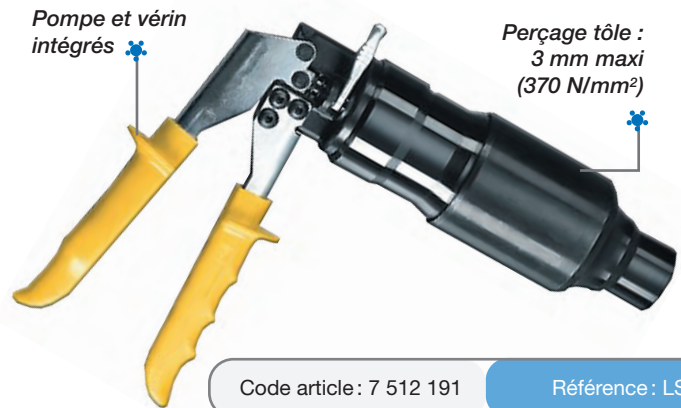

Emporte-pièces hydraulique manuel :

- Longueur : 220 mm.
- Poids : 3,200 kg.

Livré en coffret de transport.

- Utilise l'ensemble des poinçons et matrices jusqu'à 100 mm de Ø (voir page 305 et 306).

Force : 70 kN

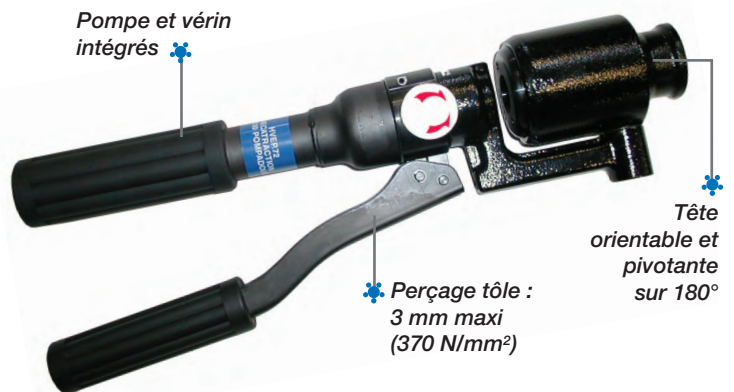

Emporte-pièces électro-hydraulique autonome :

- Poids (sans batterie) : 3 kg.
- Déclenchement automatique avec "clic" audible en fin de découpe par soupape tarée lorsque la force de 70 kN est atteinte (autonomie 30 découpes environ).
- Utilise l'ensemble des poinçons et matrices jusqu'à 100 mm de Ø (voir page 305 et 306).

Force : 70 kN

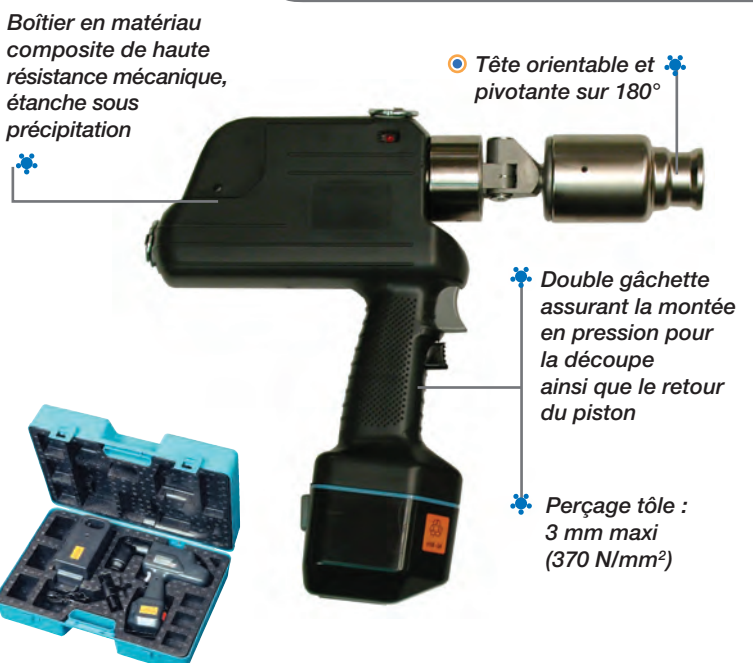

- Accessoires à commander séparément, voir page 298.

- Coffret de transport :







Code article : 7 512 200



Référence : CPEEP 72





Poinçons et matrices ronds (tôle acier)



pour emporte-pièces





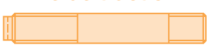

Dimensions mm 	Ø presse étoupe correspondant	Poinçons 		Matrices 		Caoutchouc 	
		Code article	Référence	Code article	Référence	Code article	Référence
15,2	9	7 512 321	PEP 15	7 512 381	MEP 15	-	-
16	-	7 512 322	PEP 16	7 512 382	MEP 16	-	-
16,2	-	7 512 323	PEP 162	7 512 383	MEP 162	-	-
16,5	ISO 16	7 512 564	PEP 165 ISO	7 512 565	MEP 165 ISO	-	-
18,6	11	7 512 324	PEP 186	7 512 384	MEP 186	7 512 443	CEP 186
19	-	7 512 325	PEP 19	7 512 385	MEP 19	7 512 444	CEP 19
20	-	7 512 326	PEP 20	7 512 386	MEP 20	7 512 445	CEP 20
20,4	13 et ISO 20	7 512 327	PEP 204	7 512 387	MEP 204	7 512 446	CEP 204
20,5	ISO 20	7 512 567	PEP 205 ISO	7 512 568	MEP 205 ISO	7 512 569	CEP 205 ISO
22,5	16	7 512 328	PEP 225	7 512 388	MEP 225	7 512 447	CEP 225
25,5	ISO 25	7 512 570	PEP 255 ISO	7 512 571	MEP 255 ISO	7 512 572	CEP 255 ISO
28,3	21	7 512 329	PEP 283	7 512 389	MEP 283	7 512 448	CEP 283
30,5	Voyant	7 512 330	PEP 305	7 512 380	MEP 305	7 512 449	CEP 305
32	ISO 32	7 512 331	PEP 32	7 512 391	MEP 32	7 512 450	CEP 32
32,5	ISO 32	7 512 579	PEP 325 ISO	7 512 580	MEP 325 ISO	7 512 581	CEP 325 ISO
33	-	7 512 332	PEP 33	7 512 392	MEP 33	7 512 451	CEP 33

Axe de traction 		Douille de traction 		Entretoise 	
Code article	Référence	Code article	Référence	Code article	Référence
7 512 481	AEP 95	7 512 491	DEP 95	7 512 235	ET 22





Dimensions mm 	Ø presse étoupe correspondant	Poinçons 		Matrices 		Caoutchouc 	
		Code article	Référence	Code article	Référence	Code article	Référence
35	-	7 512 333	PEP 35	7 512 393	MEP 35	7 512 452	CEP 35
37	29	7 512 334	PEP 37	7 512 394	MEP 37	7 512 453	CEP 37
40	ISO 40	7 512 335	PEP 40	7 512 395	MEP 40	7 512 454	CEP 40
40,5	ISO 40	7 512 582	PEP 405 ISO	7 512 583	MEP 405 ISO	7 512 584	CEP 405 ISO
43,2	-	7 512 336	PEP 432	7 512 396	MEP 432	7 512 455	CEP 432
44	-	7 512 337	PEP 44	7 512 397	MEP 44	7 512 456	CEP 44
47	36	7 512 338	PEP 47	7 512 398	MEP 47	7 512 457	CEP 47
48	-	7 512 339	PEP 48	7 512 399	MEP 48	7 512 458	CEP 48
50	ISO 50	7 512 340	PEP 50	7 512 400	MEP 50	7 512 459	CEP 50
50,5	ISO 50	7 512 576	PEP 505 ISO	7 512 577	MEP 505 ISO	7 512 578	CEP 505 ISO
54	42	7 512 341	PEP 54	7 512 401	MEP 54	7 512 460	CEP 54
55	-	7 512 342	PEP 55	7 512 402	MEP 55	7 512 461	CEP 55
59,3	48	7 512 343	PEP 593	7 512 403	MEP 593	7 512 462	CEP 593
63,5	ISO 63	7 512 573	PEP 635 ISO	7 512 574	MEP 635 ISO	7 512 575	CEP 635 ISO
65	-	7 512 344	PEP 65	7 512 404	MEP 65	7 512 463	CEP 65
66	-	7 512 345	PEP 66	7 512 405	MEP 66	7 512 464	CEP 66
70	-	7 512 346	PEP 70	7 512 406	MEP 70	7 512 465	CEP 70
75	-	7 512 347	PEP 75	7 512 407	MEP 75	7 512 466	CEP 75
80	-	7 512 348	PEP 80	7 512 408	MEP 80	7 512 467	CEP 80
82	-	7 512 349	PEP 82	7 512 409	MEP 82	7 512 468	CEP 82
86	-	7 512 350	PEP 86	7 512 410	MEP 86	7 512 469	CEP 86
90	-	7 512 351	PEP 90	7 512 411	MEP 90	7 512 470	CEP 90
92	-	7 512 352	PEP 92	7 512 412	MEP 92	7 512 471	CEP 92
100	-	7 512 353	PEP 100	7 512 413	MEP 100	7 512 472	CEP 100

Axe de traction 		Entretoise 	
Code article	Référence	Code article	Référence
7 512 501	AEP 190	7 512 235	ET 22

Poinçons et matrices ronds (tôle inox) pour emporte-pièces

Dimensions mm 	Poinçons 		Matrices 		Axe pour poinçon 			Douille 	
	Code article	Référence	Code article	Référence	Code article	Référence	n	Code article	Référence
16,5 ISO 16	7 512 541	PEP 165 INOX	7 512 542	MEP 165 INOX	7 512 482	AEP 95 INOX	9,5	7 512 491	DEP 95
20,4 PG 13	7 512 437	PEP 204 INOX	7 512 437	MEP 204 INOX	7 512 492	AEP 135 INOX	13,5		
20,5 ISO 20	7 512 543	PEP 205 INOX	7 512 544	MEP 205 INOX	7 512 492	AEP 135 INOX	13,5		
22,5 PG 16	7 512 375	PEP 225 INOX	7 512 435	MEP 225 INOX	7 512 492	AEP 135 INOX	13,5		
25,5 ISO 25	7 512 545	PEP 255 INOX	7 512 546	MEP 255 INOX	7 512 492	AEP 135 INOX	13,5		
30,5 Voyant	7 512 376	PEP 305 INOX	7 512 379	MEP 305 INOX	7 512 492	AEP 135 INOX	13,5		
32,5 ISO 32	7 512 547	PEP 325 INOX	7 512 547	MEP 325 INOX	7 512 502	AEP 190 INOX	19		
40,5 ISO 40	7 512 549	PEP 405 INOX	7 512 550	MEP 405 INOX	7 512 502	AEP 190 INOX	19		
50,5 ISO 50	7 512 551	PEP 505 INOX	7 512 552	MEP 505 INOX	7 512 502	AEP 190 INOX	19		
63,5 ISO 63	7 512 553	PEP 635 INOX	7 512 554	MEP 635 INOX	7 512 502	AEP 190 INOX	19		

Poinçons et matrices carrés et rectangulaires (tôle acier) pour emporte-pièces

Dimensions mm 	Poinçons 		Matrices 		Axe pour poinçon		Ecrou pour poinçon	
	Code article	Référence	Code article	Référence	Code article	Référence	Code article	Référence
17 x 17	7 512 354	PEPC 17	7 512 414	MEPC 17	7 512 517	AEPC 66	7 512 520	EEPC 70
26 x 26	7 512 355	PEPC 26	7 512 415	MEPC 26	7 512 518	AEPC 50	7 512 521	EEPC 42
46 x 46	7 512 356	PEPC 46	7 512 416	MEPC 46	7 512 513	AEPC 41	7 512 526	EEPC 43
51,5 x 51,5	7 512 357	PEPC 51	7 512 417	MEPC 51	7 512 513	AEPC 41	7 512 526	EEPC 43
68 x 68	7 512 358	PEPC 68	7 512 418	MEPC 68	7 512 513	AEPC 41	7 512 526	EEPC 43
72 x 72	7 512 359	PEPC 72	7 512 419	MEPC 72	7 512 513	AEPC 41	7 512 526	EEPC 43
92 x 92	7 512 432	PEPC 92	7 512 372	MEPC 92	7 512 513	AEPC 41	7 512 526	EEPC 43
								
21 x 27	7 512 361	PEPR 2127	7 512 421	MEPR 2127	7 512 511	AEPR 40	7 512 521	EEPR 42
22 x 33	7 512 362	PEPR 33	7 512 422	MEPR 33	7 512 369	AEPR 50	7 512 521	EEPR 42
22 x 42	7 512 367	PEPR 42	7 512 427	MEPR 42	7 512 369	AEPR 50	7 512 521	EEPR 42
25 x 50	7 512 368	PEPR 50	7 512 428	MEPR 50	7 512 389	AEPR 50	7 512 521	EEPR 42
26 x 27	7 512 366	PEPR 27	7 512 426	MEPR 27	7 512 511	AEPR 40	7 512 521	EEPR 42
27 x 33	7 512 363	PEPR 2733	7 512 423	MEPR 2733	7 512 369	AEPR 50	7 512 521	EEPR 42
30,5 x 50	7 512 364	PEPR 30550	7 512 424	MEPR 30550	7 512 369	AEPR 50	7 512 521	EEPR 42
42 x 46	7 512 365	PEPR 46	7 512 425	MEPR 46	7 512 429	AEPR 41	7 512 373	EEPR 43
44 x 92	7 512 360	PEPR 92	7 512 420	MEPR 92	7 512 429	AEPR 41	7 512 373	EEPR 43



1 sertissage



n sertissages ← 3 2 1



Sertissage hexagonal des cosses tubulaires cuivre

- Série CT (NFC 20130) - Série CU - Série DE (DIN-EN 61238-1) et Série YCA (DIN 46235) :

Sections mm ²	Type de matrices hexagonales - Série CT																	
	D35 HCU...		D5 HCU...		C6 HCU...		H8 HCU...		C8 HCU...		D10 HCU...		C12 HCU...		U13 HCU...		U21 HCU...	
	L.mm	Nbr.	L.mm	Nbr.	L.mm	Nbr.	L.mm	Nbr.	L.mm	Nbr.	L.mm	Nbr.	L.mm	Nbr.	L.mm	Nbr.	L.mm	Nbr.
4	5	1	9	1	-	-	-	-	-	-	-	-	-	-	-	-	-	-
6	9	1	9	1	9	1	9	1	9	1	-	-	9	1	-	-	-	-
10	9	1	9	1	9	1	9	1	9	1	-	-	9	1	-	-	-	-
16	9	1	9	1	9	1	9	1	9	1	-	-	9	1	-	-	-	-
25	9	1	9	1	9	1	9	1	9	1	-	-	9	1	9	1	-	-
35	9	1	5	2	9	1	5	2	12 (2x5)	1	12 (2x5)	1	12 (2x5)	1	12 (2x5)	1	-	-
50	5	2	5	2	5	2	5	2	12 (2x5)	1	12 (2x5)	1	12 (2x5)	1	12 (2x5)	1	-	-
70	5	2	5	2	5	2	5	2	12 (2x5)	1	12 (2x5)	1	12 (2x5)	1	12 (2x5)	1	-	-
95	5	2	5	2	5	2	5	2	12 (2x5)	1	12 (2x5)	1	12 (2x5)	1	12 (2x5)	1	-	-
120	3,5	3	5	2	5	2	5	2	12 (2x5)	1	12 (2x5)	1	12 (2x5)	1	12 (2x5)	1	-	-
150	3,5	3	5	2	5	2	5	2	5	2	12 (2x5)	1	12 (2x5)	1	12 (2x5)	1	-	-
185	-	-	-	-	5	2	5	2	5	2	5	2	12 (2x5)	1	12 (2x5)	1	-	-
240	-	-	-	-	5	2	5	2	5	2	5	2	12 (2x5)	1	12 (2x5)	1	-	-
300	-	-	-	-	4	3	-	-	5	3	5	3	12 (2x5)	2	12 (2x5)	2	19 (3x5)	1
400	-	-	-	-	-	-	-	-	-	-	-	-	6	3	-	-	19 (3x5)	1
500	-	-	-	-	-	-	-	-	-	-	-	-	-	-	-	-	12 (2x5)	2
630	-	-	-	-	-	-	-	-	-	-	-	-	-	-	-	-	12 (2x5)	2

Sections mm ²	Type de matrices hexagonales - Série CU -						Type de matrices hexagonales - Série DE -						Type de matrices hexagonales - Série YCA -												
	D5 ECU...		C6 ECU...		C12 ECU...		D35 R...		D5 R...		C6 R...		C12 R...		H25 R...		D35 K...		C6 K...		C12 K...		H25 K...		
	L.mm	Nbr.	L.mm	Nbr.	L.mm	Nbr.	L.mm	Nbr.	L.mm	Nbr.	L.mm	Nbr.	L.mm	Nbr.	L.mm	Nbr.	L.mm	Nbr.	L.mm	Nbr.	L.mm	Nbr.	L.mm	Nbr.	L.mm
6	5	1	5	1	7	1	5	1	5	1	10	1	10	1	-	-	5	2	5	2	10	1	-	-	
10	5	1	5	1	7	1	5	1	5	1	10	1	10	1	-	-	5	2	5	2	10	1	-	-	
16	5	1	5	1	7	1	5	1	5	1	10	1	10	1	-	-	5	2	5	2	10	1	10	1	
25	5	1	5	1	10	1	5	2	5	2	10	1	10	1	-	-	5	2	5	2	10	1	10	1	
35	5	1	5	1	14	1	5	2	5	2	10	1	10	1	-	-	5	2	5	2	10	1	10	1	
50	5	2	5	2	12	1	5	2	5	2	5	2	13	1	-	-	5	3	5	3	13	1	13	1	
70	5	2	5	2	12	1	5	2	5	2	5	2	13	1	-	-	5	3	5	3	13	1	13	1	
95	5	2	5	2	12	1	5	2	5	2	5	2	14	1	-	-	5	4	5	4	14	2	14	2	
120	5	2	5	2	12	1	5	2	5	2	5	2	14	1	15	1	-	-	5	4	14	2	14	2	
150	5	3	5	3	12	1	5	2	5	2	5	2	14	1	20	1	-	-	5	4	10	2	15	2	
185	-	-	-	-	14	1	-	-	-	-	5	2	11	1	20	1	-	-	5	4	10	2	15	2	
240	-	-	-	-	14	2	-	-	-	-	5	4	11	2	20	1	-	-	5	4	10	2	15	2	
300	-	-	-	-	7	3	-	-	-	-	5	4	11	2	20	1	-	-	5	4	7	3	17	2	
400	-	-	-	-	7	3	-	-	-	-	-	-	5	4	20	1	-	-	-	-	-	-	17	3	
500	-	-	-	-	-	-	-	-	-	-	-	-	-	-	-	-	-	-	-	-	-	-	17	3	
625	-	-	-	-	-	-	-	-	-	-	-	-	-	-	-	-	-	-	-	-	-	-	15	3	

L.mm = Largeur d'empreinte de la matrice.

Nbr. = Nombre de sertissage à réaliser.



Sertissage des raccords - Type C :

Raccords	Type de matrices - Type C																	
	D35 HCU...		D5 HCU...		C6 HCU...		H8 HCU...		C8 HCU...		D10 HCU...		C12 HCU...		U13 HCU...		U21 HCU...	
	L.mm	Nbr.	L.mm	Nbr.	L.mm	Nbr.	L.mm	Nbr.	L.mm	Nbr.	L.mm	Nbr.	L.mm	Nbr.	L.mm	Nbr.	L.mm	Nbr.
C6	9	1	9	1	9	1	9	1	9	1	-	-	9	1	-	-	-	-
C10	9	1	9	1	9	1	9	1	9	1	-	-	9	1	-	-	-	-
C16	5	2	5	2	5	2	5	2	12 (2x5)	1	12 (2x5)	1	12 (2x5)	1	12 (2x5)	1	-	-
C25-10	5	2	5	2	5	2	5	2	12 (2x5)	1	12 (2x5)	1	12 (2x5)	1	12 (2x5)	1	-	-
C25 PM	5	2	5	2	5	2	5	2	12 (2x5)	1	12 (2x5)	1	12 (2x5)	1	12 (2x5)	1	-	-
C25	3,5	2	5	2	5	2	5	2	5	2	12 (2x5)	1	12 (2x5)	1	12 (2x5)	1	-	-
C35	3,5	2	5	2	5	2	5	2	5	2	12 (2x5)	1	12 (2x5)	1	12 (2x5)	1	-	-
C50	-	-	-	-	-	-	5	2	5	2	12 (2x5)	1	12 (2x5)	1	12 (2x5)	1	-	-
C70-35	-	-	-	-	-	-	-	-	-	-	-	-	12 (2x5)	1	12 (2x5)	1	-	-
C70	-	-	-	-	-	-	-	-	-	-	-	-	12 (2x5)	1	12 (2x5)	1	-	-
C75	-	-	-	-	-	-	-	-	-	-	-	-	9	2	9	2	14 (2x4,5)	1
C95-35	-	-	-	-	-	-	-	-	-	-	-	-	9	2	9	2	14 (2x4,5)	1
C95	-	-	-	-	-	-	-	-	-	-	-	-	9	2	9	2	14 (2x4,5)	1
C120	-	-	-	-	-	-	-	-	-	-	-	-	-	-	-	-	14 (2x4,5)	1
C150	-	-	-	-	-	-	-	-	-	-	-	-	-	-	-	-	14 (2x4,5)	1
C185-95	-	-	-	-	-	-	-	-	-	-	-	-	-	-	-	-	14 (2x4,5)	1
C185	-	-	-	-	-	-	-	-	-	-	-	-	-	-	-	-	4	3
C240	-	-	-	-	-	-	-	-	-	-	-	-	-	-	-	-	4	3



Sertissage hexagonal des cosses aluminium/cuivre - Série ICAU et ICAU...C :

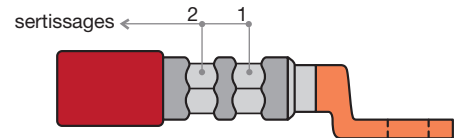

Sections mm ²	Type de matrices															
	D35 E...		D5 E...		C6 E...- C6 X...		H8 E...		C8 E...- C8 X...		D10 E...		C12E...- C12X...		U13 E...	
	L.mm	Nbr.	L.mm	Nbr.	L.mm	Nbr.	L.mm	Nbr.	L.mm	Nbr.	L.mm	Nbr.	L.mm	Nbr.	L.mm	Nbr.
35	9	2	9	2	9	2	9	2	20 (2x9)	1	9	2	20 (2x9)	1	20 (2x9)	1
50	9	2	9	2	9	2	9	2	20 (2x9)	1	9	2	20 (2x9)	1	20 (2x9)	1
70	9	2	9	2	9	2	9	2	20 (2x9)	1	9	2	20 (2x9)	1	20 (2x9)	1
95	9	2	9	2	9	2	9	2	20 (2x9)	1	9	2	20 (2x9)	1	20 (2x9)	1
120	9	2	9	2	9	2	9	2	20 (2x9)	1	9	2	20 (2x9)	1	20 (2x9)	1
150	-	-	-	-	9	2	9	2	9	2	20 (2x9)	1	20 (2x9)	1	20 (2x9)	1
185	-	-	-	-	9	2	9	2	9	2	20 (2x9)	1	20 (2x9)	1	20 (2x9)	1
240	-	-	-	-	9	2	9	2	9	2	20 (2x9)	1	20 (2x9)	1	20 (2x9)	1
300	-	-	-	-	9	2	9	2	9	2	9	2	9	2	9	2

L.mm = Largeur d'empreinte de la matrice.

Nbr. = Nombre de sertissage à réaliser.

Sertissages des cosses et manchons aluminium et alu./cuivre série EDF à poinçonner - 2 poinçonnages pour toutes les sections de cosses et manchons :

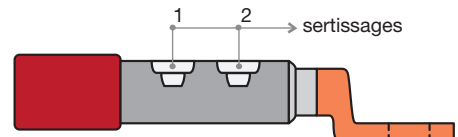

Note

A series of horizontal dotted lines for writing notes.



Cette documentation n'est pas contractuelle.
Les articles y figurant sont proposés dans la limite des stocks disponibles.
MECATRACTION S.A. se réservant le droit d'interrompre ses fabrications ou
d'en modifier les caractéristiques sans préavis.

Photos non contractuelles

Crédits photos :

Fotolia.com : © Nightman 1965 - © Daniel Schoenen - © LUMIERES
123RF.com : © Cobalt - © Dainis Derics - © Tiero





Les solutions connexions

mecatraction B.P.N°8 - 19231 POMPADOUR Cedex (France)

Tél. : 33 (0)5 55 73 89 89 - Fax : 33 (0)5 55 73 32 21

email : commercial@mecatraction.fr - site internet : www.mecatraction.fr



Distribué par :